

**AKRILIKA**

**SENSOR 10W V**

*Умноое украшение для Вашего дома*



СЕРИЯ  
**Astrella**

**ESTARES**  
СВЕТ НОВОГО ТЫСЯЧЕЛЕТИЯ

# AKRILIKA SENSOR 10W V

Технология  
**Akrilika**

СЕРИЯ  
**Astrella**  
Больше чем просто замена люстры



AKRILIKA SMART SENSOR 10W V

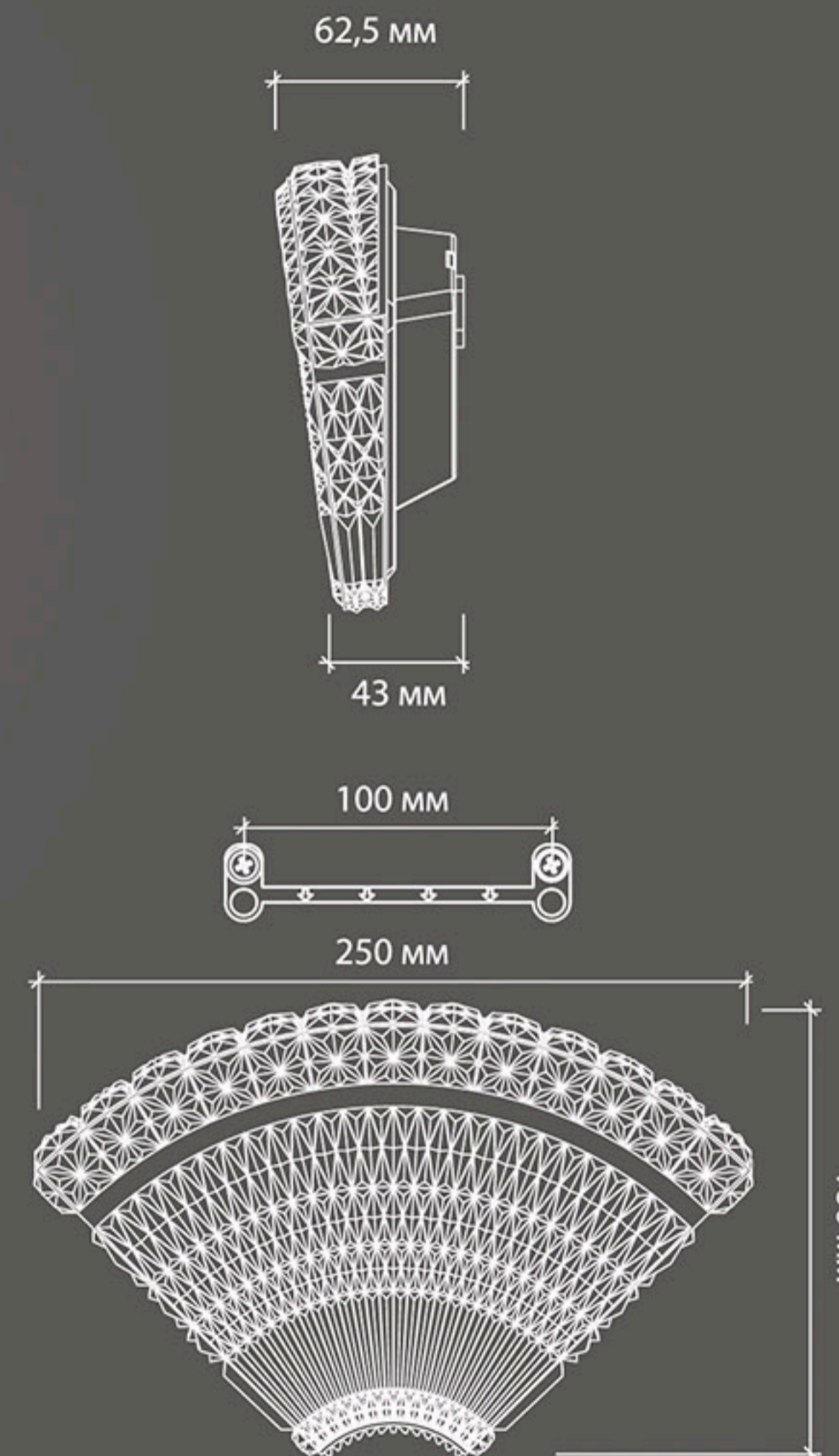

ХОЛОДНЫЙ СВЕТ



КОМБИНИРОВАННЫЙ СВЕТ



ТЕПЛЫЙ СВЕТ



НОЧНИК

 **Смена цвета свечения стационарным выключателем**

 **СЕНСОРНЫЙ ВЫКЛЮЧАТЕЛЬ**

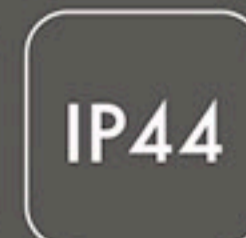
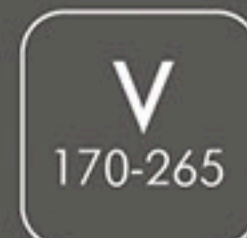
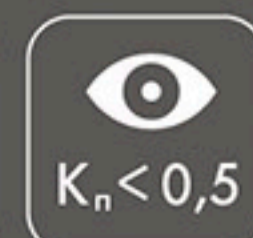

**гарантия 2 года**

Наименование	Мощность, Вт	Аналог, Вт	Световой поток, лм Теплый белый	Световой поток, лм Универсальный белый	Световой поток, лм Холодный белый	Световой поток, лм Ночник	Габаритные размеры, мм	Количество в упаковке, шт.
AKRILIKA SENSOR 10W V	10	ЛН 100x1	900	950	1000	150	а 250 x б 160 x в 62,5	20

**ESTARES**  
СВЕТ НОВОГО ТЫСЯЧЕЛЕТИЯ

**AKRILIKA SENSOR 10W V**





## ВЫ МОЖЕТЕ ВЫБРАТЬ СВОЙ РЕЖИМ ОСВЕЩЕНИЯ С ПОМОЩЬЮ ВЫКЛЮЧАТЕЛЯ

Светильник может управляться с помощью выключателя. Путем включения и выключения светильника в течении 5 секунд, можно менять цвет свечения в последовательности:

- 1) холодный свет;
- 2) теплый свет;
- 3) нейтральный свет;
- 4) ночник.



## ЯРКАЯ, ПРИВЛЕКАЮЩАЯ ВНИМАНИЕ УПАКОВКА ПРОДУКТА С ПОЛНЫМ ОПИСАНИЕМ

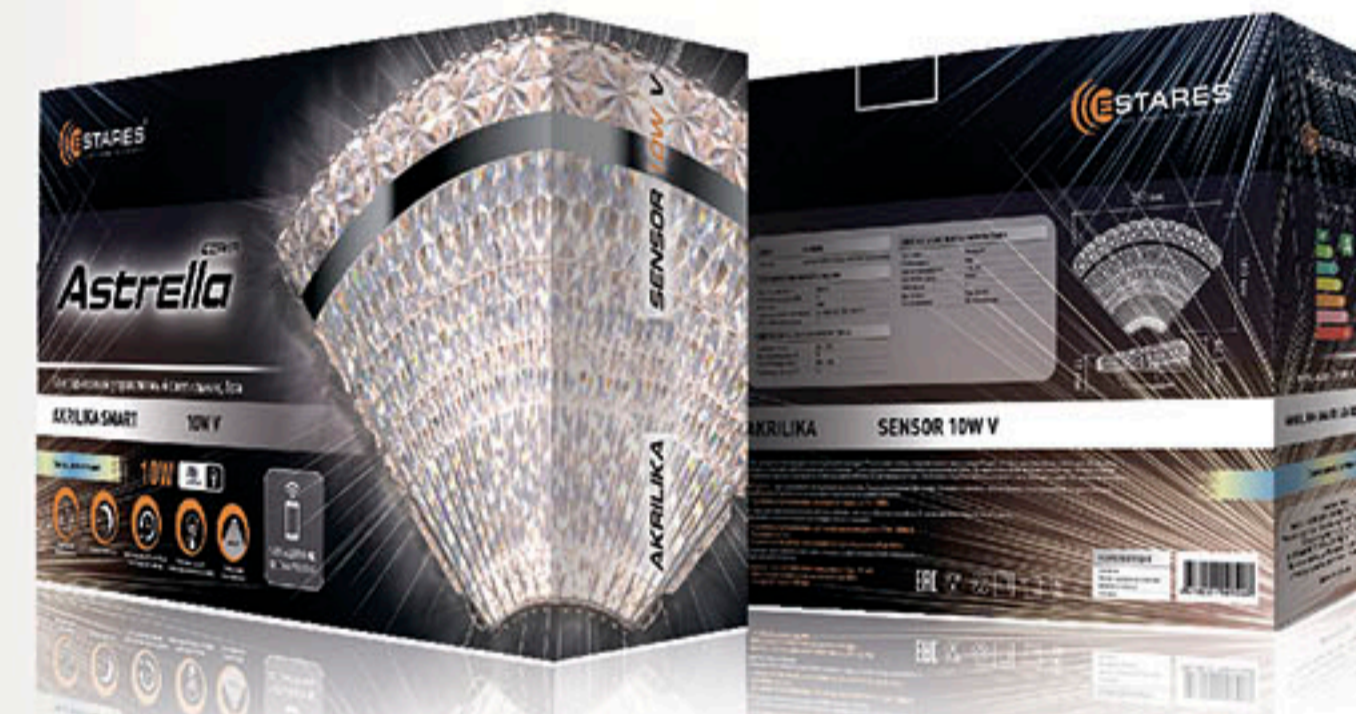

### РЕКОМЕНДАЦИИ ПО МОНТАЖУ

- Накладной вариант с помощью монтажной скобы:
1. Перед установкой достаньте светильник из упаковки.
  2. Выберите место для установки и прикрепите монтажную скобу на поверхность (размер крепления см на рис.)
  3. Подготовьте провода для подключения светильника (электропитание должно быть отключено)
  4. Закрепите светильник на монтажной скобе.

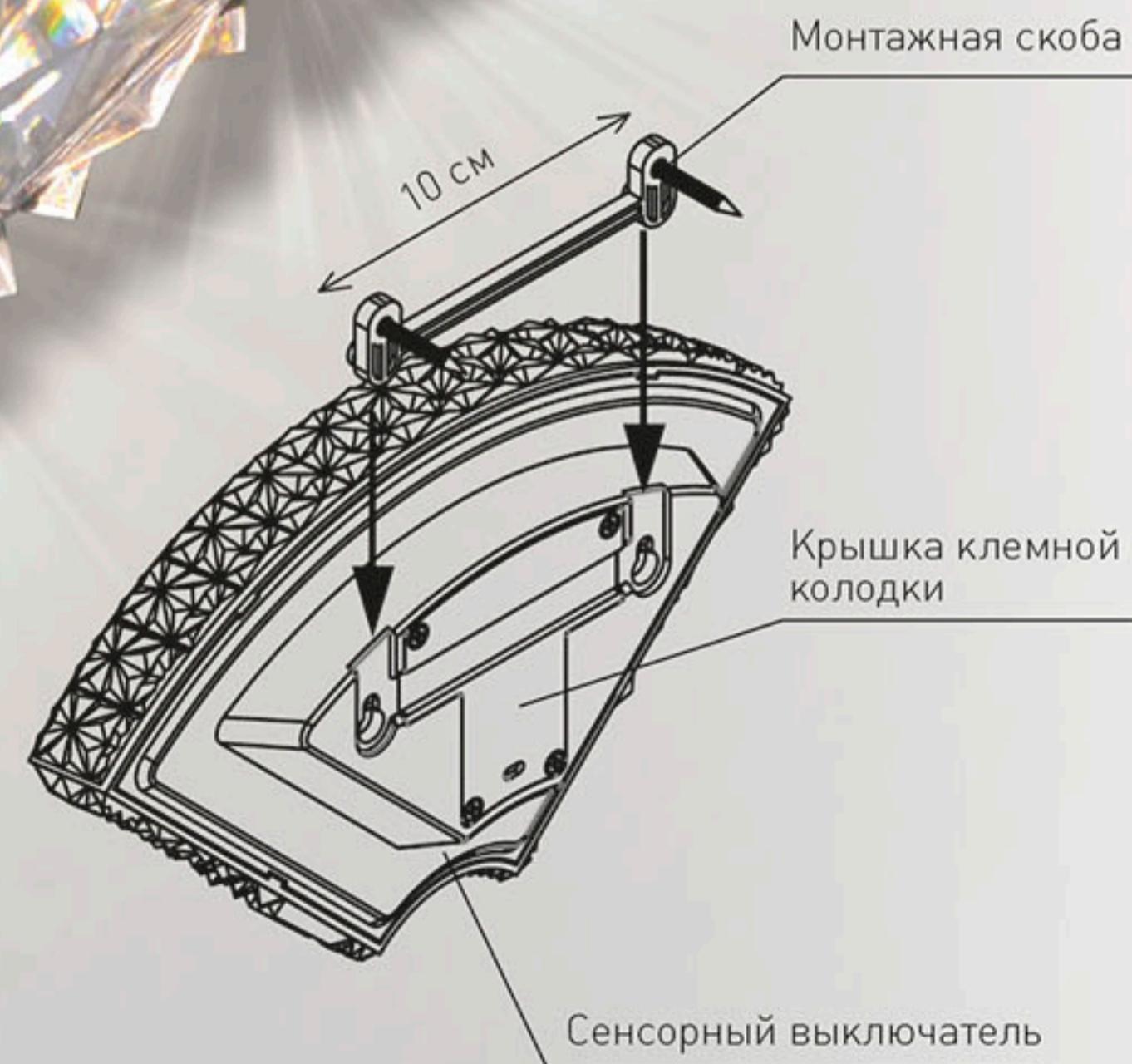
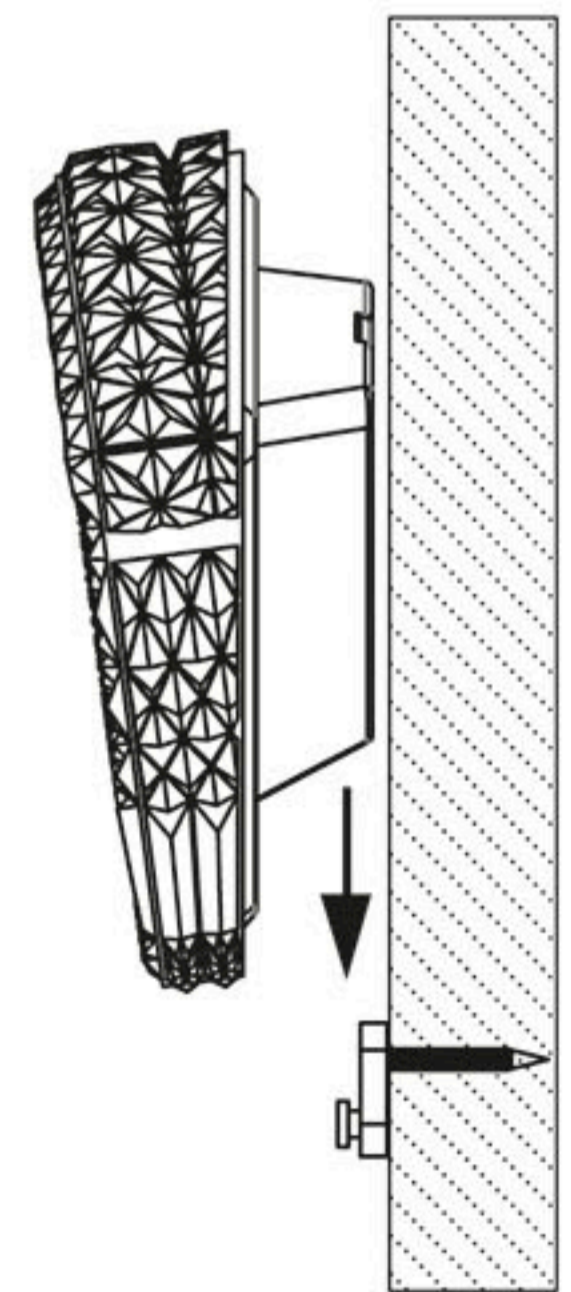

### РАСШИФРОВКА НАИМЕНОВАНИЯ СВЕТИЛЬНИКА

