



БЫСТРЫЙ ПЕРЕХОД
К СТРАНИЦЕ СВЕТИЛЬНИКА



ESTARES[®]
СВЕТ НОВОГО ТЫСЯЧЕЛЕТИЯ

Электронный каталог 2022 г.



**УПРАВЛЯЕМЫЕ
СВЕТОДИОДНЫЕ
ЛЮСТРЫ (пульт+APP)**

ios

android

1.



2.



3.



4.



5.



6.



7.



8.



9.



10.



11.



12.



13.





**УПРАВЛЯЕМЫЕ
СВЕТОДИОДНЫЕ
ЛЮСТРЫ**

14.

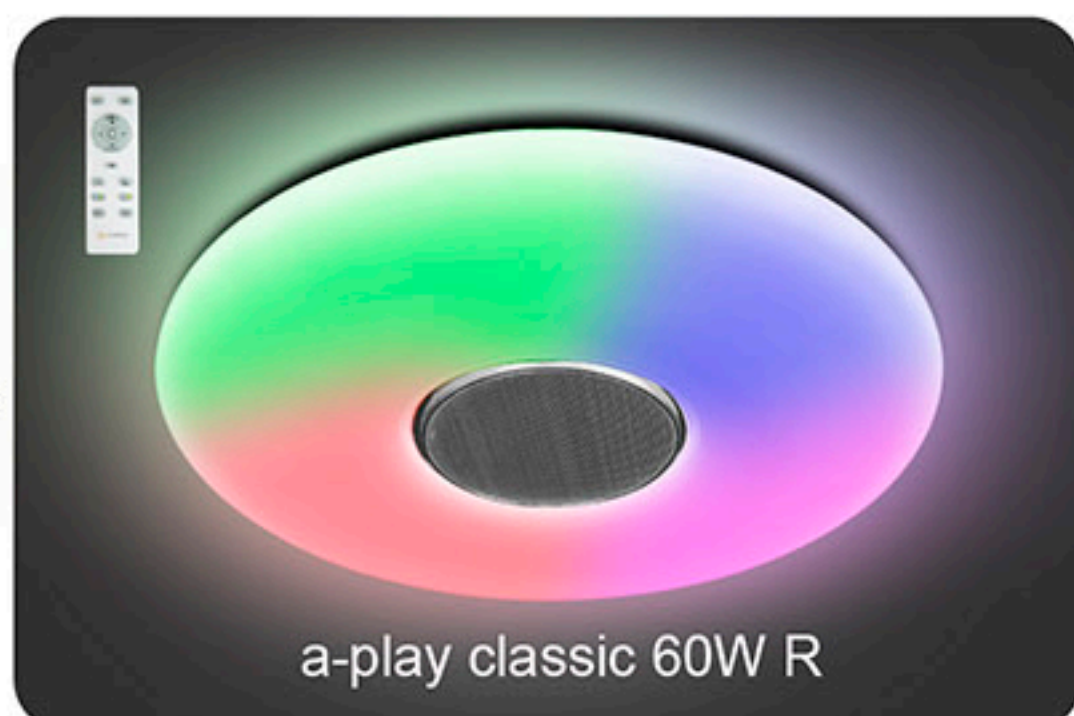

15.



16.

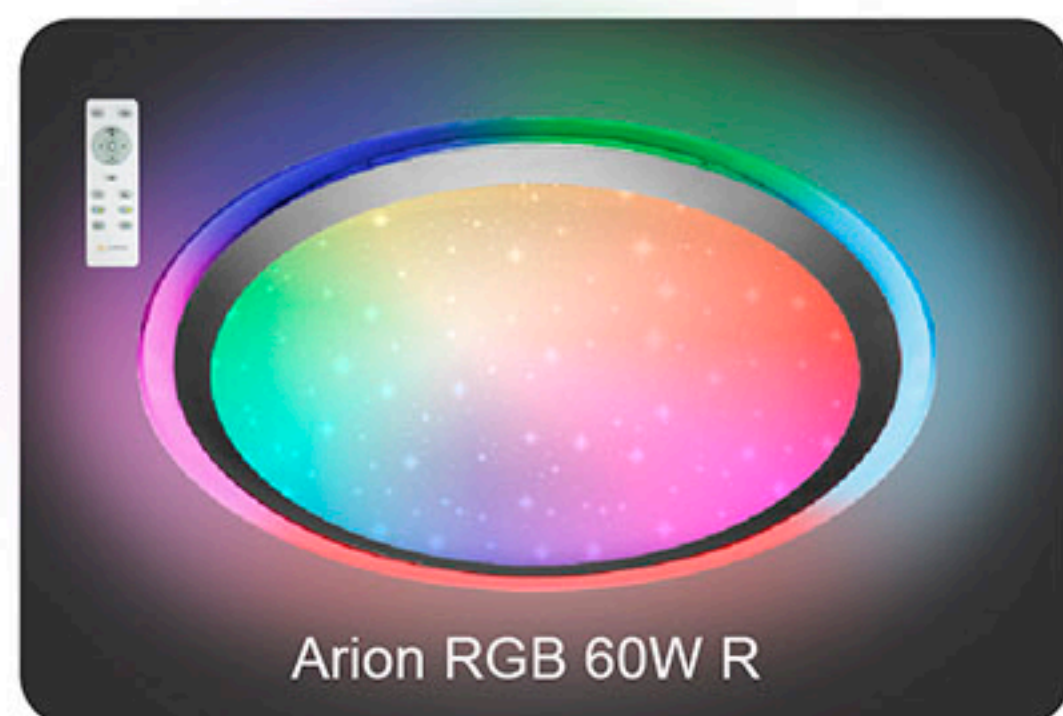

17.

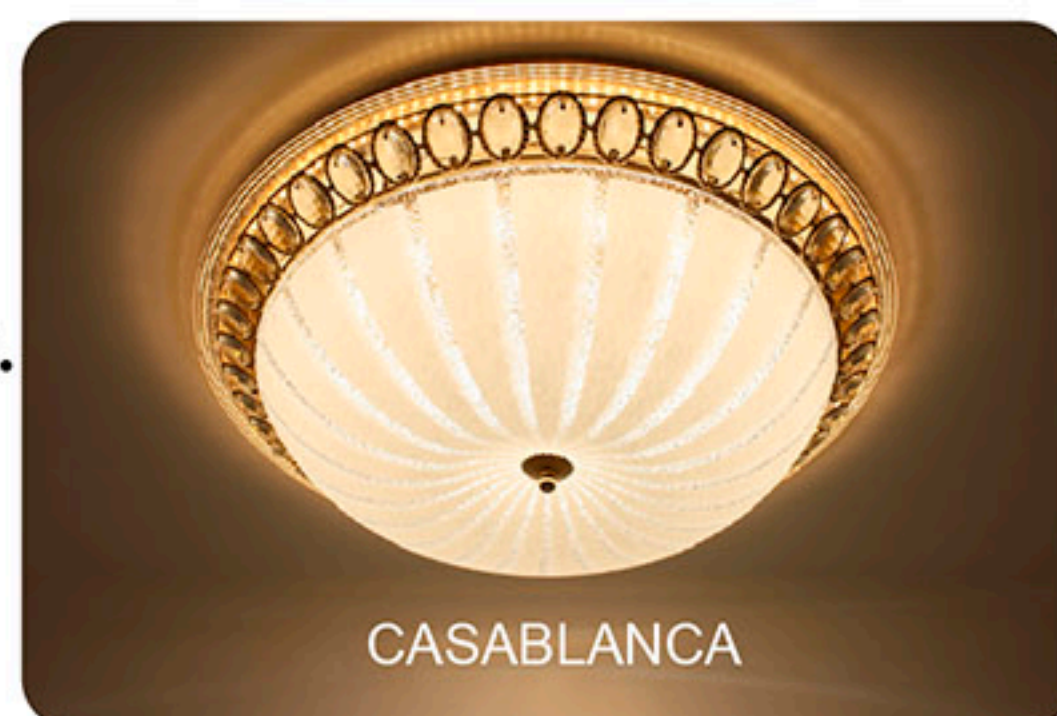

18.



19.

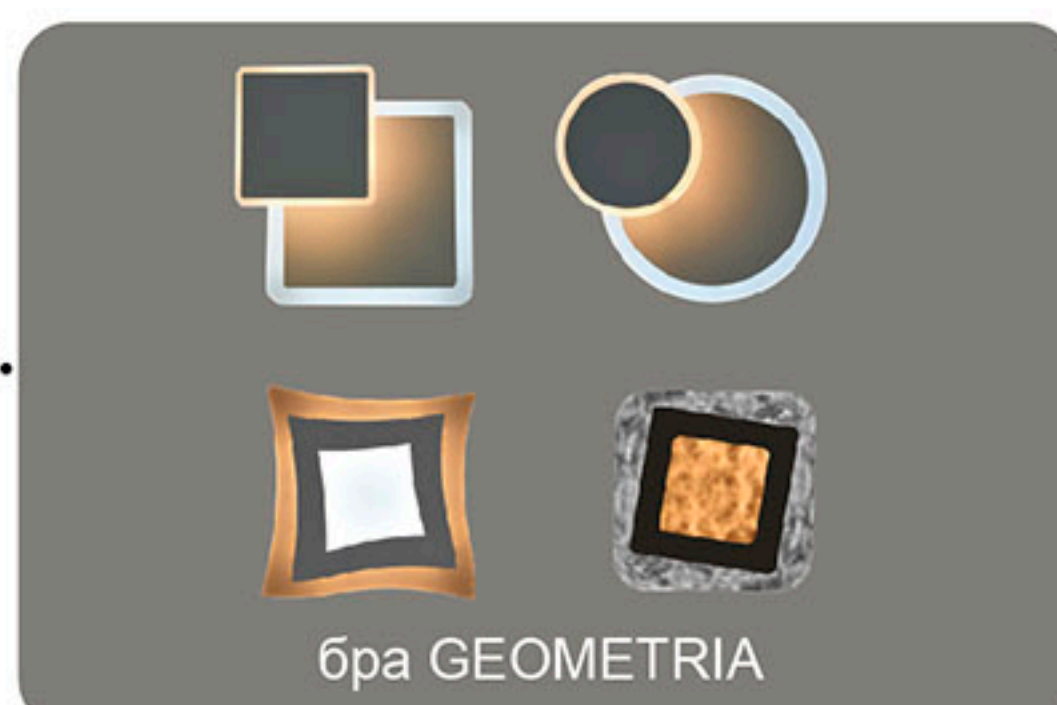

20.



21.



22.

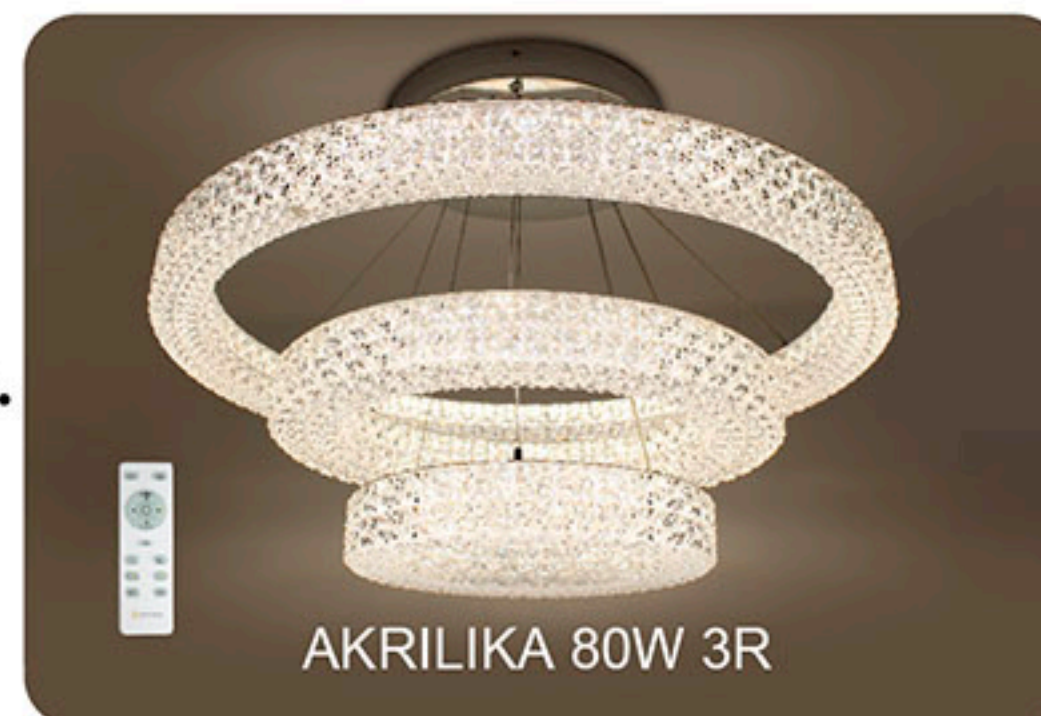

23.

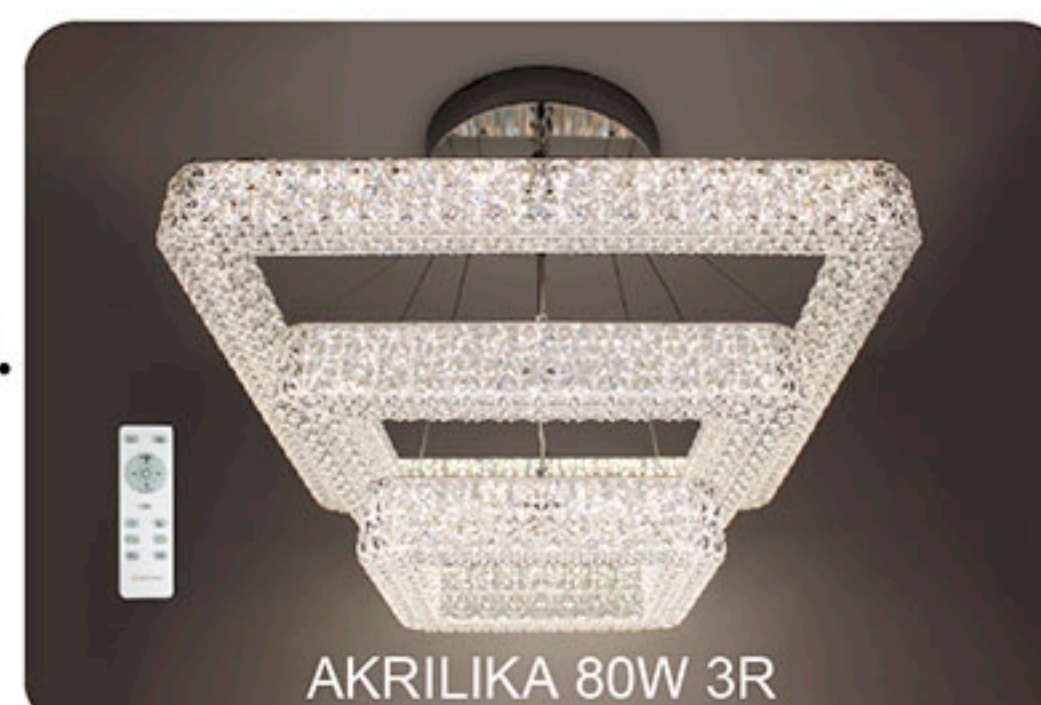

24.



25.



26.



27.



28.





**УПРАВЛЯЕМЫЕ
СВЕТОДИОДНЫЕ
ЛЮСТРЫ**

29.



FAN ONE 80W+35W

30.



FAN TRUCK 94W+31W

31.



FAN LIANA 80W+36W

32.



FAN WOOD 48W+55W

33.



LALUNA 100W R

34.



LIANA MUSE

35.



LIANA MAXI 130W 6R

36.



LIKE RGB 100W 4Q

37.



LUMIERA 90W R

38.



LUMIERA 8W I

39.



ORIENT SLIM 60W R

40.



PRINCE 144W 6S

41.



PRINCESSA 144W 6R

42.

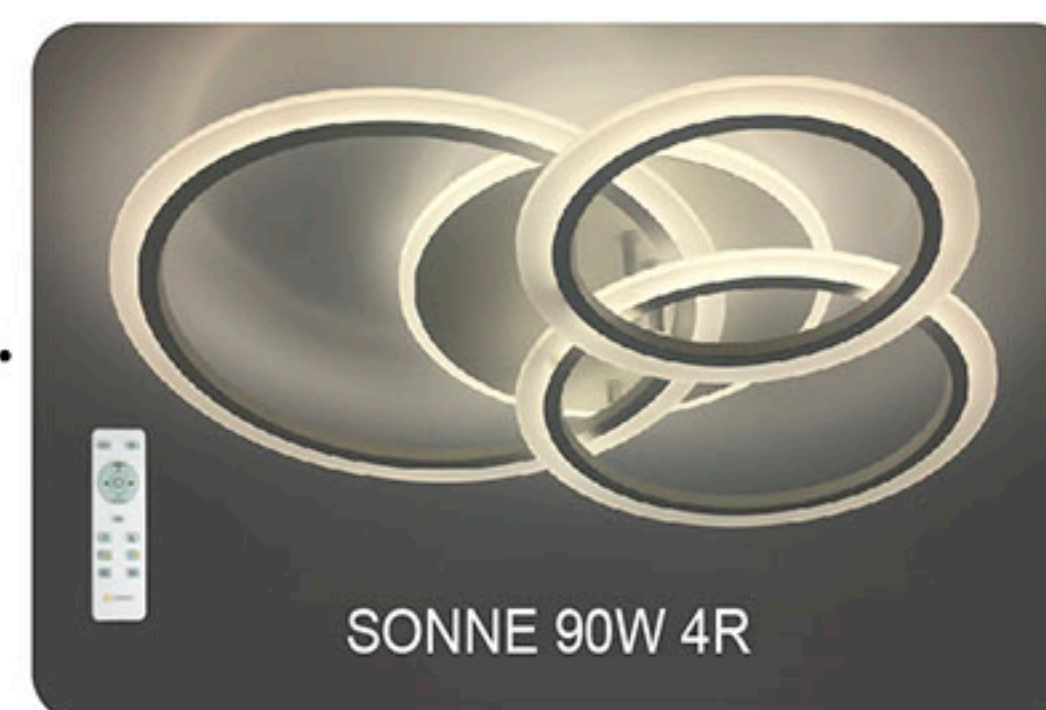

SONNE 90W 4R

43.



SONNE 80W 3S



**УПРАВЛЯЕМЫЕ
СВЕТОДИОДНЫЕ
ЛЮСТРЫ**

**СВЕТОДИОДНЫЕ
СВЕТИЛЬНИКИ**

50.

бра LINZA SIX 6W R

44.

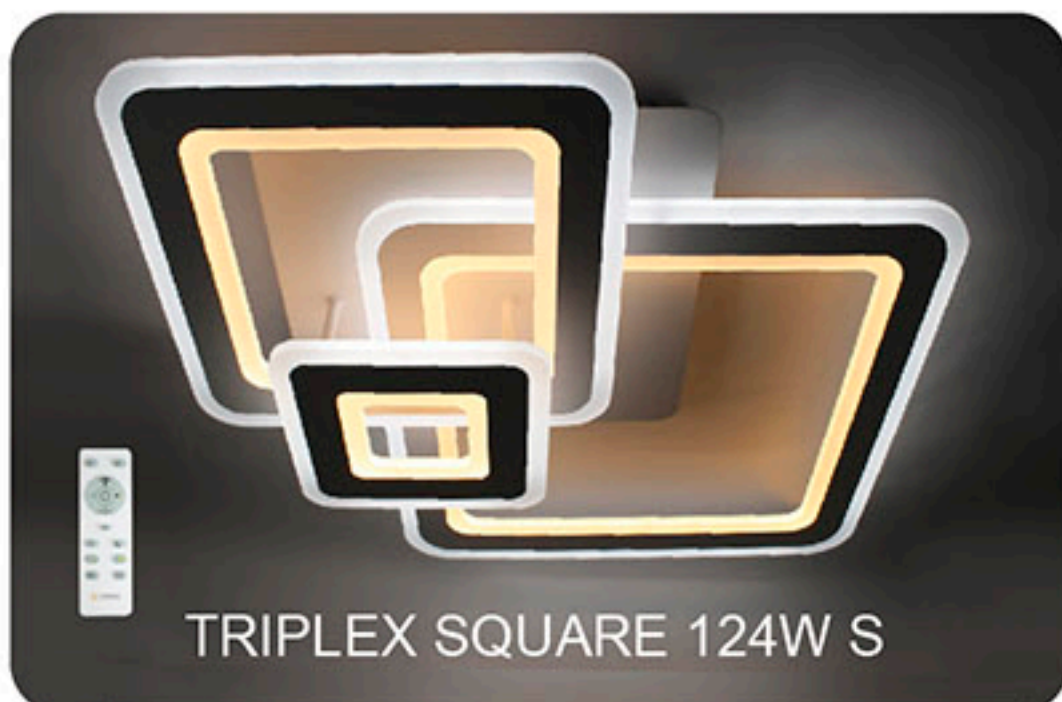

TRIPLEX SQUARE 124W S

47.



DLR

51.

**НАСТОЛЬНЫЕ
СВЕТИЛЬНИКИ**

45.



TRIPLEX ROUND 108W R

48.



DLS

46.



TRIPLEX DOUBLE 110W 3L

49.



SIYANIE 25W R



AT09360
coffe

AT09360
white

AT09360
beige

AT12293
coffe

AT12293
white

AT12293
beige

AT12309
coffe

AT12309
white

AT12309
beige

Управляемая светодиодная люстра

AGATA ICE RGB 54W+15W 4R

Мощность источника света:

54W + 15W

ОСВЕЩЕНИЕ
ПОМЕЩЕНИЯ до 20 м²



МАТЕРИАЛЫ:
МЕТАЛЛ / АКРИЛ

ЦВЕТ:
БЕЛЫЙ

Мобильное приложение
для управления светильником

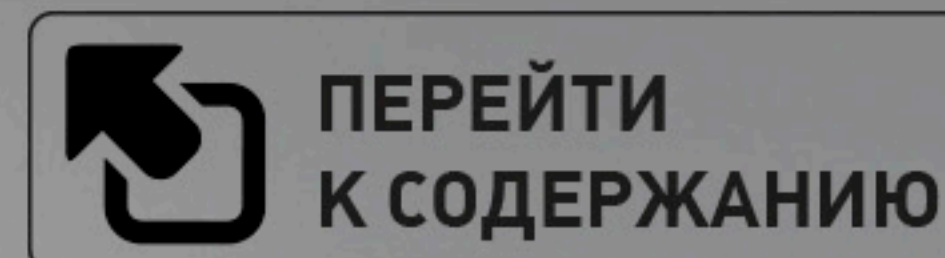
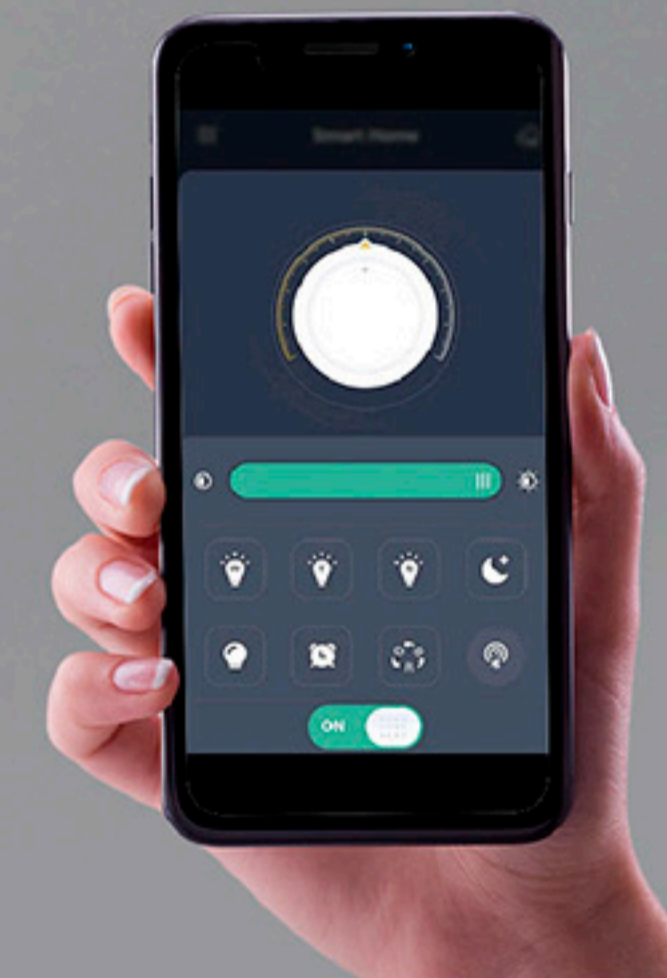

ПЕРЕЙТИ
К СОДЕРЖАНИЮ

Наименование

Мощность, Вт

Аналог, Вт

Теплый
белый, лм

Холодный
белый, лм

Универсальный
белый, лм

Цветная
Подсветка

Габаритные
размеры, мм

AGATA ICE RGB 54W+15W 4R

27/27/54 + 15

ЛН 100x5

2700

2700

5400

RGB

501 x h 86



Управляемая светодиодная люстра

AGATA ICE RGB 54W+15W 4R



ПЕРЕЙТИ
К СОДЕРЖАНИЮ

ОСВЕЩЕНИЕ
ПОМЕЩЕНИЯ до 20 м²

Схема управления
с помощью пульта

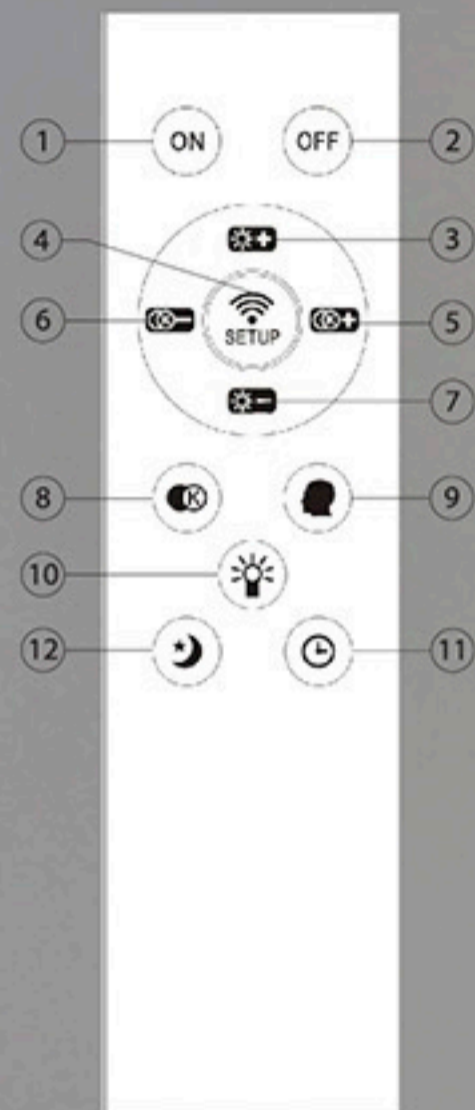

1. Кнопка включения;
2. Кнопка выключения;
3. Регулировка яркости (увеличение);
4. Кнопка синхронизации пульта со светильником;
5. Изменение цвета свечения к холодному;
6. Изменение цвета свечения к теплomu;
7. Регулировка яркости (уменьшение);
8. Быстрая смена режимов света;
9. Память;
10. ВКЛ/ВЫКЛ RGB подсветки;
11. Таймер выключения через 5 минут;
12. Ночник.



Универсальный белый свет



Холодный свет



Теплый свет



Ночник

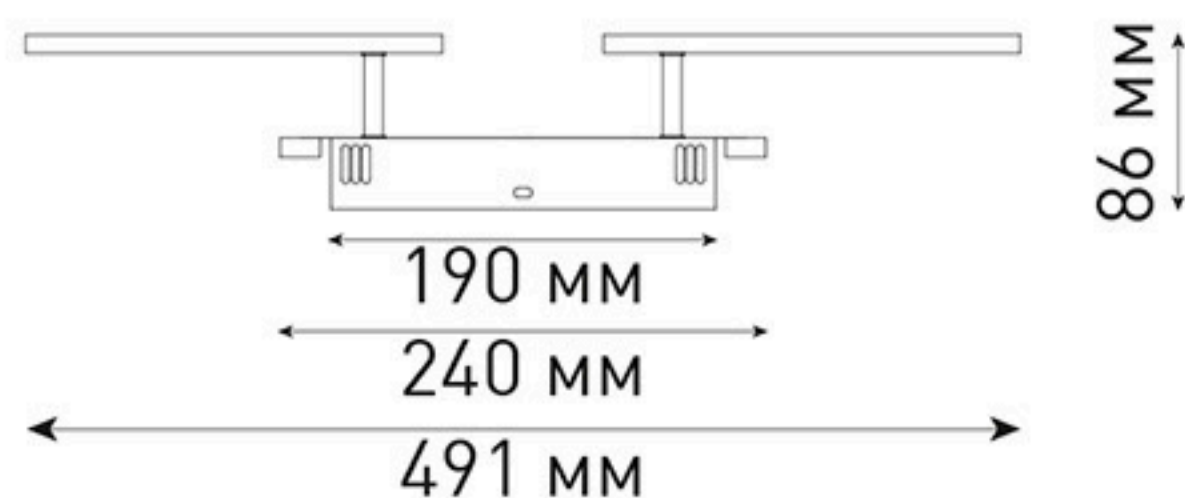
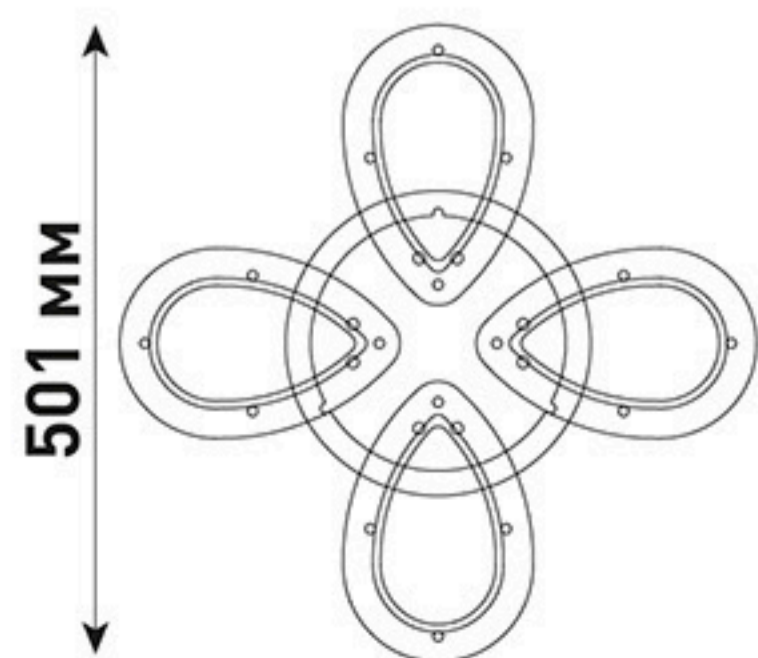

РЕЖИМЫ С ВЫКЛЮЧАТЕЛЯ :

1. Универсальный свет
2. Холодный свет
3. Теплый свет
4. RGB
5. RGB + универсальный

ESTARES

Управляемая светодиодная люстра

AGATA ICE RGB 54W+15W 4R

 ПЕРЕЙТИ
К СОДЕРЖАНИЮ



ON



OFF

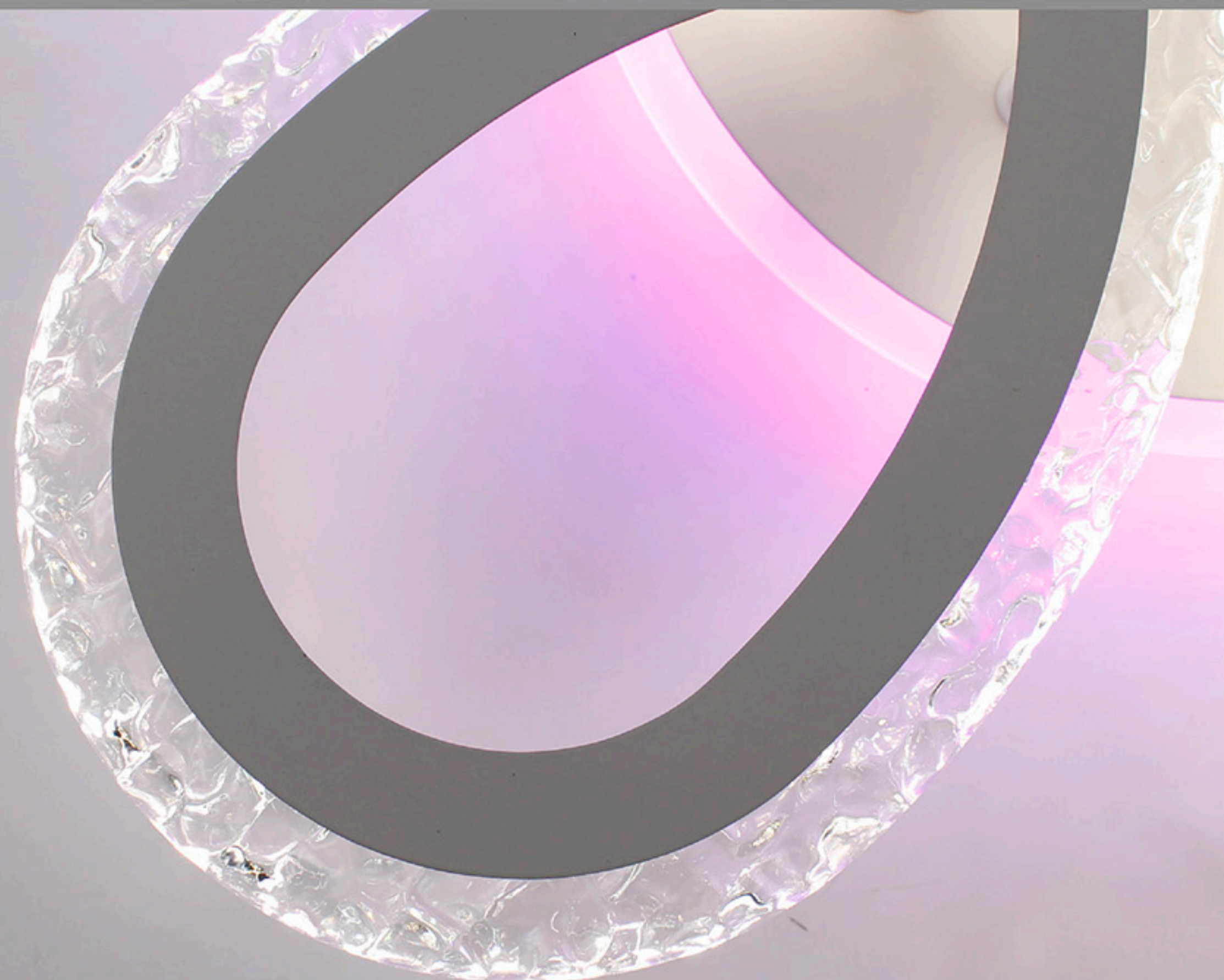

Управляемая светодиодная люстра

AGATA ICE RGB 54W+15W 4R

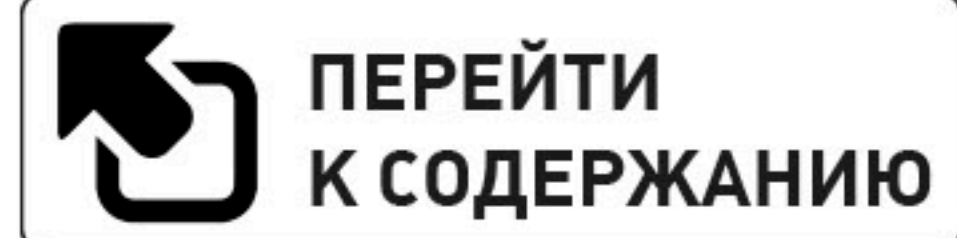

МОБИЛЬНОЕ ПРИЛОЖЕНИЕ ДЛЯ УПРАВЛЕНИЯ СВЕТИЛЬНИКА

LampSmart Pro - это специальное мобильное приложение для управления светильниками. Через данное приложение вы сможете регулировать яркость, цветовую температуру, цвет и RGB лампы. Приложение осуществляется управление устройством по блютузу, но пользователям не нужно привязать по поиску по блютузу, мы приняли новый способ для привязки, который более удобно и быстро, значительно улучшает пользовательский опыт.

УСТАНОВКА ПРИЛОЖЕНИЯ НА ТЕЛЕФОН

Вариант №1: Отсканируйте QR-код для скачивания приложения.

Вариант №2: В поиске **App Store** или **Google Play** наберите **LampSmart Pro**, появится на страница для скачивания приложения.

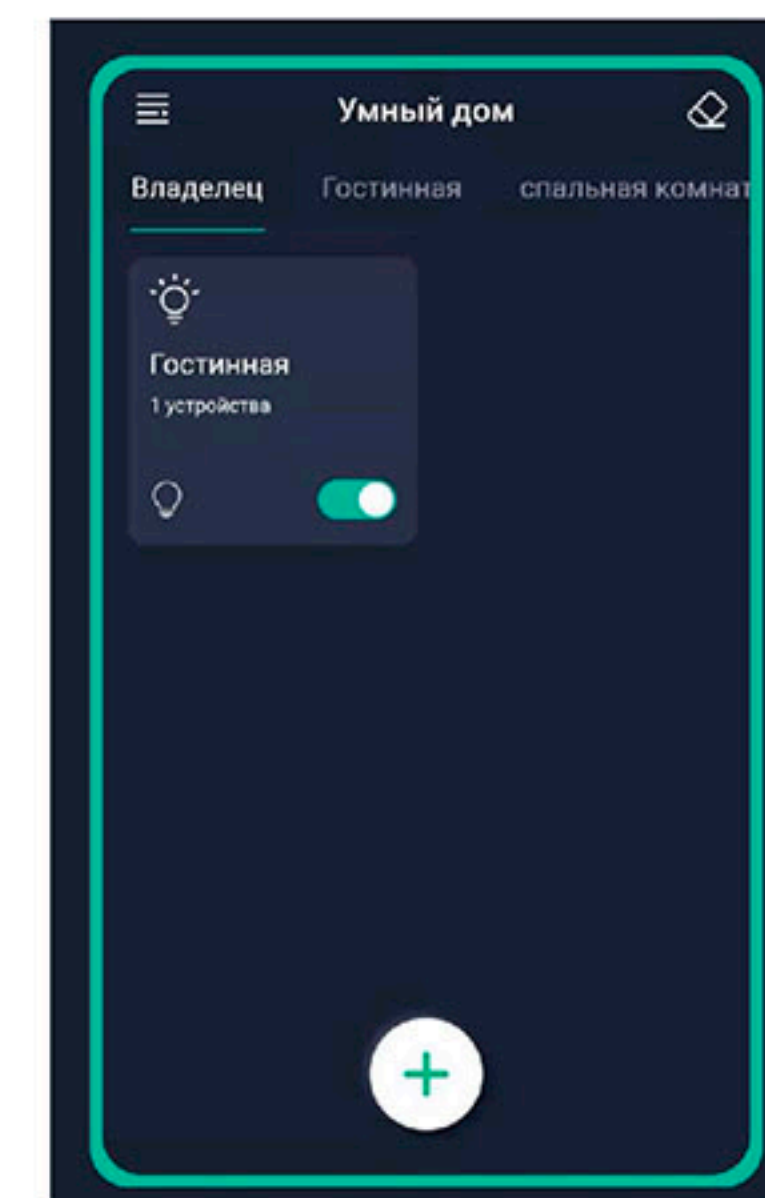
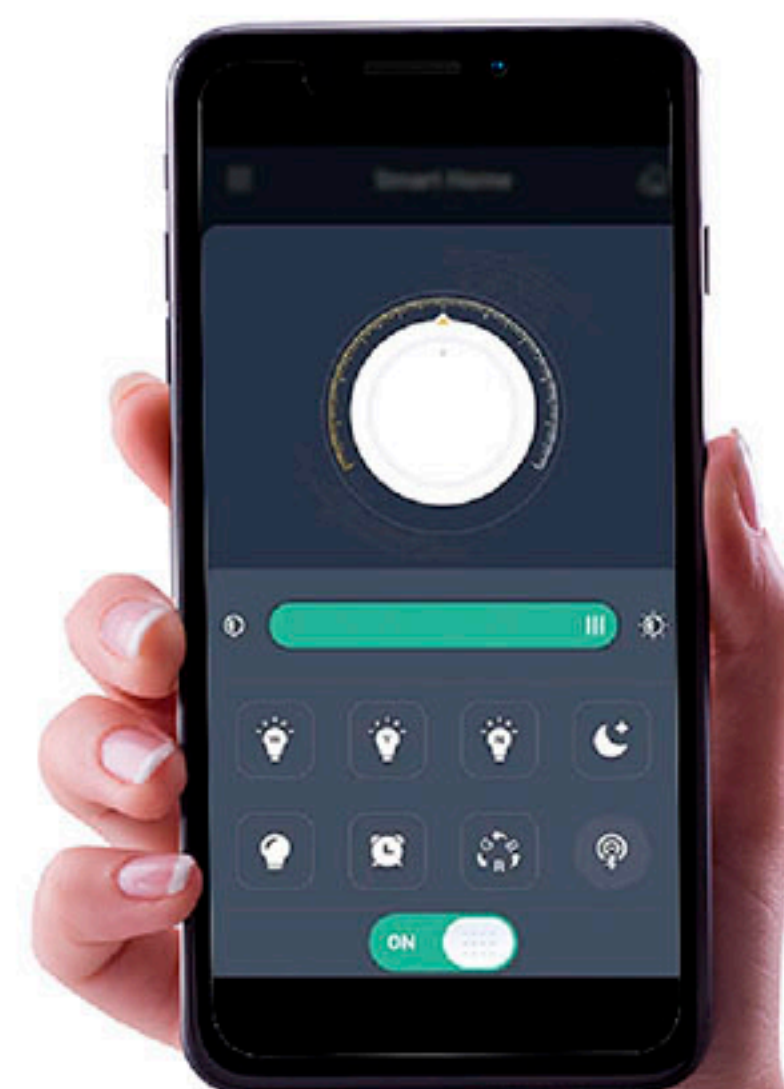

Управляемая светодиодная люстра

AURORA DOUBLE 120W 6F

 ПЕРЕЙТИ
К СОДЕРЖАНИЮ

Мощность источника света:

120W

ОСВЕЩЕНИЕ
ПОМЕЩЕНИЯ до 25 м²



Схема управления
с помощью выключателя



МАТЕРИАЛЫ:
МЕТАЛЛ / АКРИЛ

ЦВЕТ:
БЕЛЫЙ

Мобильное приложение
для управления светильника

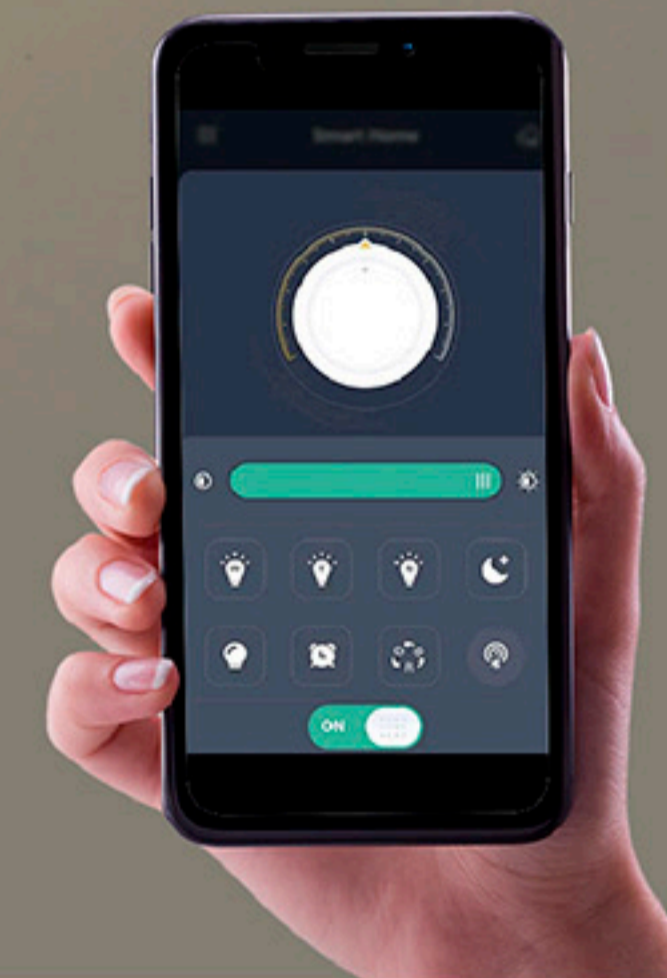

Наименование	Мощность, Вт	Аналог, Вт	Теплый белый, лм	Холодный белый, лм	Универсальный белый, лм	Цветная Подсветка	Габаритные размеры, мм
AURORA DOUBLE 120W 6F	75/75/120	ЛН 100x12	6875	6875	12000	-	660 x 100



ПРОИЗВОДИТЕЛЬ ИМЕЕТ ПРАВО, НЕ УВЕДОМЛЯЯ, ВНОСИТЬ ИЗМЕНЕНИЯ В КОНСТРУКЦИЮ, ФУНКЦИИ, И РАЗМЕРЫ ПРОДУКТА, ЕСЛИ ЭТО НЕ ВЛИЯЕТ НА ЕГО ОСНОВНЫЕ ХАРАКТЕРИСТИКИ! ЦЕНА МОЖЕТ МЕНЯТЬСЯ - УТОЧНЯЙТЕ У МЕНЕДЖЕРОВ.



Управляемая светодиодная люстра

AURORA DOUBLE 120W 6F

 ПЕРЕЙТИ
К СОДЕРЖАНИЮ

ОСВЕЩЕНИЕ
ПОМЕЩЕНИЯ до 25 м²

Схема управления
с помощью пульта

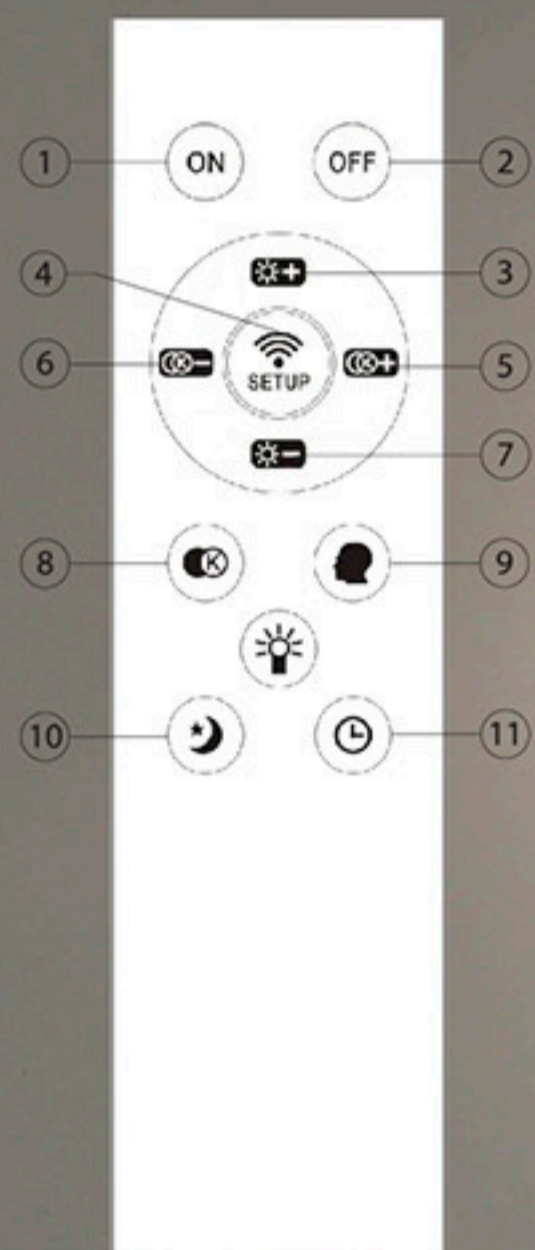

1. Кнопка включения;
2. Кнопка выключения;
3. Регулировка яркости (увеличение);
4. Кнопка синхронизации пульта со светильником;
5. Изменение цвета свечения к холодному;
6. Изменение цвета свечения к теплomu;
7. Регулировка яркости (уменьшение);
8. Быстрая смена режимов света;
9. Память;
10. Ночник;
11. Таймер выключения через 5 минут;



Универсальный белый свет



Холодный + теплый свет



Теплый + холодный свет



Ночник

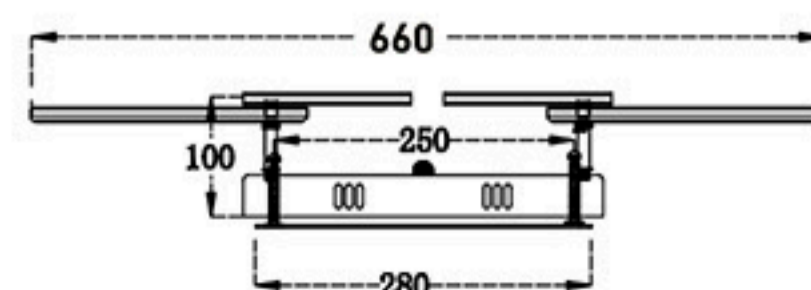
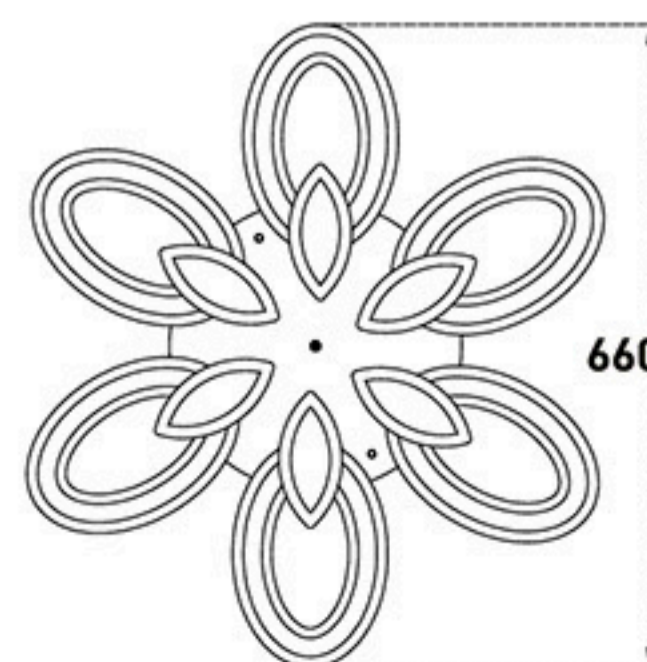

РЕЖИМЫ С ВЫКЛЮЧАТЕЛЯ :

1. Холодный свет
2. Теплый свет
3. Нейтральный свет
4. Ночник

Управляемая светодиодная люстра

AURORA DOUBLE

120W 6F

 ПЕРЕЙТИ
К СОДЕРЖАНИЮ



ON



OFF



Управляемая светодиодная люстра

AURORA DOUBLE 120W 6F



МОБИЛЬНОЕ ПРИЛОЖЕНИЕ ДЛЯ УПРАВЛЕНИЯ СВЕТИЛЬНИКА

LampSmart Pro - это специальное мобильное приложение для управления светильниками. Через данное приложение вы сможете регулировать яркость, цветовую температуру, цвет и RGB лампы. Приложение осуществляется управление устройством по блютузу, но пользователям не нужно привязать по поиску по блютузу, мы приняли новый способ для привязки, который более удобно и быстро, значительно улучшает пользовательский опыт.

УСТАНОВКА ПРИЛОЖЕНИЯ НА ТЕЛЕФОН

Вариант №1: Отсканируйте QR-код для скачивания приложения.

Вариант №2: В поиске **App Store** или **Google Play** наберите **LampSmart Pro**, появится на страница для скачивания приложения.

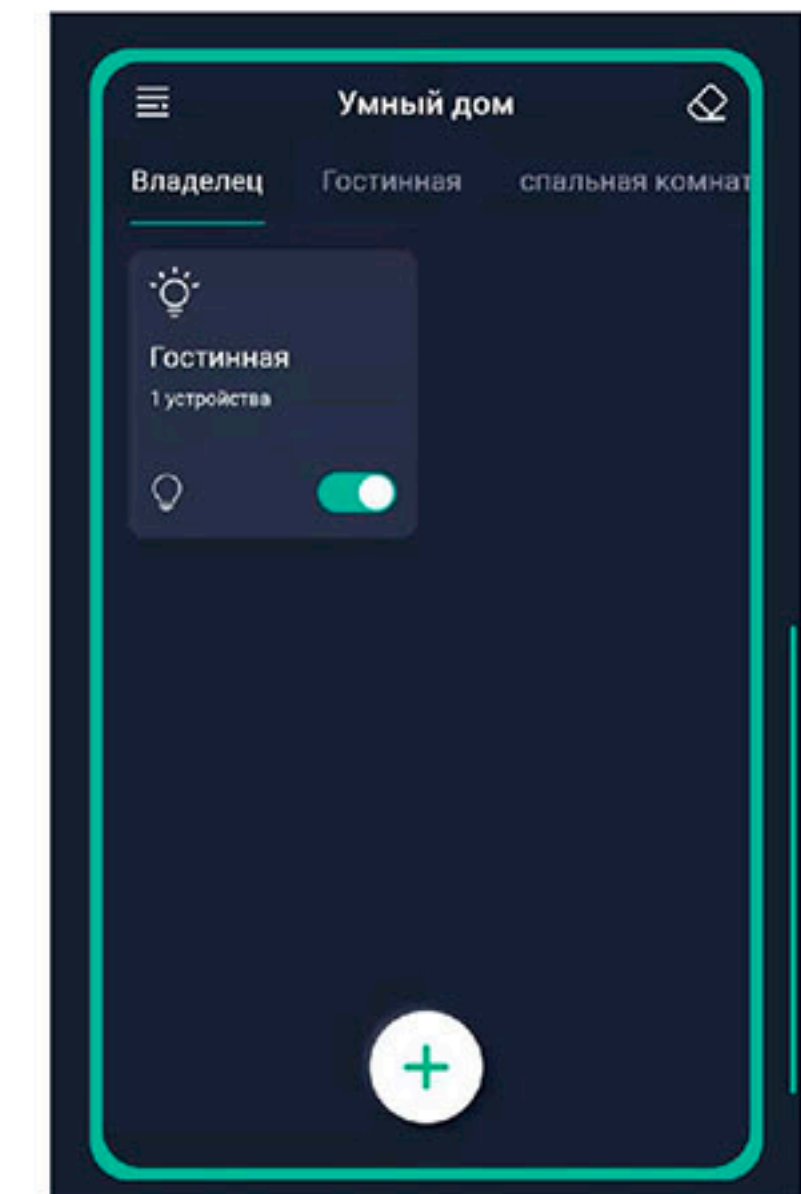
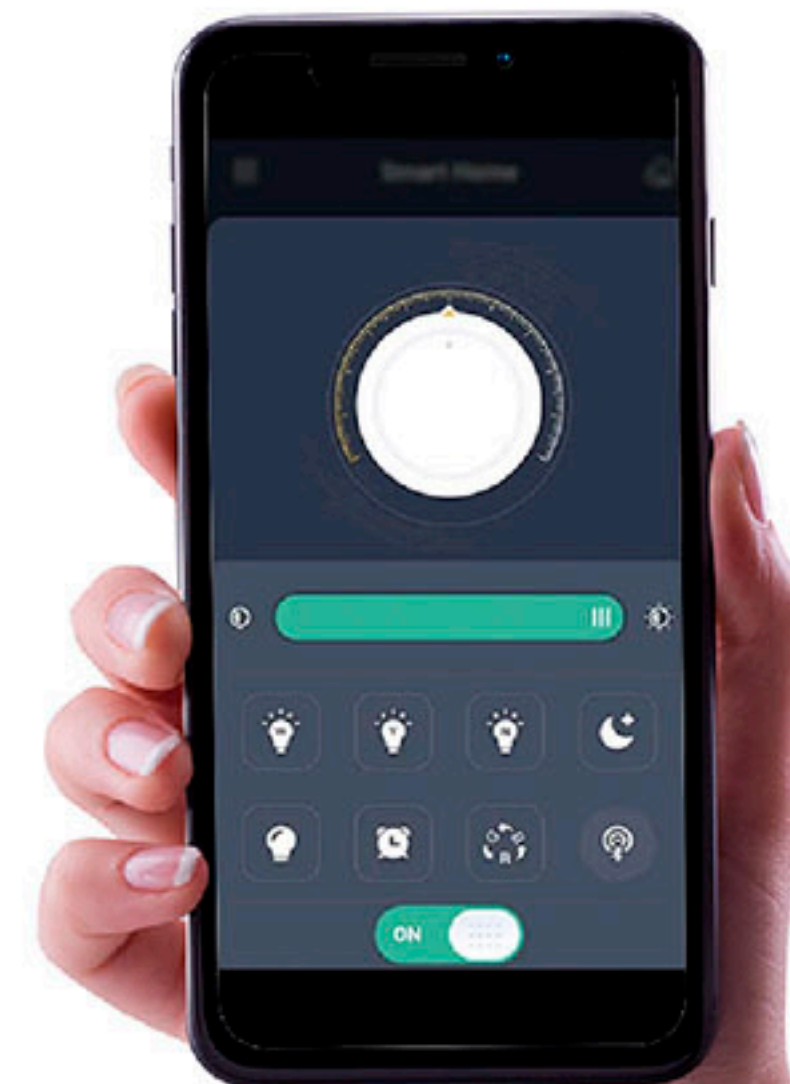

Управляемая светодиодная люстра

ELLA 70W 5F

Мощность источника света:

70W

ОСВЕЩЕНИЕ
ПОМЕЩЕНИЯ до 20 м²

 ПЕРЕЙТИ
К СОДЕРЖАНИЮ



Схема управления
с помощью выключателя



МАТЕРИАЛЫ:
МЕТАЛЛ / АКРИЛ

ЦВЕТ:
БЕЛЫЙ

Мобильное приложение
для управления светильника

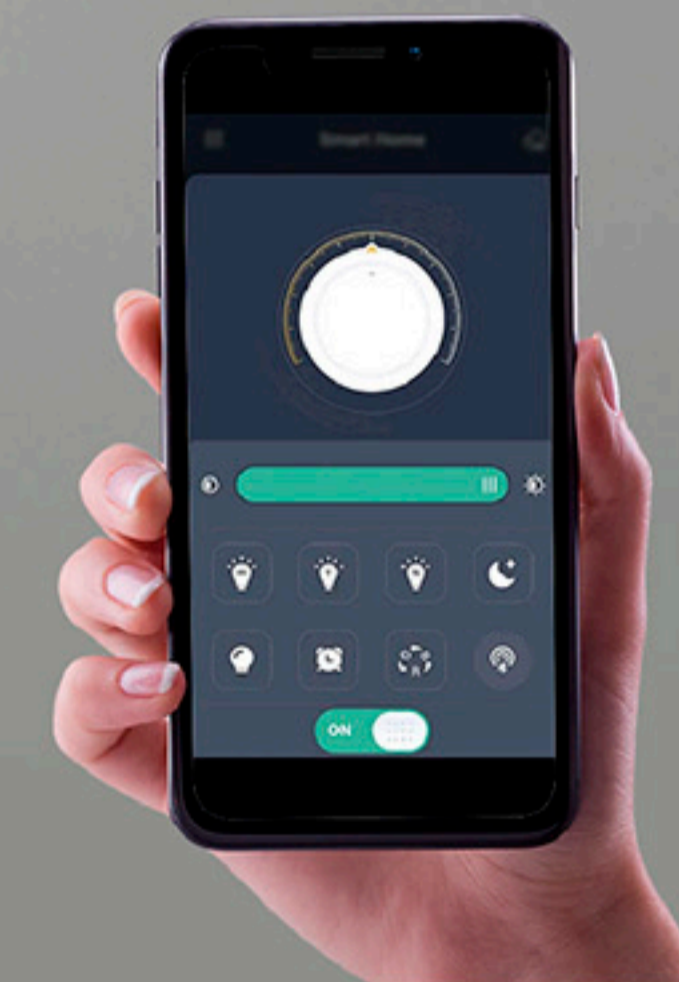

Наименование	Мощность, Вт	Аналог, Вт	Теплый белый, лм	Холодный белый, лм	Универсальный белый, лм	Цветная Подсветка	Габаритные размеры, мм
ELLA 70W 5F	35/35/70	ЛН 100x7	3230	3230	6461	-	622 x h 80



Управляемая светодиодная люстра

ELLA 70W 5F

 **ПЕРЕЙТИ
К СОДЕРЖАНИЮ**

ОСВЕЩЕНИЕ
ПОМЕЩЕНИЯ до **20 м²**

Схема управления
с помощью пульта

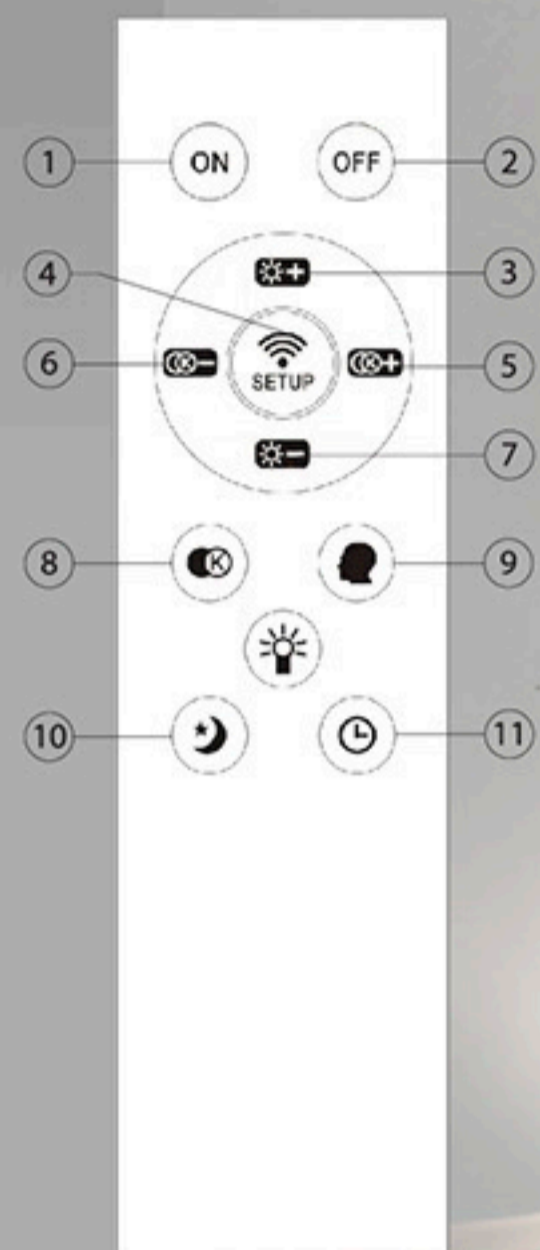

1. Кнопка включения;
2. Кнопка выключения;
3. Регулировка яркости (увеличение);
4. Кнопка синхронизации пульта со светильником;
5. Изменение цвета свечения к холодному;
6. Изменение цвета свечения к теплему;
7. Регулировка яркости (уменьшение);
8. Быстрая смена режимов света;
9. Память;
10. Ночник;
11. Таймер выключения через 5 минут;



Холодный белый свет



Универсальный белый свет



Теплый белый свет

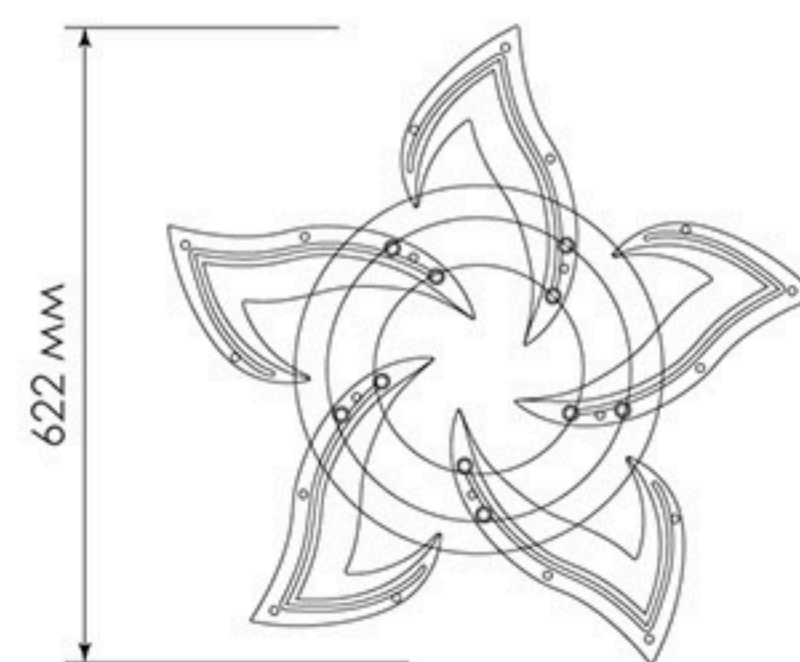
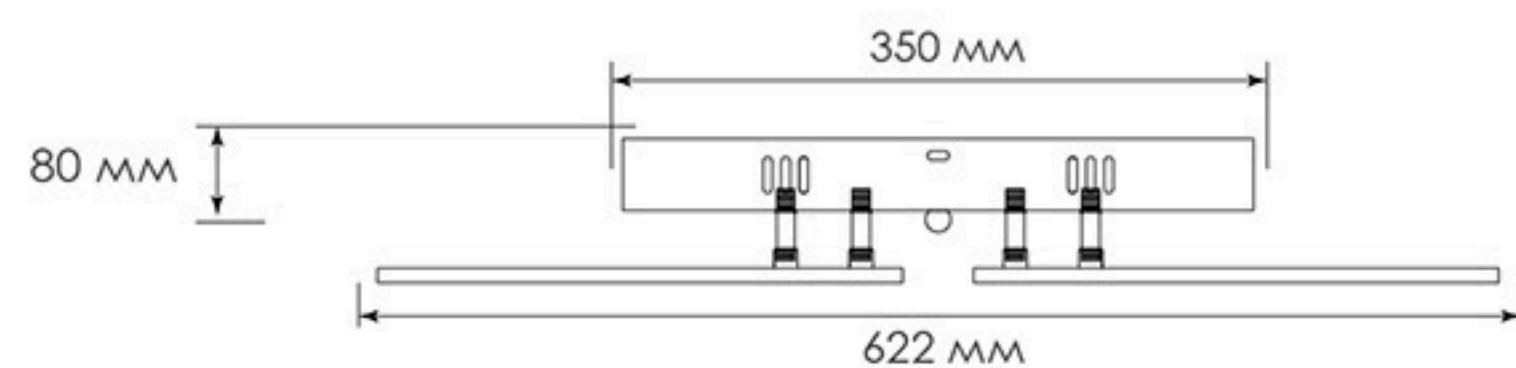

РЕЖИМЫ С ВЫКЛЮЧАТЕЛЯ :

1. Холодный свет
2. Теплый свет
3. Нейтральный свет
4. Ночник



Управляемая светодиодная люстра

ELLA 70W 5F

 ПЕРЕЙТИ
К СОДЕРЖАНИЮ



ON



OFF



Управляемая светодиодная люстра

ELLA 70W 5F

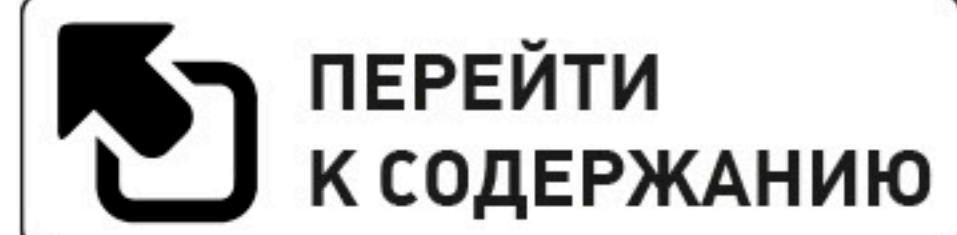

МОБИЛЬНОЕ ПРИЛОЖЕНИЕ ДЛЯ УПРАВЛЕНИЯ СВЕТИЛЬНИКА

LampSmart Pro - это специальное мобильное приложение для управления светильниками. Через данное приложение вы сможете регулировать яркость, цветовую температуру, цвет и RGB лампы. Приложение осуществляется управление устройством по блютузу, но пользователям не нужно привязать по поиску по блютузу, мы приняли новый способ для привязки, который более удобно и быстро, значительно улучшает пользовательский опыт.

УСТАНОВКА ПРИЛОЖЕНИЯ НА ТЕЛЕФОН

Вариант №1: Отсканируйте QR-код для скачивания приложения.

Вариант №2: В поиске **App Store** или **Google Play** наберите **LampSmart Pro**, появится на страница для скачивания приложения.

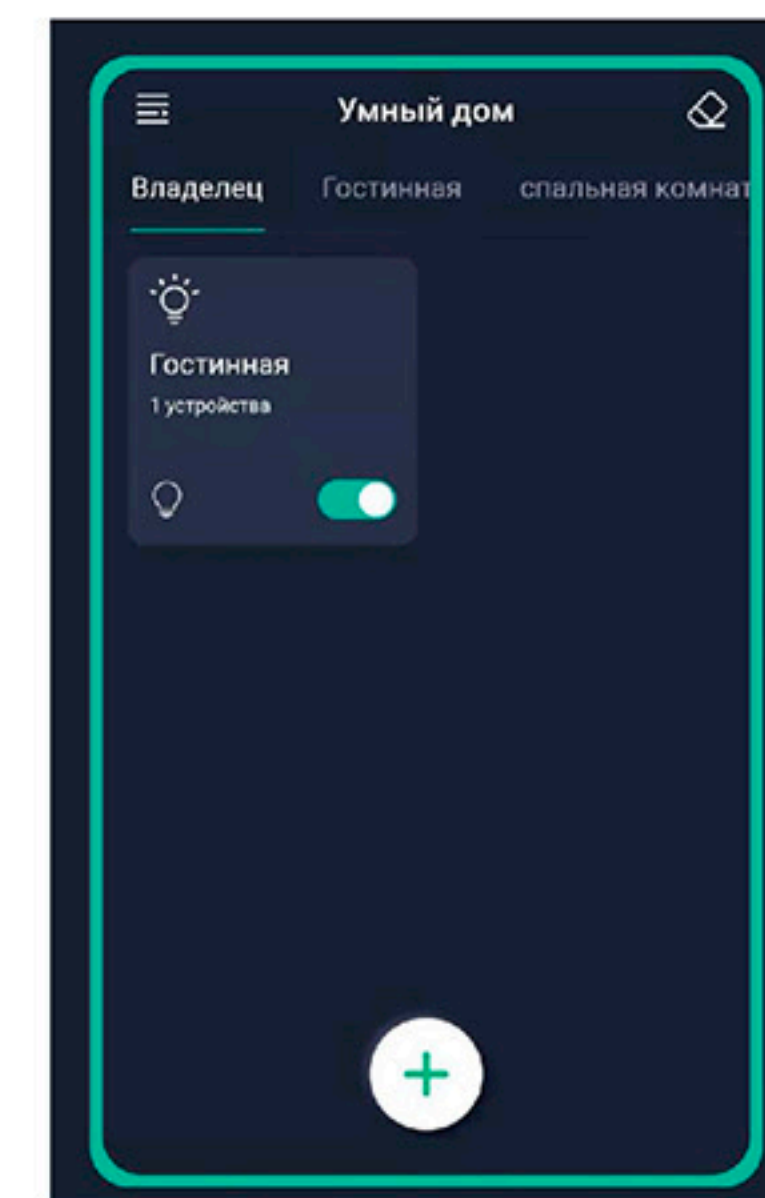
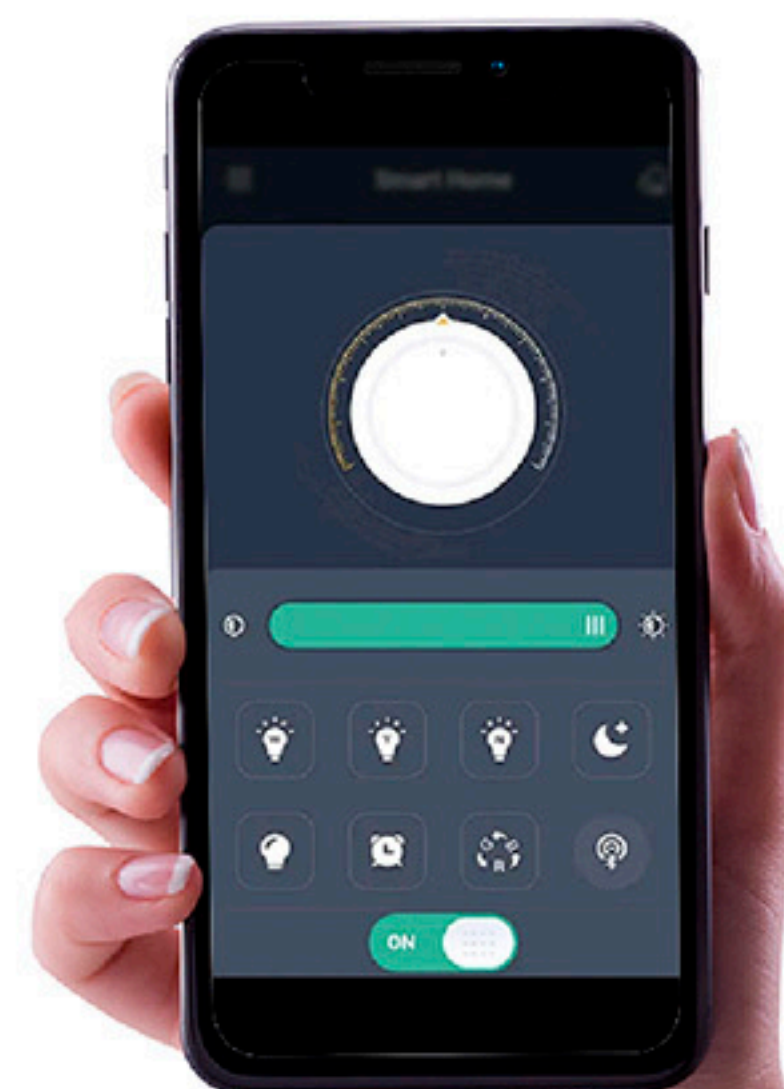

Управляемая светодиодная люстра

FUNDO DOUBLE 120W 7R

Мощность источника света:

120W

ОСВЕЩЕНИЕ
ПОМЕЩЕНИЯ до 25 м²

 ПЕРЕЙТИ
К СОДЕРЖАНИЮ



Схема управления
с помощью выключателя



МАТЕРИАЛЫ:
МЕТАЛЛ / АКРИЛ

ЦВЕТ:
БЕЛЫЙ / ПРОЗРАЧНЫЙ

Мобильное приложение
для управления светильника



Наименование

Мощность, Вт

Аналог, Вт

Теплый
белый, лм

Холодный
белый, лм

Универсальный
белый, лм

Цветная
Подсветка

Габаритные
размеры, мм

FUNDO DOUBLE 120W 7R

60/60/120

ЛН 100x12

6000

6000

12000

-

500 x h 60



ПРОИЗВОДИТЕЛЬ ИМЕЕТ ПРАВО, НЕ УВЕДОМЛЯЯ, ВНОСИТЬ ИЗМЕНЕНИЯ В КОНСТРУКЦИЮ, ФУНКЦИИ, И РАЗМЕРЫ ПРОДУКТА, ЕСЛИ ЭТО НЕ ВЛИЯЕТ НА ЕГО ОСНОВНЫЕ ХАРАКТЕРИСТИКИ! ЦЕНА МОЖЕТ МЕНЯТЬСЯ - УТОЧНЯЙТЕ У МЕНЕДЖЕРОВ.



Управляемая светодиодная люстра

FUNDO DOUBLE 120W 7R



ПЕРЕЙТИ
К СОДЕРЖАНИЮ

ОСВЕЩЕНИЕ
ПОМЕЩЕНИЯ до 25 м²

Схема управления
с помощью пульта

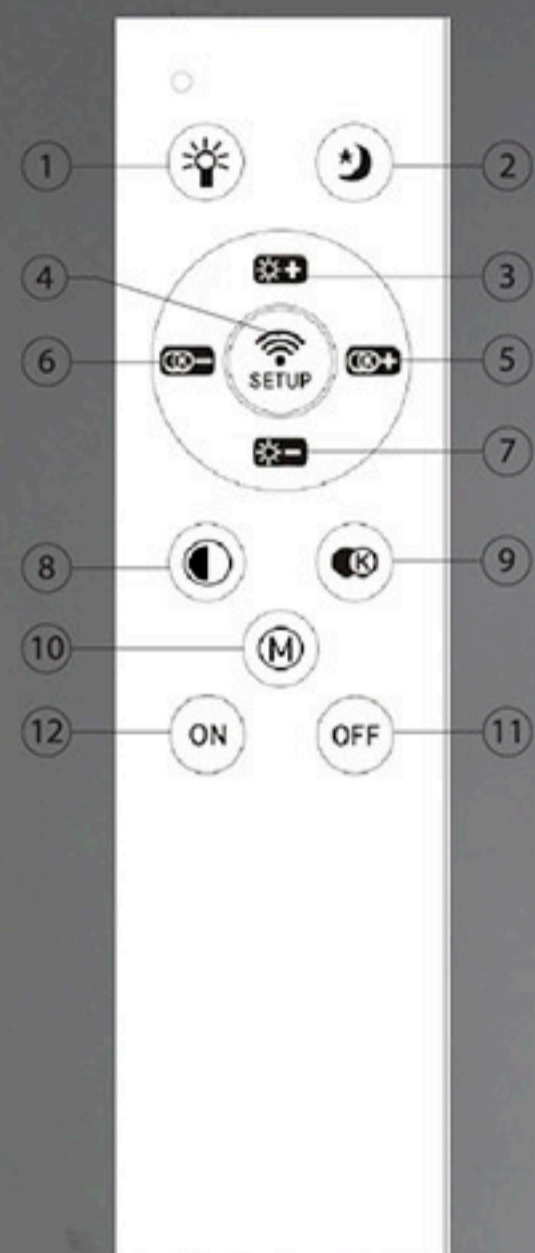

1. Вкл/Выкл светильника;
2. Функция «Ночник»;
3. Увеличение яркости светильника;
4. Кнопка синхронизации пульта (ДПУ) и светильника. После включения светильника коротко нажать кнопку в течении 5 секунд после включения. Светильник моргнет;
5. Увеличение цветовой температуры, переход к холодному свечению;
6. Уменьшение цветовой температуры, переход к теплomu свечению;
7. Уменьшение яркости светильника;
8. Быстрый переход от 50% до 100% нейтрального света;
9. Переключение цвета свечения;
10. Кнопка памяти. Зажмите кнопку на любимом режиме пока светильник не моргнет и он сохранится. ;
11. Выключение дополнительного контура света (если она предусмотрен конструкцией светильника);
12. Включение дополнительного контура света (если она предусмотрен конструкцией светильника).

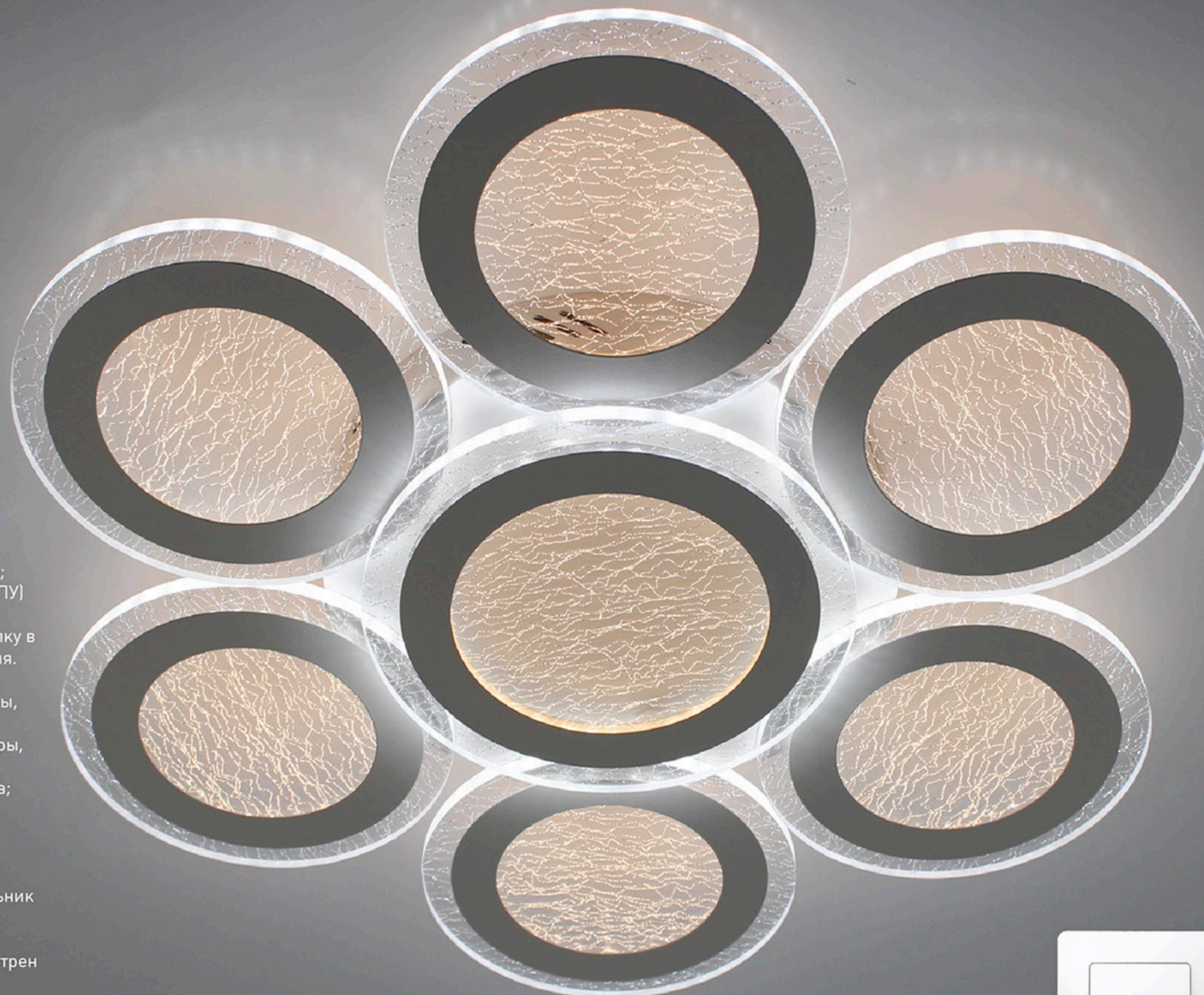

Холодный + теплый свет



Универсальный белый свет



Теплый + холодный свет

РЕЖИМЫ С ВЫКЛЮЧАТЕЛЯ :

1. Нейтральный свет
2. Холодный + теплый свет
3. Теплый + холодный свет
4. Ночник

Управляемая светодиодная люстра

FUNDO DOUBLE ***120W 7R***

 ПЕРЕЙТИ
К СОДЕРЖАНИЮ



ON



OFF

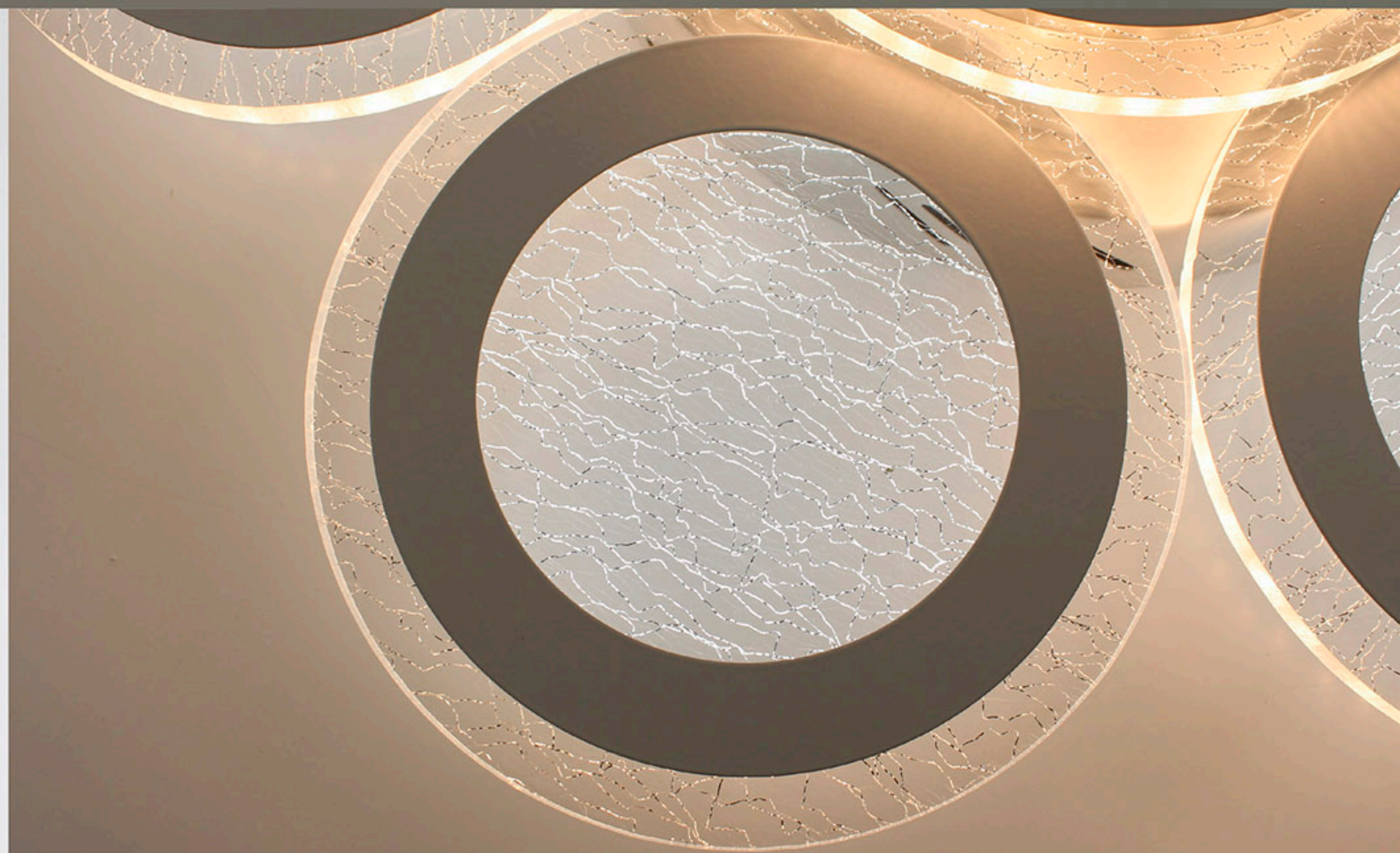

Управляемая светодиодная люстра

FUNDO DOUBLE 120W 7R



МОБИЛЬНОЕ ПРИЛОЖЕНИЕ ДЛЯ УПРАВЛЕНИЯ СВЕТИЛЬНИКА

Smart Light - это специальное мобильное приложение для управления светильниками. Через данное приложение вы сможете регулировать яркость, цветовую температуру, цвет. Приложение осуществляется управление устройством по блютузу, но пользователям не нужно привязать по блютузу, мы приняли новый способ для привязки, который более удобно и быстро, значительно улучшает пользовательский опыт.

Установка приложения на телефон

1. Вариант №1: Отсканируйте QR-код для скачивания приложения.
2. Вариант №2: В поиске **App Store** или **Google Play** наберите **Smart Light**, появится на страница для скачивания приложения.

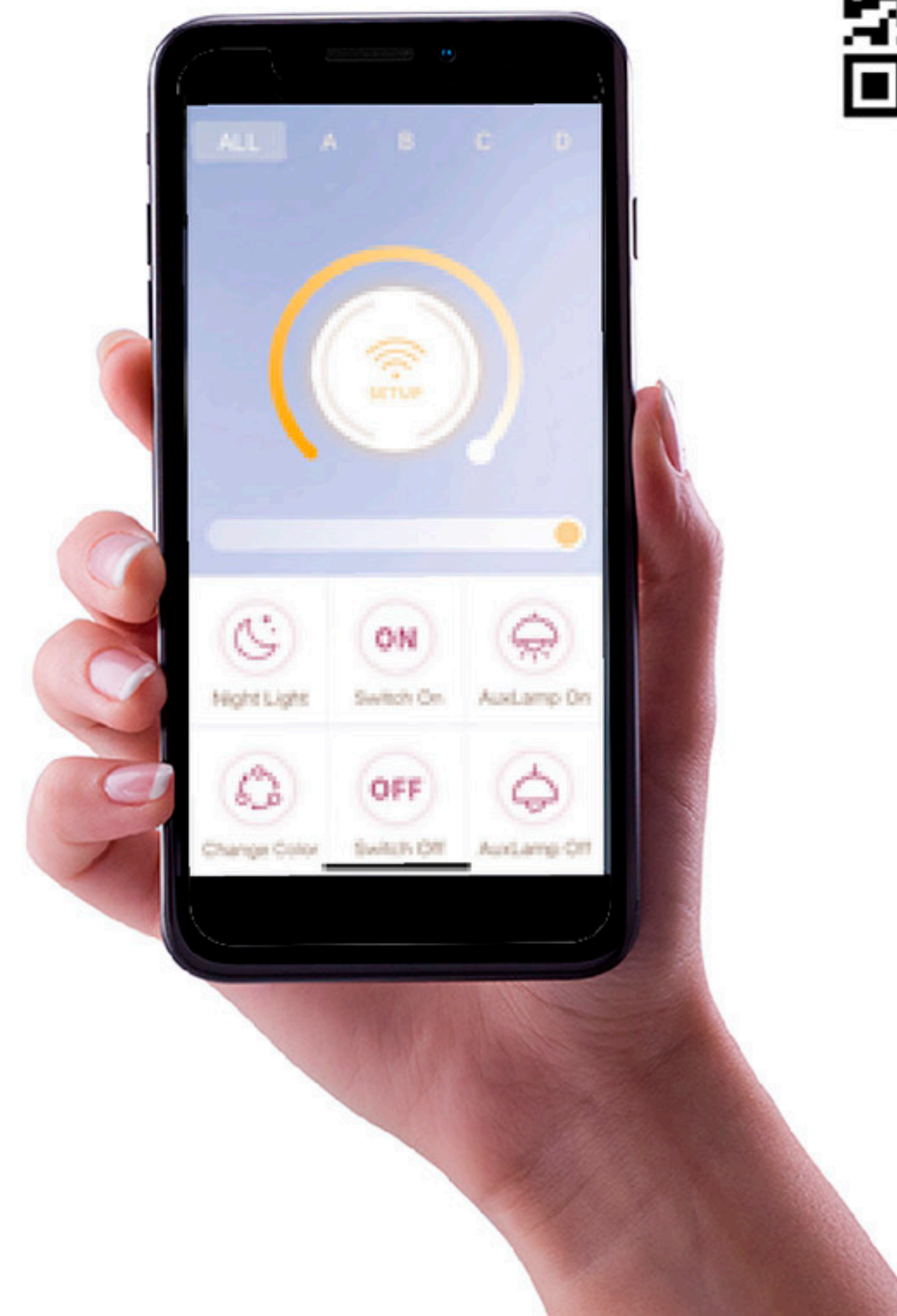

Управляемая светодиодная люстра

FUNDO DOUBLE 130W 6T1R

Мощность источника света:

130W

ОСВЕЩЕНИЕ
ПОМЕЩЕНИЯ до 25 м²

 ПЕРЕЙТИ
К СОДЕРЖАНИЮ



Схема управления
с помощью выключателя



МАТЕРИАЛЫ:
МЕТАЛЛ / АКРИЛ

ЦВЕТ:
БЕЛЫЙ / ПРОЗРАЧНЫЙ

Мобильное приложение
для управления светильника



Наименование

Мощность, Вт

Аналог, Вт

Теплый
белый, лм

Холодный
белый, лм

Универсальный
белый, лм

Цветная
Подсветка

Габаритные
размеры, мм

FUNDO DOUBLE 130W 6T1R

65/65/130

ЛН 100x13

6500

6500

13000

-

500 x h 60



ПРОИЗВОДИТЕЛЬ ИМЕЕТ ПРАВО, НЕ УВЕДОМЛЯЯ, ВНОСИТЬ ИЗМЕНЕНИЯ В КОНСТРУКЦИЮ, ФУНКЦИИ, И РАЗМЕРЫ ПРОДУКТА, ЕСЛИ ЭТО НЕ ВЛИЯЕТ НА ЕГО ОСНОВНЫЕ ХАРАКТЕРИСТИКИ! ЦЕНА МОЖЕТ МЕНЯТЬСЯ - УТОЧНЯЙТЕ У МЕНЕДЖЕРОВ.



Управляемая светодиодная люстра

FUNDO DOUBLE 130W 6T1R

 **ПЕРЕЙТИ
К СОДЕРЖАНИЮ**

ОСВЕЩЕНИЕ
ПОМЕЩЕНИЯ до 25 м²

Схема управления
с помощью пульта

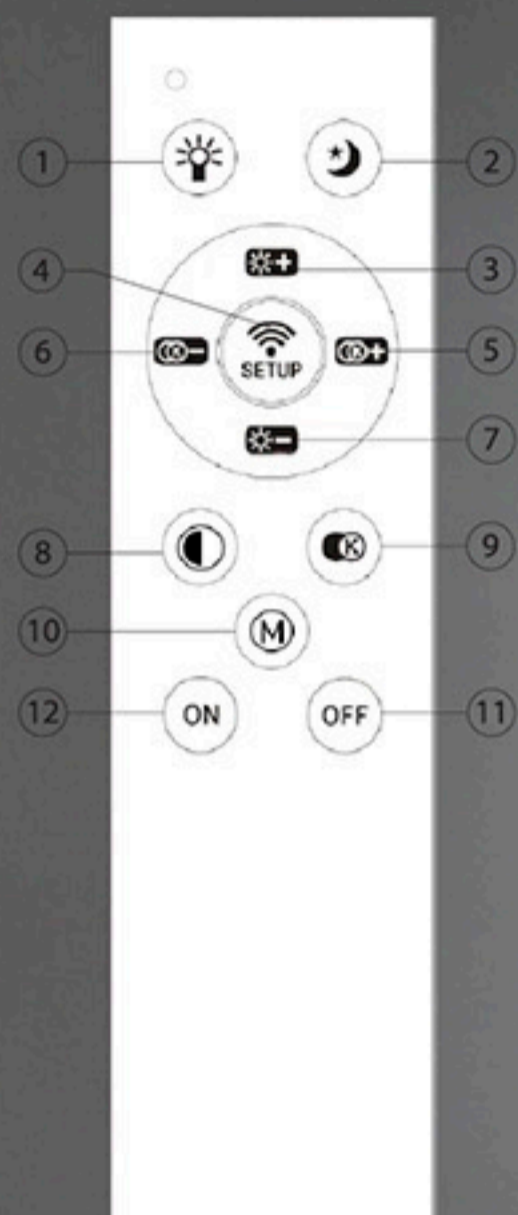

1. Вкл/Выкл светильника;
2. Функция «Ночник»;
3. Увеличение яркости светильника;
4. Кнопка синхронизации пульта (ДПУ) и светильника. После включения светильника коротко нажать кнопку в течении 5 секунд после включения. Светильник моргнет;
5. Увеличение цветовой температуры, переход к холодному свечению;
6. Уменьшение цветовой температуры, переход к теплomu свечению;
7. Уменьшение яркости светильника;
8. Быстрый переход от 50% до 100% нейтрального света;
9. Переключение цвета свечения;
10. Кнопка памяти. Зажмите кнопку на любимом режиме пока светильник не моргнет и он сохранится. ;
11. Выключение дополнительного контура света (если она предусмотрен конструкцией светильника);
12. Включение дополнительного контура света (если она предусмотрен конструкцией светильника).



Холодный + теплый свет



Универсальный белый свет



Теплый + холодный свет



РЕЖИМЫ С ВЫКЛЮЧАТЕЛЯ :

1. Нейтральный свет
2. Холодный + теплый свет
3. Теплый + холодный свет
4. Ночник

Управляемая светодиодная люстра

FUNDO DOUBLE 130W 6T1R

 **ПЕРЕЙТИ
К СОДЕРЖАНИЮ**



ON



OFF

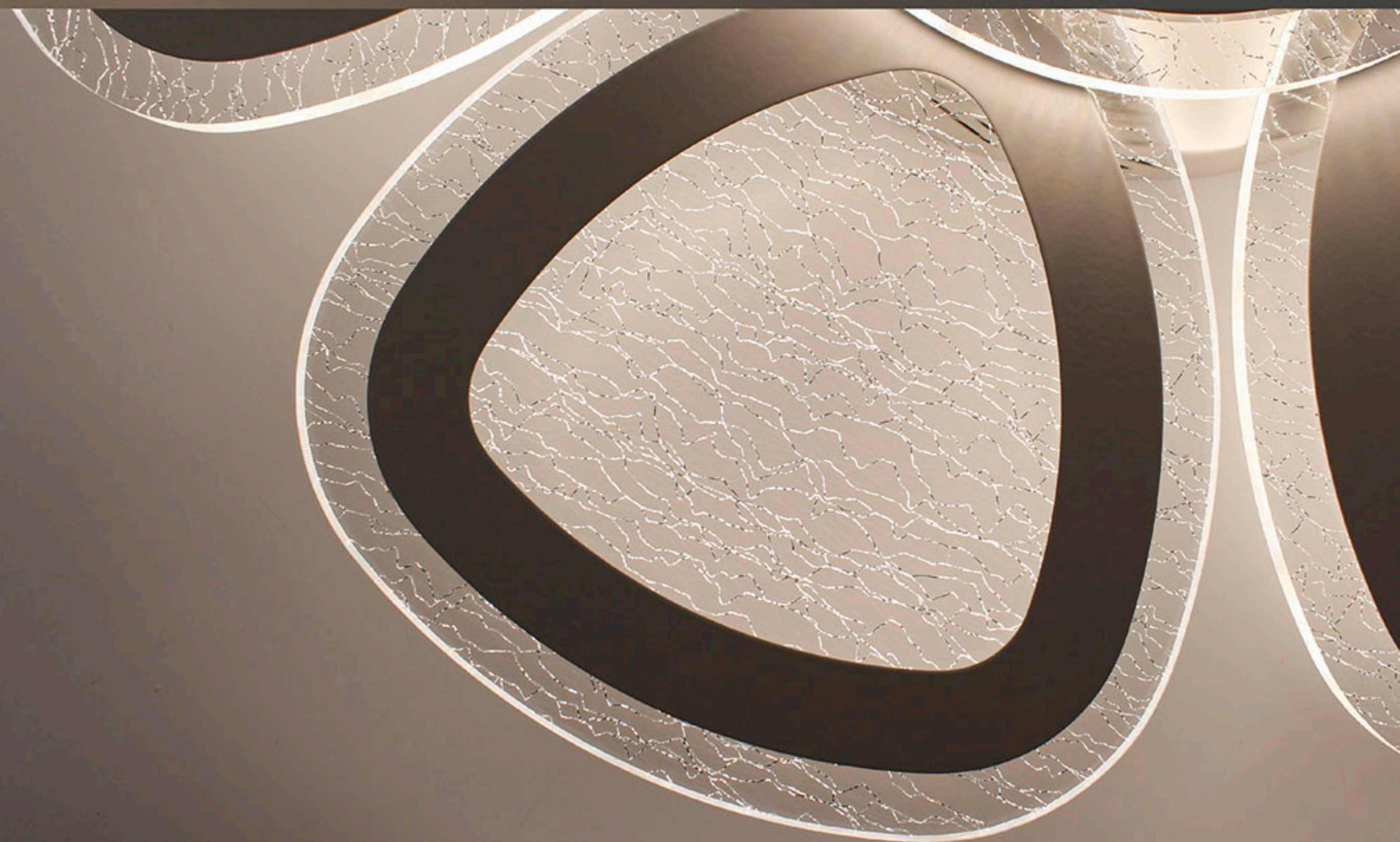

Управляемая светодиодная люстра

FUNDO DOUBLE 130W 6T1R

 ПЕРЕЙТИ
К СОДЕРЖАНИЮ



МОБИЛЬНОЕ ПРИЛОЖЕНИЕ ДЛЯ УПРАВЛЕНИЯ СВЕТИЛЬНИКА

Smart Light - это специальное мобильное приложение для управления светильниками. Через данное приложение вы сможете регулировать яркость, цветовую температуру, цвет. Приложение осуществляется управление устройством по блютузу, но пользователям не нужно привязать по блютузу, мы приняли новый способ для привязки, который более удобно и быстро, значительно улучшает пользовательский опыт.

Установка приложения на телефон

1. Вариант №1: Отсканируйте QR-код для скачивания приложения.
2. Вариант №2: В поиске **App Store** или **Google Play** наберите **Smart Light**, появится на страница для скачивания приложения.

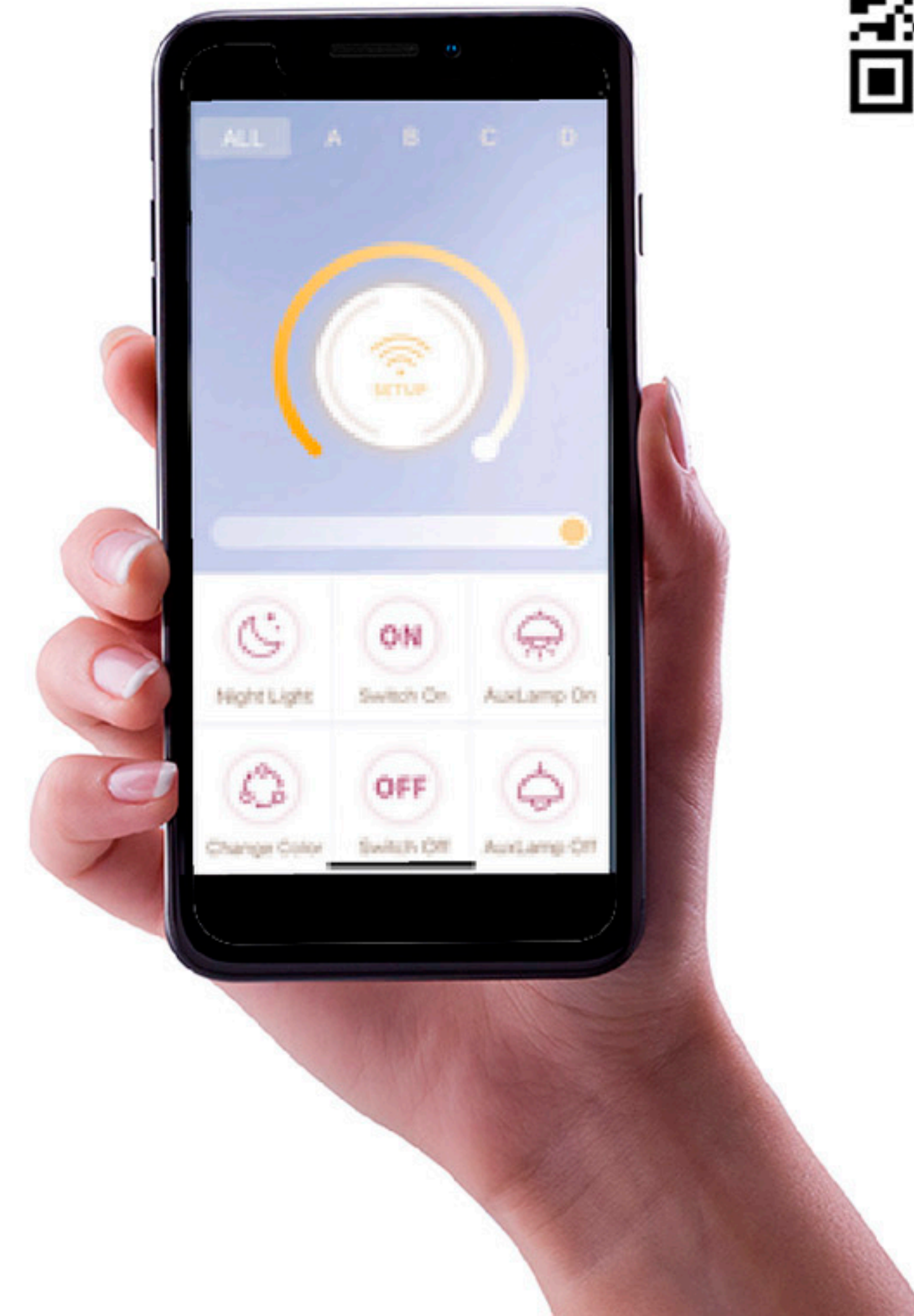

Управляемая светодиодная люстра

GLORY 100W 5F

Мощность источника света:

100W

ОСВЕЩЕНИЕ
ПОМЕЩЕНИЯ до 25 м²

 **ПЕРЕЙТИ
К СОДЕРЖАНИЮ**



Схема управления
с помощью выключателя



МАТЕРИАЛЫ: МЕТАЛЛ / АКРИЛ
ЦВЕТ: БЕЛЫЙ



Мобильное приложение
для управления светильника

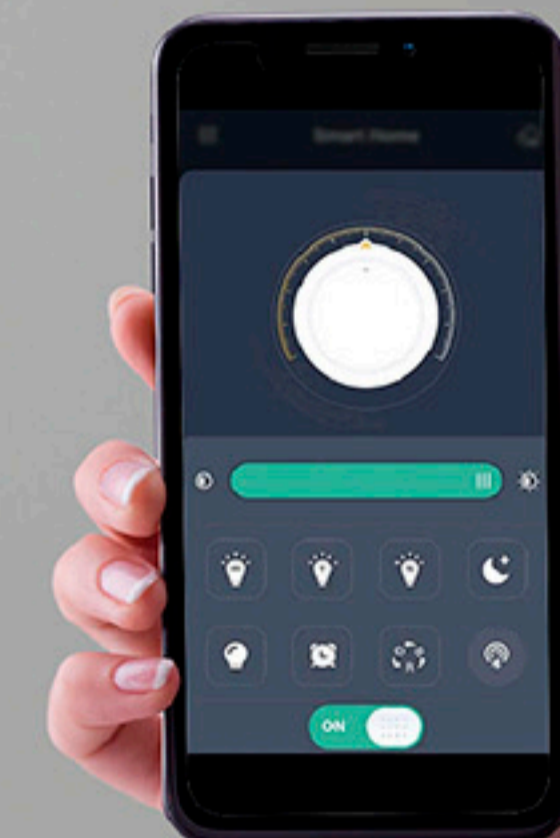

Наименование	Мощность, Вт	Аналог, Вт	Теплый белый, лм	Холодный белый, лм	Универсальный белый, лм	Цветная Подсветка	Габаритные размеры, мм
GLORY 100W 5F	50/50/100	ЛН 100x10	4615	4615	9230	-	610 x h 80



ПРОИЗВОДИТЕЛЬ ИМЕЕТ ПРАВО, НЕ УВЕДОМАЯ, ВНОСИТЬ ИЗМЕНЕНИЯ В КОНСТРУКЦИЮ, ФУНКЦИИ, И РАЗМЕРЫ ПРОДУКТА, ЕСЛИ ЭТО НЕ ВЛИЯЕТ НА ЕГО ОСНОВНЫЕ ХАРАКТЕРИСТИКИ! ЦЕНА МОЖЕТ МЕНЯТЬСЯ - УТОЧНЯЙТЕ У МЕНЕДЖЕРОВ.

 **ESTARES**

Управляемая светодиодная люстра

GLORY 100W 5F

 ПЕРЕЙТИ
К СОДЕРЖАНИЮ

ОСВЕЩЕНИЕ
ПОМЕЩЕНИЯ до 25 м²

Схема управления с помощью пульта

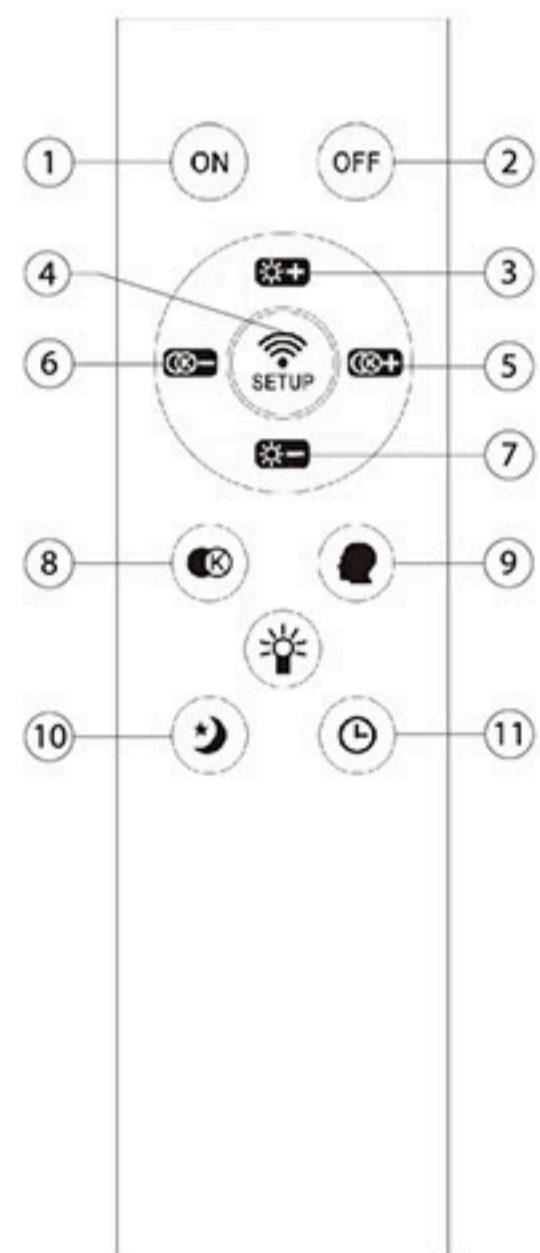

1. Кнопка включения;
2. Кнопка выключения;
3. Регулировка яркости (увеличение);
4. Кнопка синхронизации пульта со светильником;
5. Изменение цвета свечения к холодному;
6. Изменение цвета свечения к теплему;
7. Регулировка яркости (уменьшение);
8. Быстрая смена режимов света;
9. Память;
10. Ночник;
11. Таймер выключения через 5 минут;



Холодный белый свет



Универсальный белый свет



Теплый белый свет

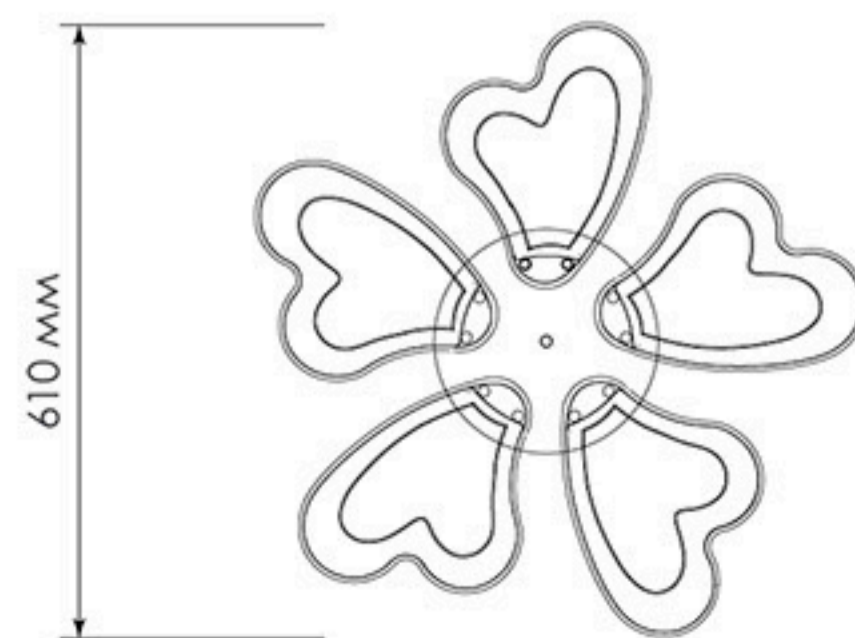
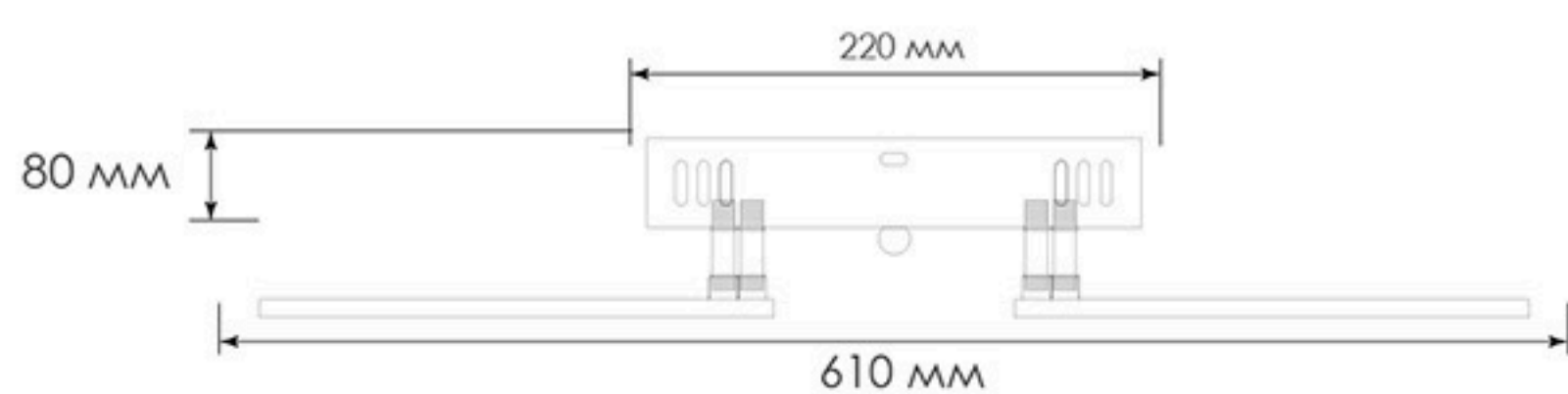

РЕЖИМЫ С ВЫКЛЮЧАТЕЛЯ :

1. Холодный свет
2. Теплый свет
3. Нейтральный свет
4. Ночник

Управляемая светодиодная люстра

GLORY 100W 5F

 ПЕРЕЙТИ
К СОДЕРЖАНИЮ



ON

OFF



Управляемая светодиодная люстра

GLORY 100W 5F



МОБИЛЬНОЕ ПРИЛОЖЕНИЕ ДЛЯ УПРАВЛЕНИЯ СВЕТИЛЬНИКА

LampSmart Pro - это специальное мобильное приложение для управления светильниками. Через данное приложение вы сможете регулировать яркость, цветовую температуру, цвет и RGB лампы. Приложение осуществляется управление устройством по блютузу, но пользователям не нужно привязать по поиску по блютузу, мы приняли новый способ для привязки, который более удобно и быстро, значительно улучшает пользовательский опыт.

УСТАНОВКА ПРИЛОЖЕНИЯ НА ТЕЛЕФОН

Вариант №1: Отсканируйте QR-код для скачивания приложения.

Вариант №2: В поиске **App Store** или **Google Play** наберите **LampSmart Pro**, появится на страница для скачивания приложения.

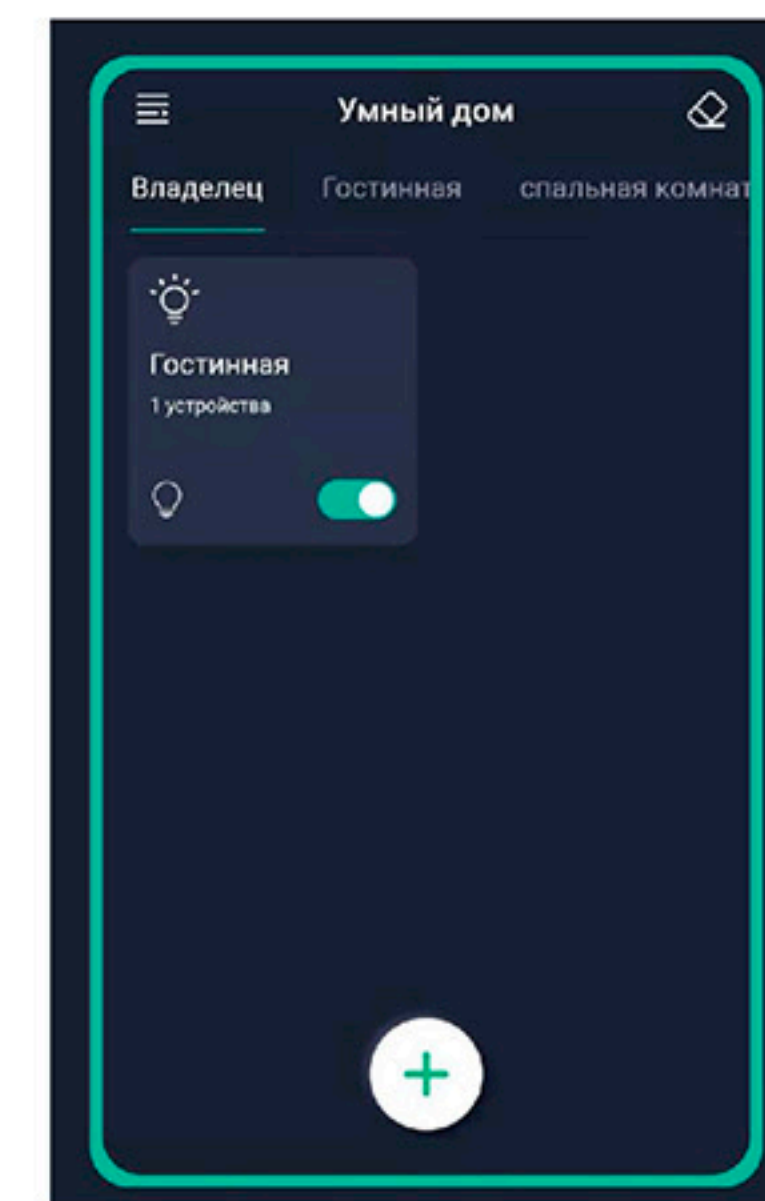
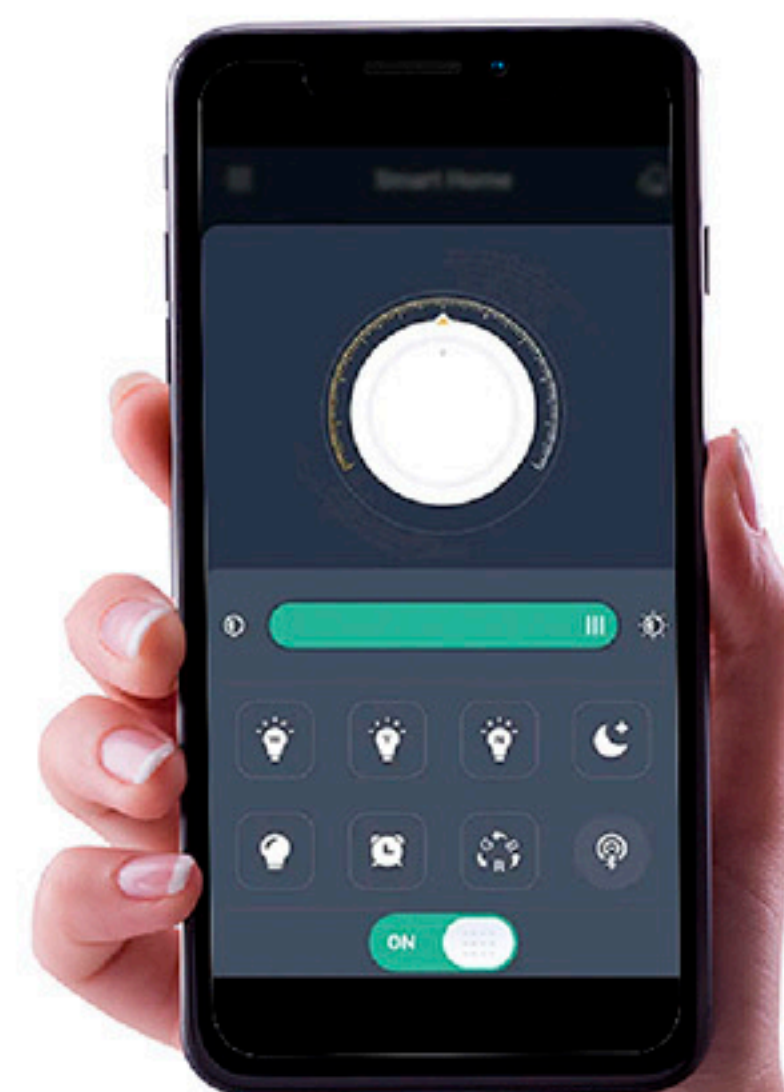

Управляемая светодиодная люстра

LORELEA 60W R

Мощность источника света:

60W

ОСВЕЩЕНИЕ
ПОМЕЩЕНИЯ до 20 м²

 ПЕРЕЙТИ
К СОДЕРЖАНИЮ



Схема управления
с помощью выключателя



МАТЕРИАЛЫ: МЕТАЛЛ / АКРИЛ
ЦВЕТ: ХРОМ

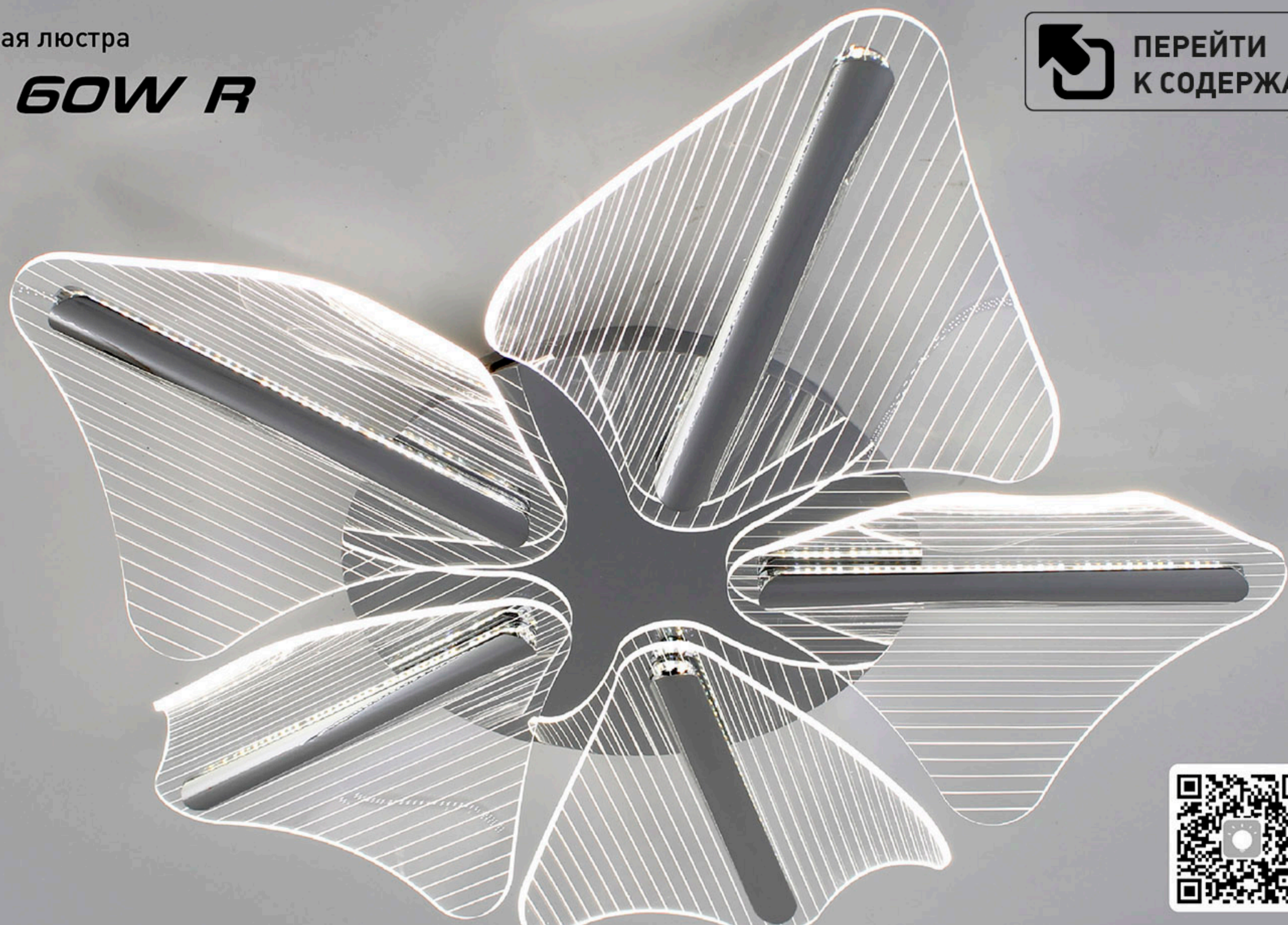

Мобильное приложение
для управления светильника



Наименование	Мощность источника света, Вт	Аналог, Вт	Теплый белый, лм	Универсальный белый, лм	Холодный белый, лм	Ночник, лм	Габаритные размеры, мм
LORELEA 60W R-APP-600x106-CHROME/CLEAR-220-IP20	60	ЛН 100x6	3000	6000	3000	300	600 x 106

 360°	 IP20	 К _r < 1
 c° min-max -10...+40	 50 000 часов	 V 180-240
 Ra > 80	 EAC	 гарантия 365

ПРОИЗВОДИТЕЛЬ ИМЕЕТ ПРАВО, НЕ УВЕДОМАЯ, ВНОСИТЬ ИЗМЕНЕНИЯ В КОНСТРУКЦИЮ, ФУНКЦИИ, И РАЗМЕРЫ ПРОДУКТА, ЕСЛИ ЭТО НЕ ВЛИЯЕТ НА ЕГО ОСНОВНЫЕ ХАРАКТЕРИСТИКИ! ЦЕНА МОЖЕТ МЕНЯТЬСЯ - УТОЧНЯЙТЕ У МЕНЕДЖЕРОВ.



Управляемая светодиодная люстра

LORELEA 60W R

 **ПЕРЕЙТИ
К СОДЕРЖАНИЮ**

ОСВЕЩЕНИЕ
ПОМЕЩЕНИЯ до **20** м²

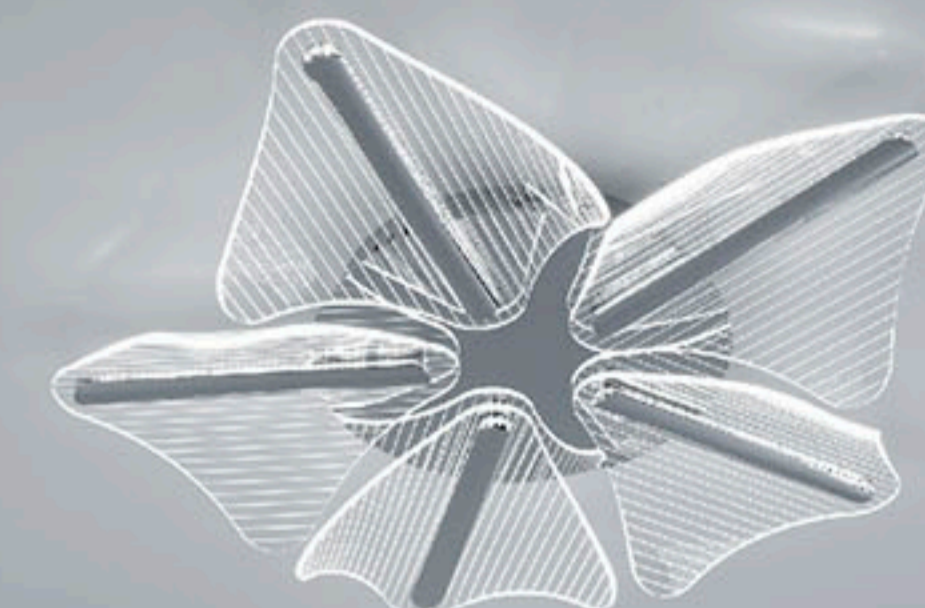
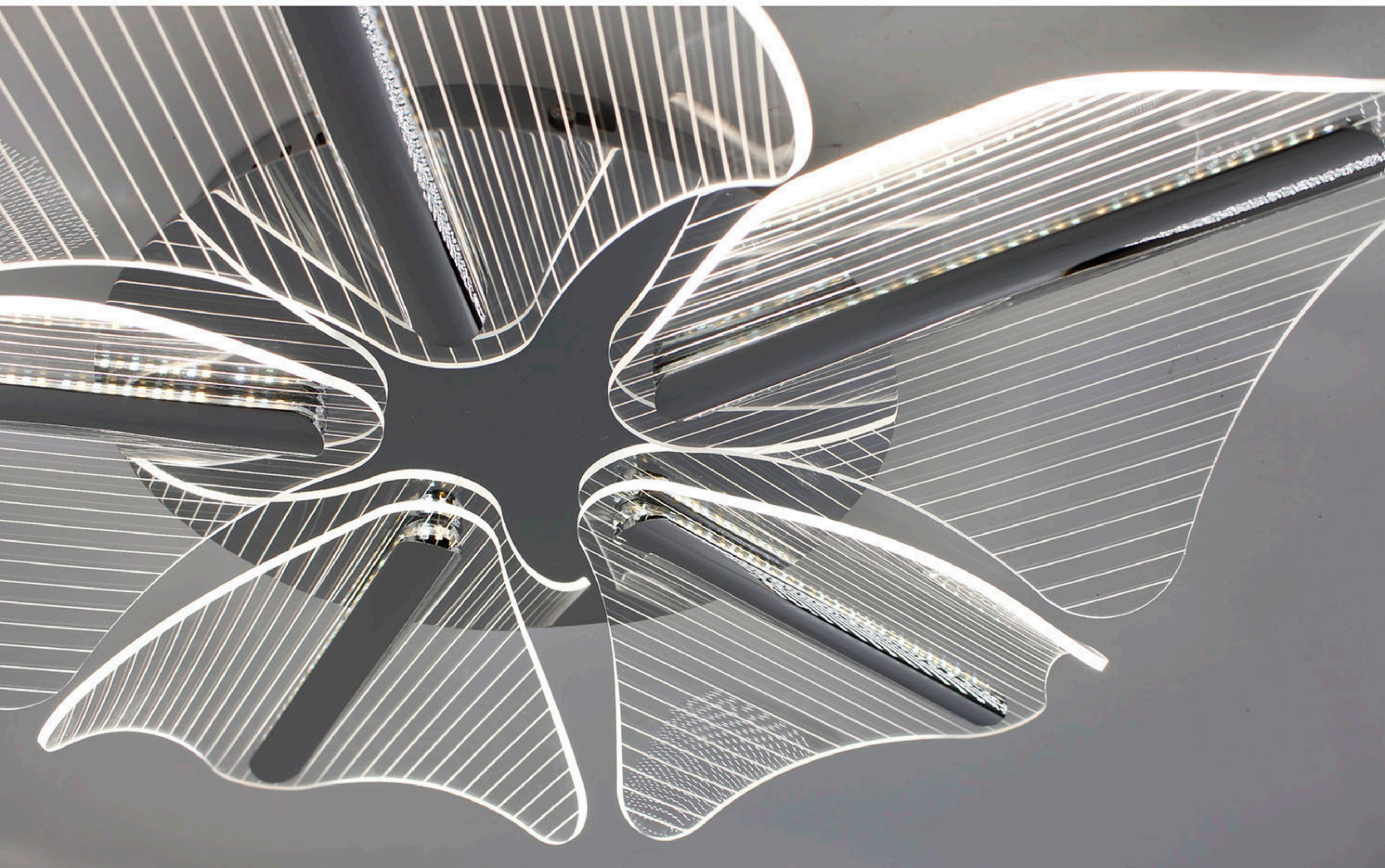

Холодный белый свет

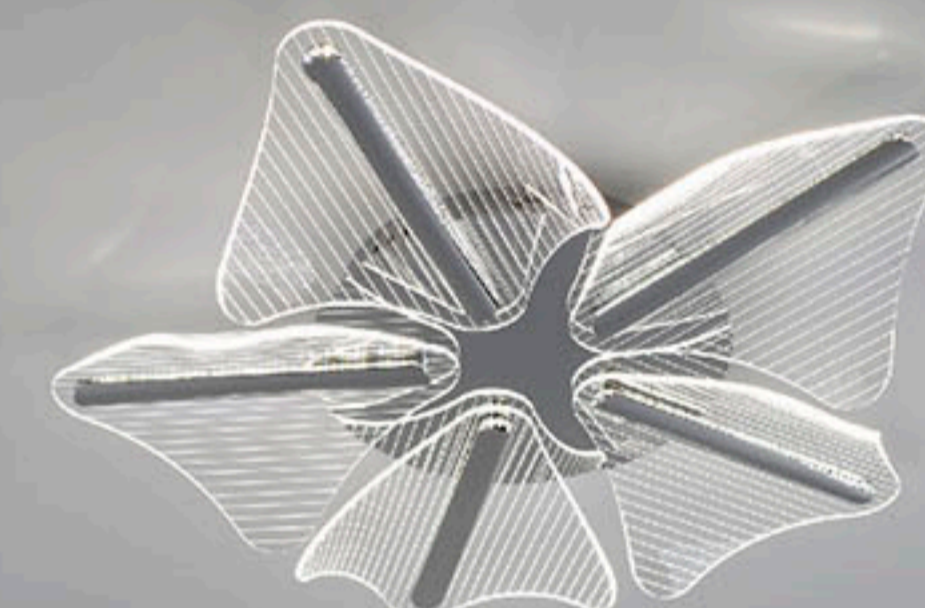

Универсальный белый свет

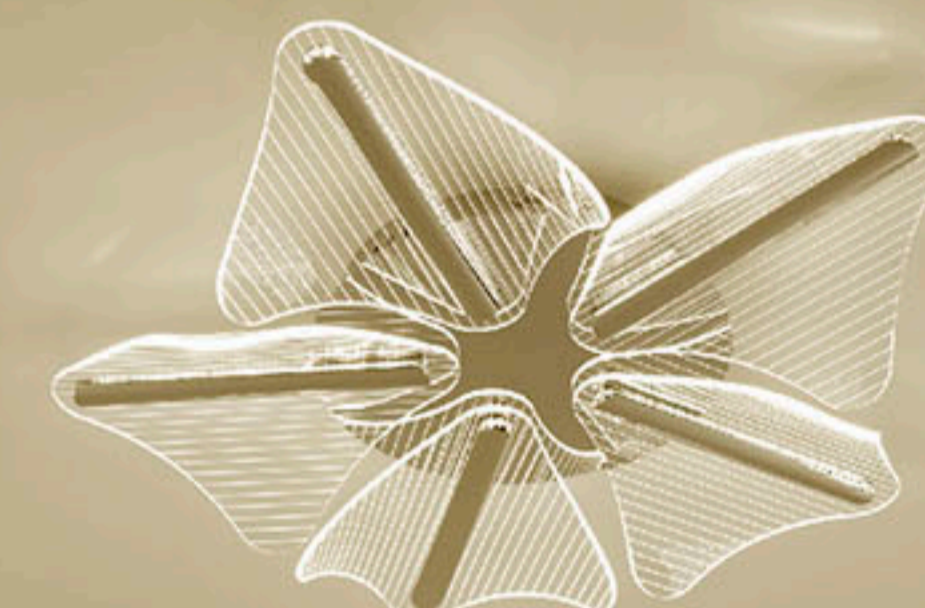

Теплый белый свет

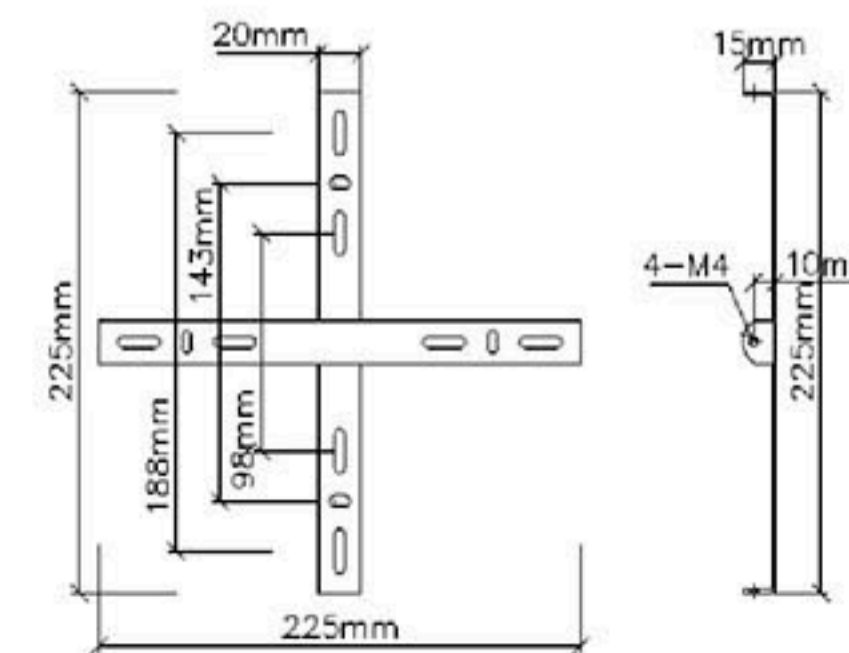
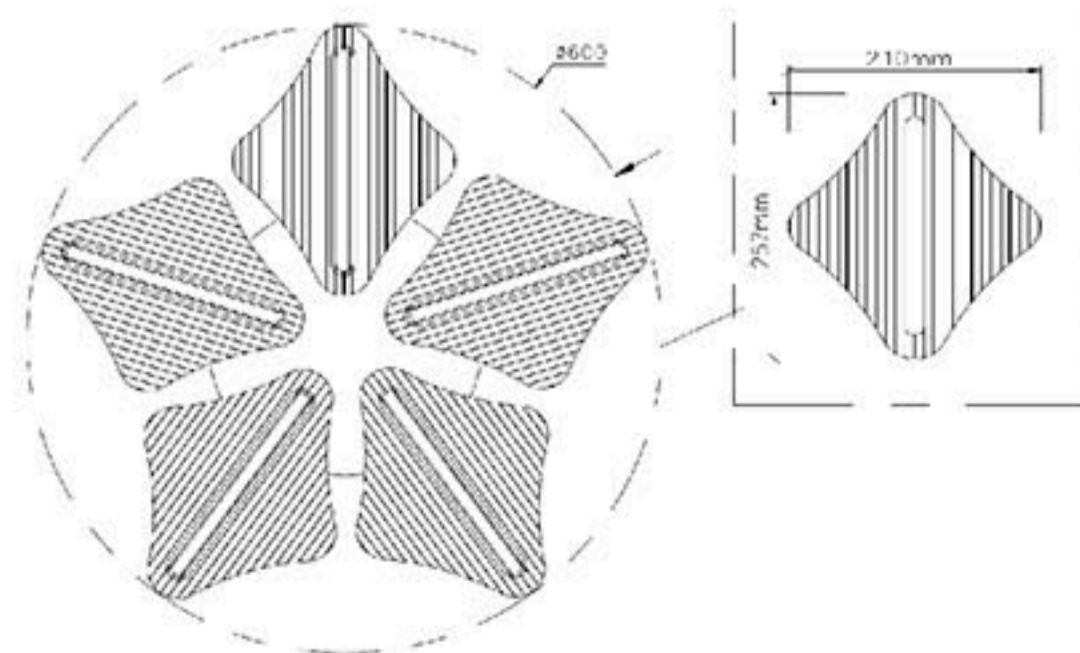
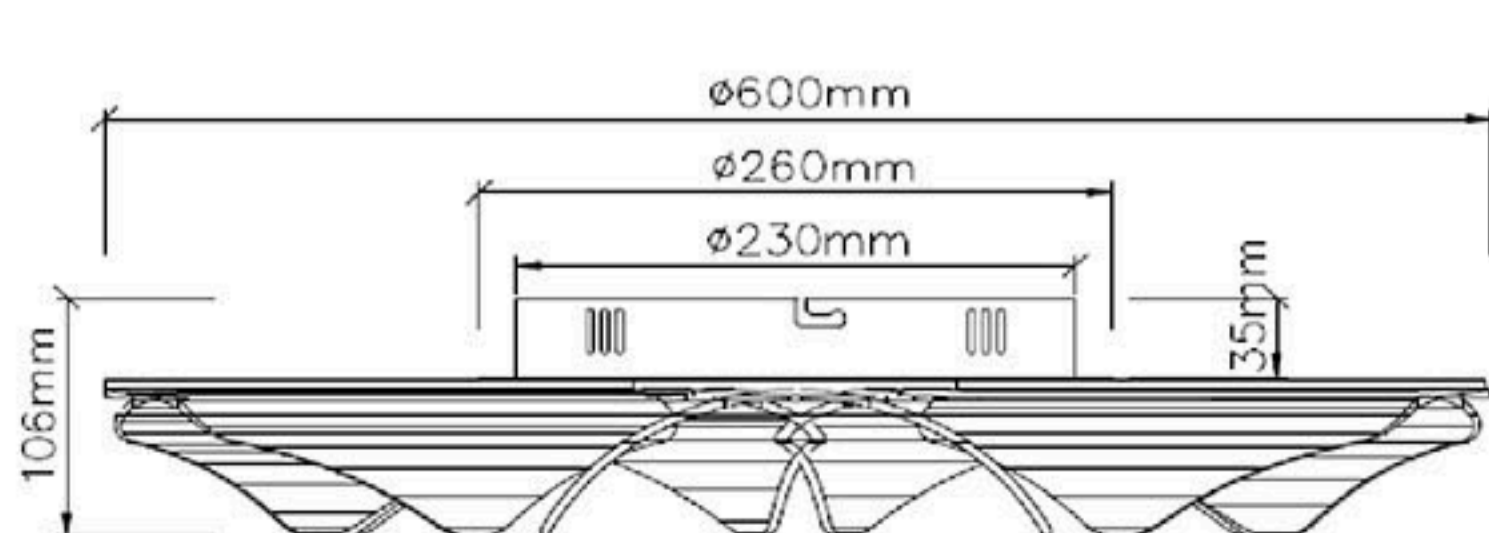

Управляемая светодиодная люстра

LORELEA 60W R

 ПЕРЕЙТИ
К СОДЕРЖАНИЮ

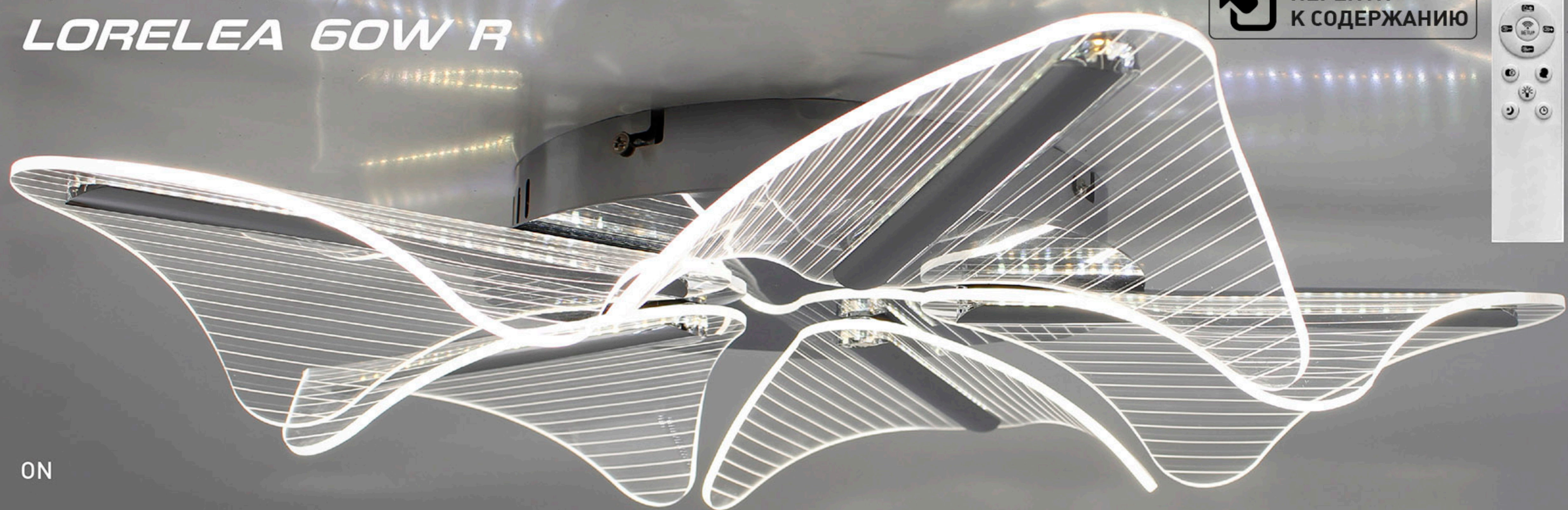

ON



OFF

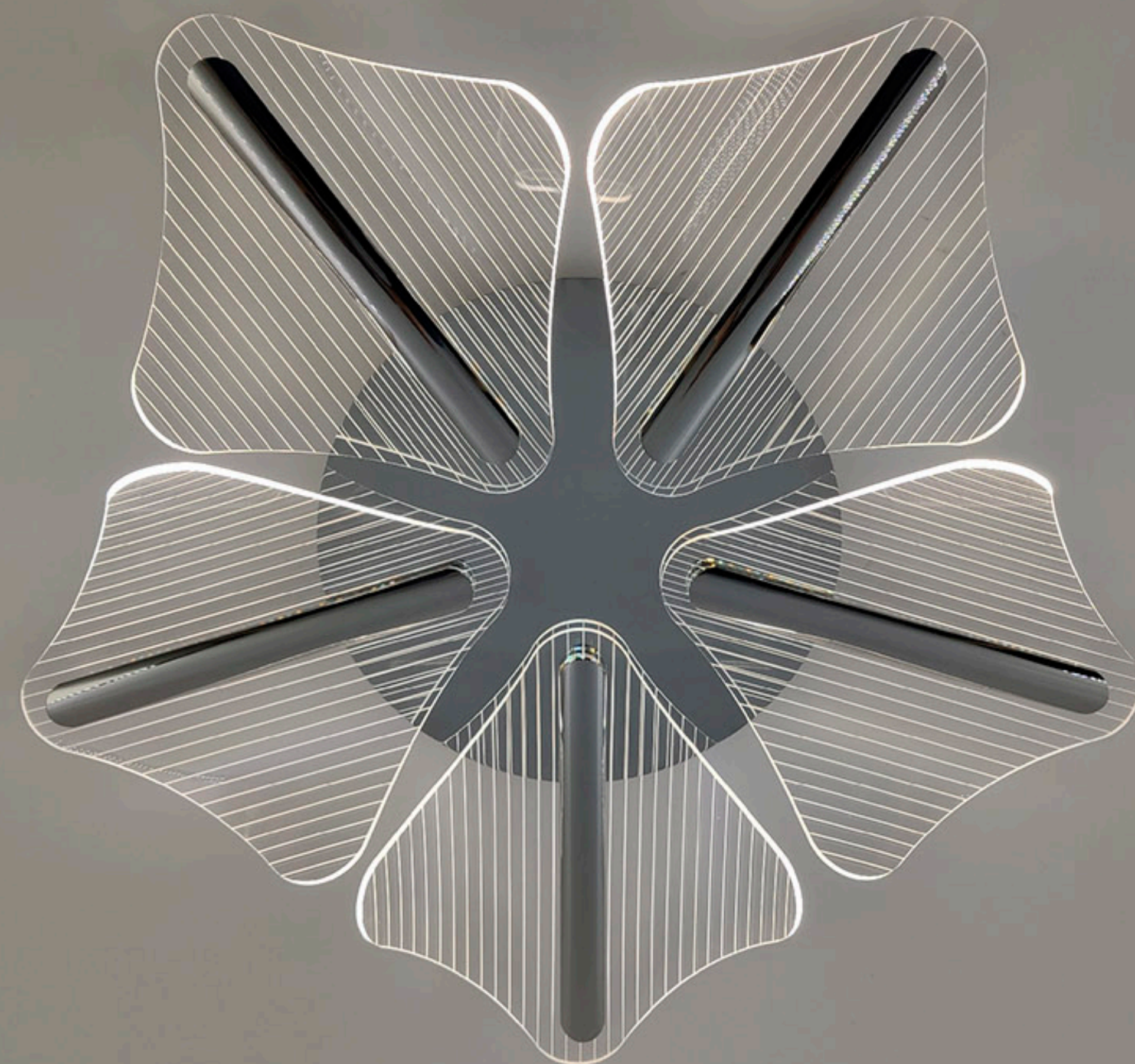

Управляемая светодиодная люстра

LORELEA 60W R

 ПЕРЕЙТИ
К СОДЕРЖАНИЮ

Схема управления с помощью пульта



1. Кнопка включения;
2. Кнопка выключения;
3. Регулировка яркости (увеличение);
4. Кнопка синхронизации пульта со светильником;
5. Изменение цвета свечения к холодному;
6. Изменение цвета свечения к теплomu;
7. Регулировка яркости (уменьшение);
8. Быстрая смена режимов света;
9. Память;
10. ВКЛ/ВЫКЛ RGB подсветки;
11. Таймер выключения через 5 минут;
12. Ночник.

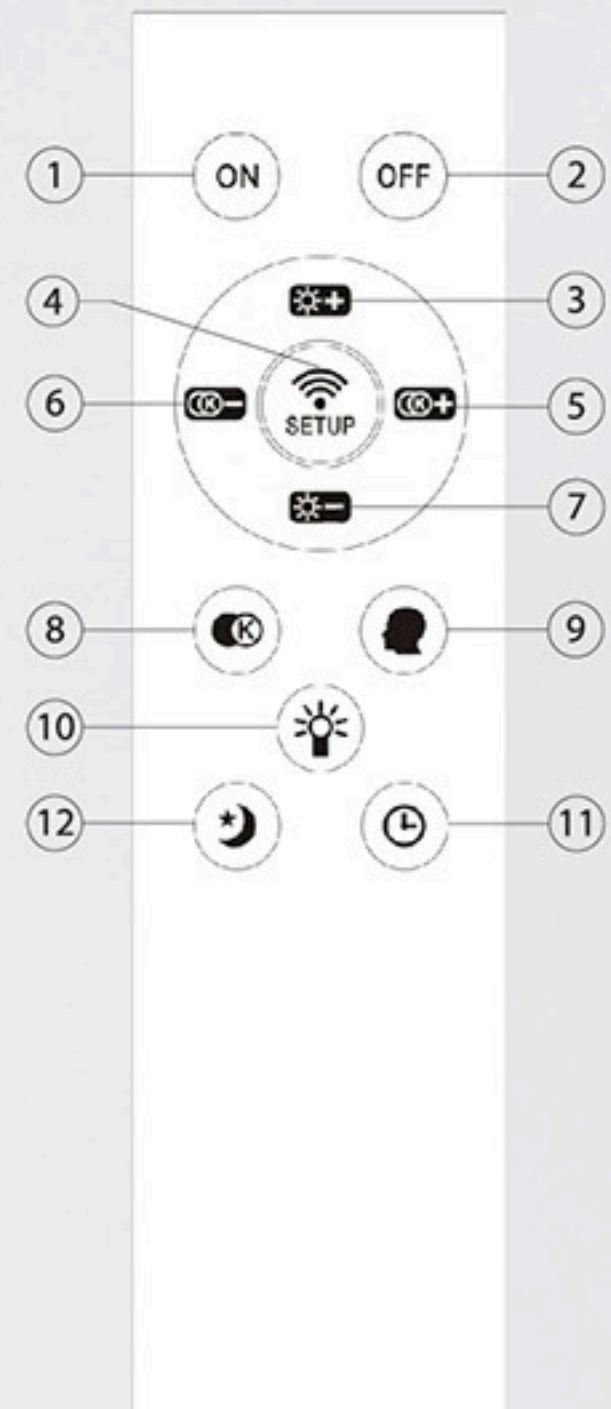

Управляемая светодиодная люстра

MONIKA 70W R

Мощность источника света:

70W

ОСВЕЩЕНИЕ
ПОМЕЩЕНИЯ до

 ПЕРЕЙТИ
К СОДЕРЖАНИЮ



Схема управления
с помощью выключателя



МАТЕРИАЛЫ:
МЕТАЛЛ / АКРИЛ

ЦВЕТ:
БЕЛЫЙ / ПРОЗРАЧНЫЙ



Мобильное приложение
для управления светильника



Наименование

Мощность, Вт Аналог, Вт

Теплый
белый, лм

Холодный
белый, лм

Универсальный
белый, лм

Габаритные
размеры, мм

MONIKA 70W R

70

ЛН100x7

4000

4000

8000

580 x h165



ПРОИЗВОДИТЕЛЬ ИМЕЕТ ПРАВО, НЕ УВЕДОМАЯ, ВНОСИТЬ ИЗМЕНЕНИЯ В КОНСТРУКЦИЮ, ФУНКЦИИ, И РАЗМЕРЫ ПРОДУКТА, ЕСЛИ ЭТО НЕ ВЛИЯЕТ НА ЕГО ОСНОВНЫЕ ХАРАКТЕРИСТИКИ! ЦЕНА МОЖЕТ МЕНЯТЬСЯ - УТОЧНЯЙТЕ У МЕНЕДЖЕРОВ.



Управляемая светодиодная люстра

MONIKA 70W R



ПЕРЕЙТИ
К СОДЕРЖАНИЮ

ОСВЕЩЕНИЕ
ПОМЕЩЕНИЯ до 20 м²

Схема управления
с помощью пульта



 Пульт работает
от батареек типа АААх2 шт.
(в комплект не входят)

1. Кнопка включения;
2. Кнопка выключения;
3. Регулировка яркости (увеличение);
4. Кнопка синхронизации пульта со светильником;
5. Изменение цвета свечения к холодному;
6. Изменение цвета свечения к теплomu;
7. Регулировка яркости (уменьшение);
8. Быстрая смена режимов света;
9. Память;
10. ВКЛ/ВЫКЛ RGB подсветки;
11. Таймер выключения через 5 минут;
12. Ночник.



Холодный свет



Теплый свет



Универсальный белый свет

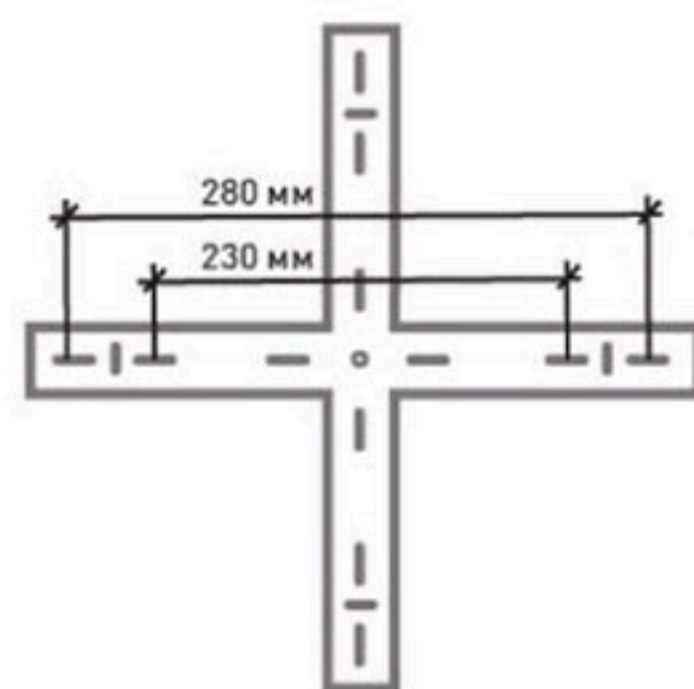
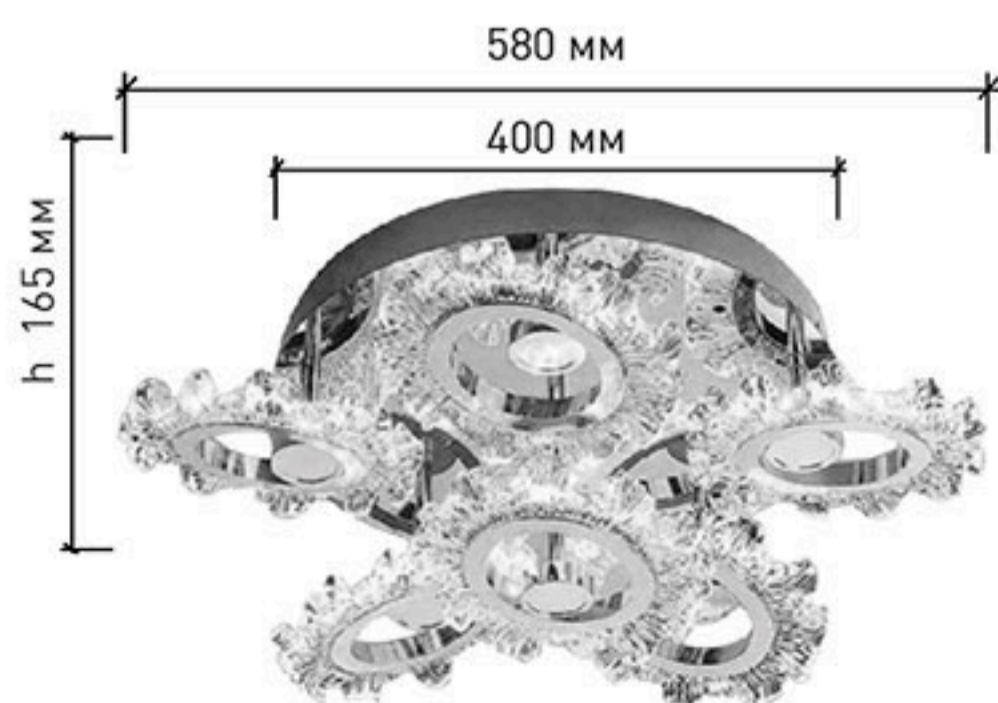

РЕЖИМЫ С ВЫКЛЮЧАТЕЛЯ :

1. Нейтральный свет
2. Холодный + теплый свет
3. Теплый + холодный свет
4. Ночник

Управляемая светодиодная люстра

MONIKA 70W R



OFF



ON

 [ПЕРЕЙТИ
К СОДЕРЖАНИЮ](#)



OFF



Управляемая светодиодная люстра

MONIKA 70W R



МОБИЛЬНОЕ ПРИЛОЖЕНИЕ ДЛЯ УПРАВЛЕНИЯ СВЕТИЛЬНИКА

LampSmart Pro - это специальное мобильное приложение для управления светильниками. Через данное приложение вы сможете регулировать яркость, цветовую температуру, цвет и RGB лампы. Приложение осуществляется управление устройством по блютузу, но пользователям не нужно привязать по поиску по блютузу, мы приняли новый способ для привязки, который более удобно и быстро, значительно улучшает пользовательский опыт.

УСТАНОВКА ПРИЛОЖЕНИЯ НА ТЕЛЕФОН

Вариант №1: Отсканируйте QR-код для скачивания приложения.

Вариант №2: В поиске **App Store** или **Google Play** наберите **LampSmart Pro**, появится на страница для скачивания приложения.

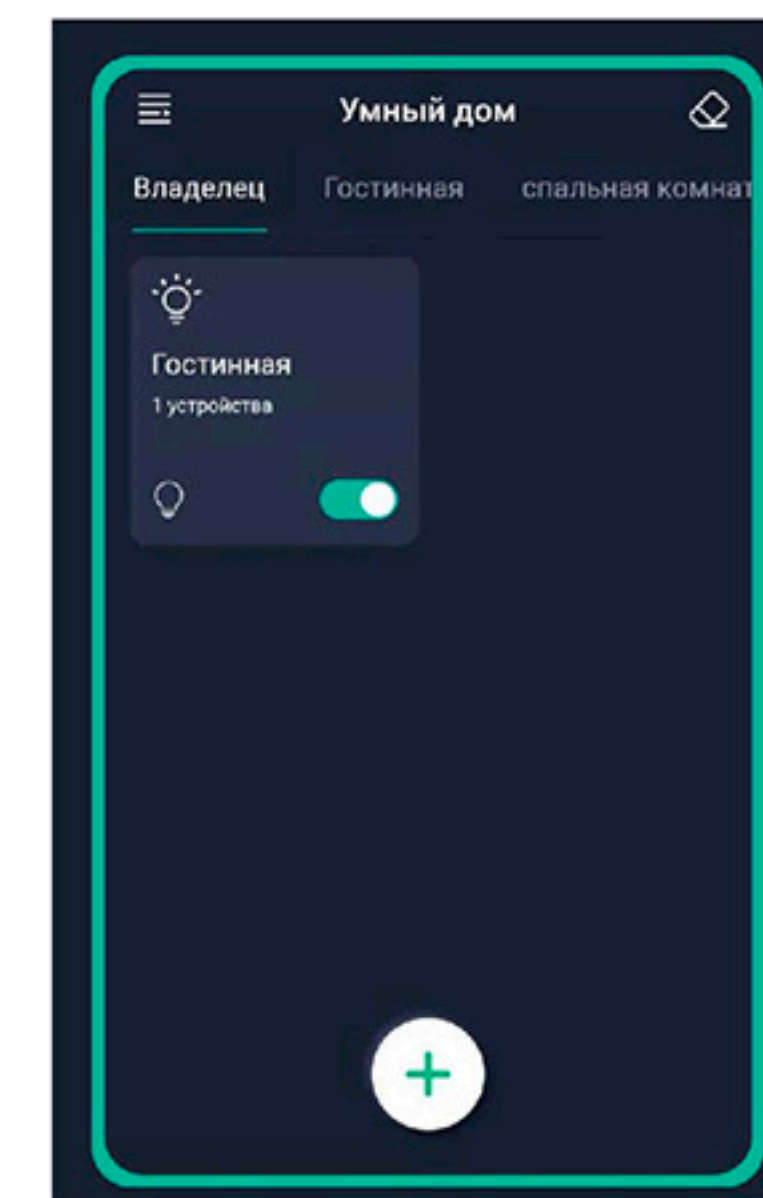
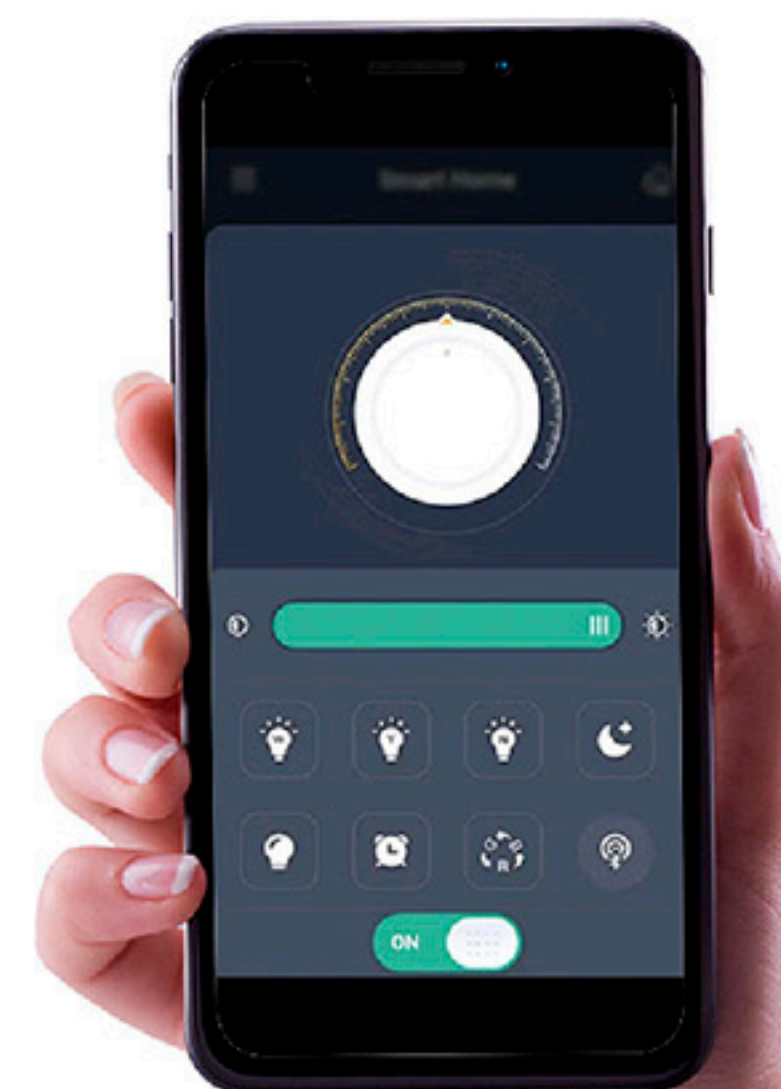

Управляемая светодиодная люстра

ORIENT ACRYLIC 80W R - CHROME

 ПЕРЕЙТИ
К СОДЕРЖАНИЮ

МАТЕРИАЛЫ:
МЕТАЛЛ / АКРИЛ

ЦВЕТ:
ХРОМ / ПРОЗРАЧНЫЙ

Мощность источника света:

80W

ОСВЕЩЕНИЕ
ПОМЕЩЕНИЯ до 25 м²

Схема управления
с помощью выключателя

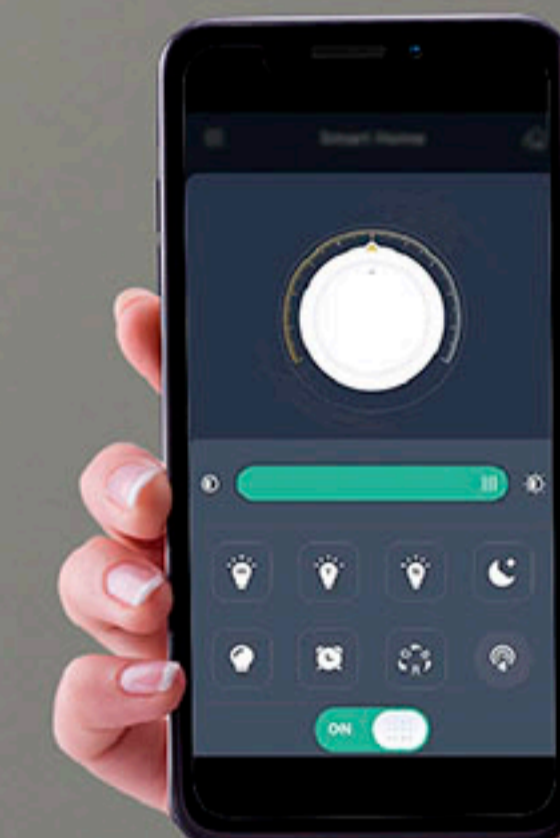

Мобильное приложение
для управления светильника

Наименование

Мощность, Вт

Аналог, Вт

Теплый
белый, лм

Холодный
белый, лм

Универсальный
белый, лм

Габаритные
размеры, мм

ORIENT ACRYLIC 80W R

80

ЛН100x8

4000

4000

8000

510 x h75



ПРОИЗВОДИТЕЛЬ ИМЕЕТ ПРАВО, НЕ УВЕДОМЛЯЯ, ВНОСИТЬ ИЗМЕНЕНИЯ В КОНСТРУКЦИЮ, ФУНКЦИИ, И РАЗМЕРЫ ПРОДУКТА, ЕСЛИ ЭТО НЕ ВЛИЯЕТ НА ЕГО ОСНОВНЫЕ ХАРАКТЕРИСТИКИ! ЦЕНА МОЖЕТ МЕНЯТЬСЯ - УТОЧНЯЙТЕ У МЕНЕДЖЕРОВ.

 ESTARES

Управляемая светодиодная люстра

ORIENT ACRYLIC BOW R - CHROME



ПЕРЕЙТИ
К СОДЕРЖАНИЮ

ОСВЕЩЕНИЕ
ПОМЕЩЕНИЯ до 25 м²

Схема управления
с помощью пульта



 Пульт работает
от батареек типа АААх2 шт.
(в комплект не входят)

1. Кнопка включения;
2. Кнопка выключения;
3. Регулировка яркости (увеличение);
4. Кнопка синхронизации пульта со светильником;
5. Изменение цвета свечения к холодному;
6. Изменение цвета свечения к теплоте;
7. Регулировка яркости (уменьшение);
8. Быстрая смена режимов света;
9. Память;
10. ВКЛ/ВЫКЛ RGB подсветки;
11. Таймер выключения через 5 минут;
12. Ночник.



Холодный белый свет

Универсальный белый свет

Теплый белый свет

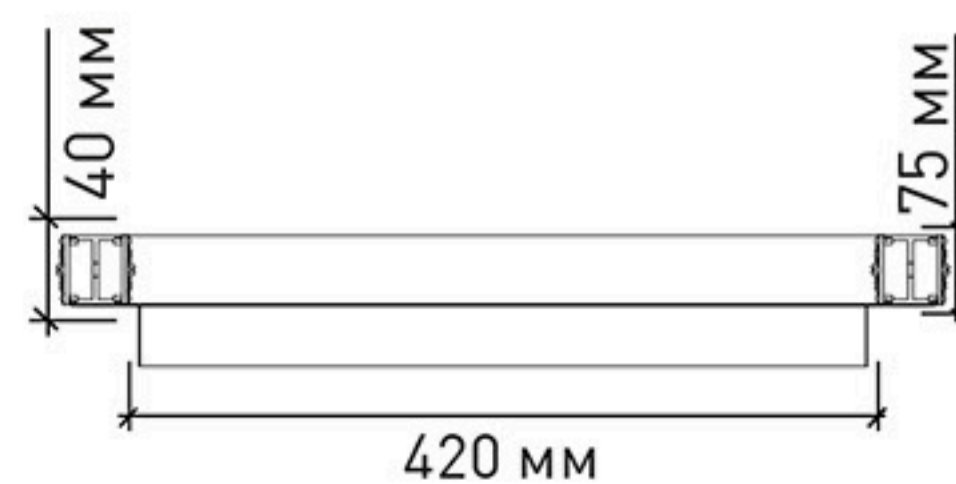
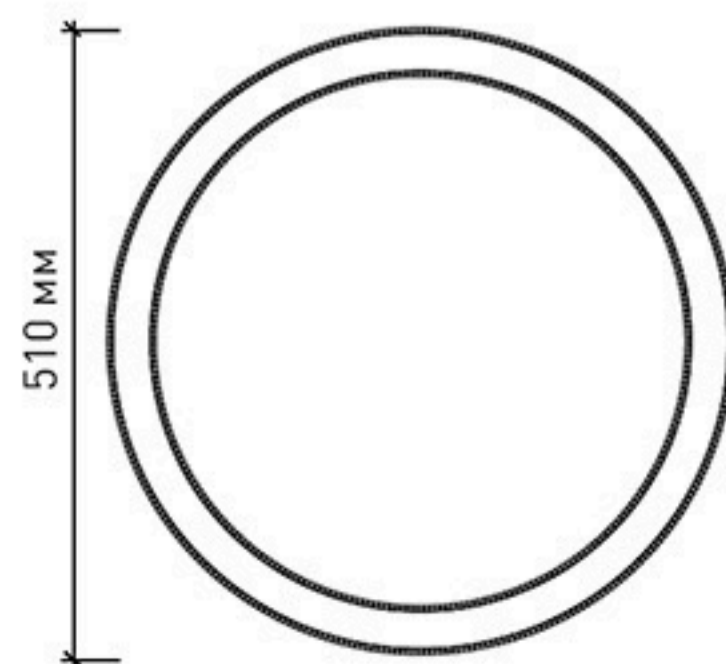

Монтажные размеры

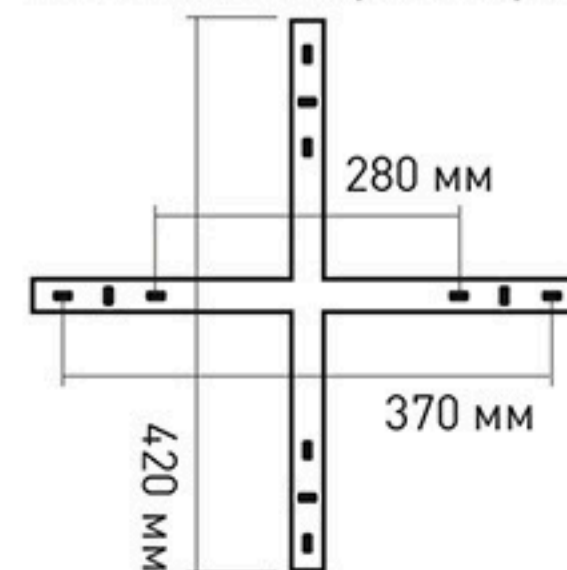

РЕЖИМЫ С ВЫКЛЮЧАТЕЛЯ :

1. Холодный свет
2. Теплый свет
3. Нейтральный свет
4. Ночник

Управляемая светодиодная люстра

ORIENT ACRYLIC 80W R - CHROME



ПЕРЕЙТИ
К СОДЕРЖАНИЮ



ON

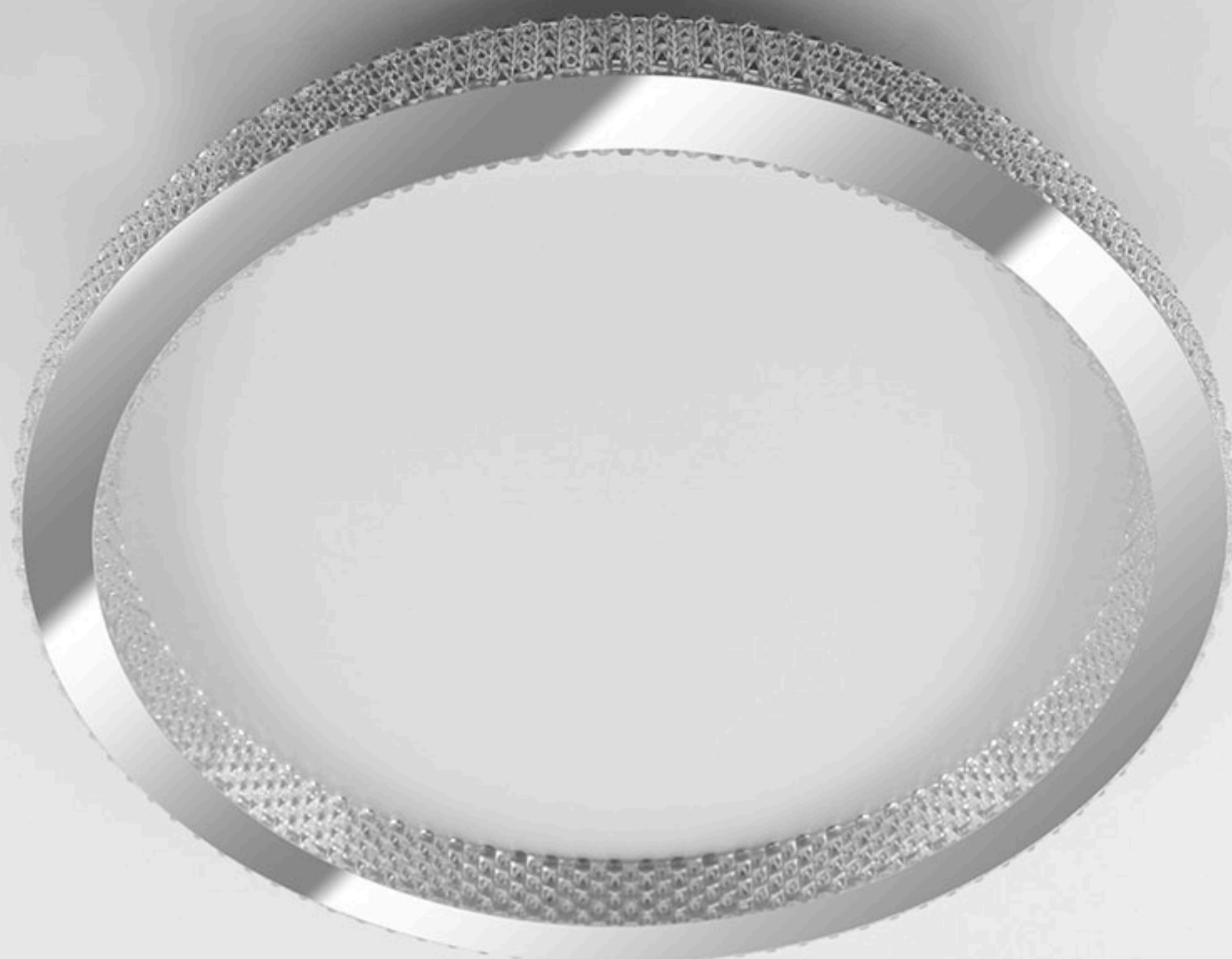

OFF

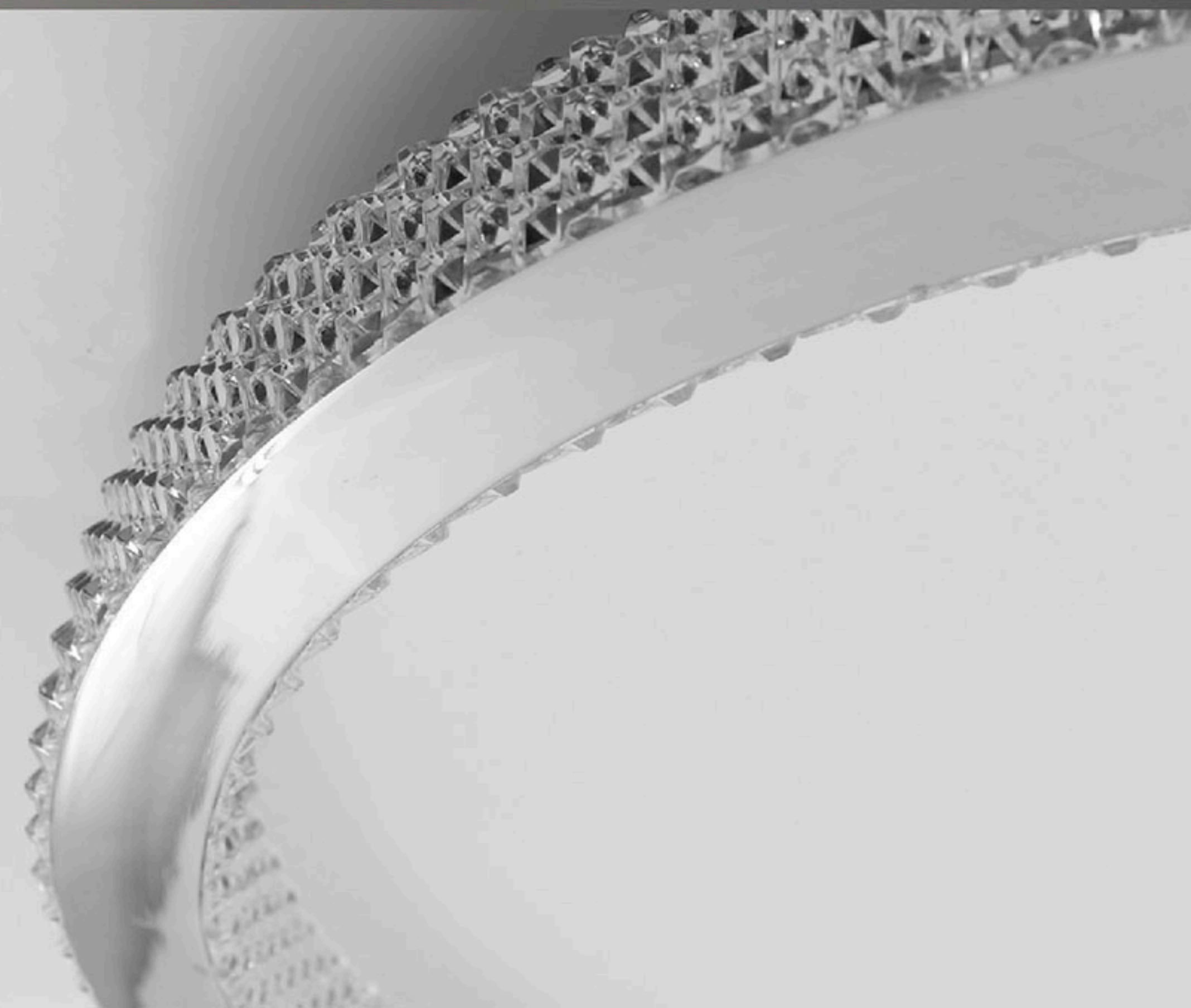

Управляемая светодиодная люстра

ORIENT ACRYLIC 80W R - CHROME

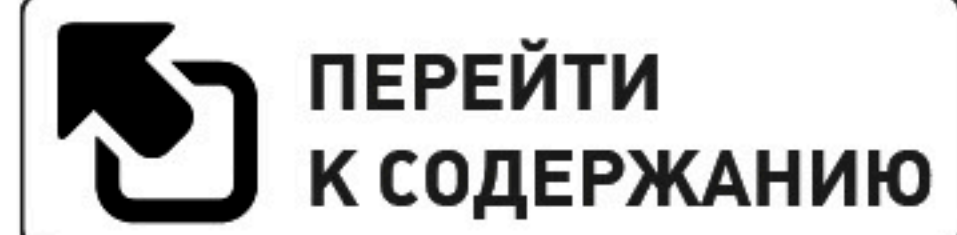

МОБИЛЬНОЕ ПРИЛОЖЕНИЕ ДЛЯ УПРАВЛЕНИЯ СВЕТИЛЬНИКА

LampSmart Pro - это специальное мобильное приложение для управления светильниками. Через данное приложение вы сможете регулировать яркость, цветовую температуру, цвет и RGB лампы. Приложение осуществляет управление устройством по блютузу, но пользователям не нужно привязать по поиску по блютузу, мы приняли новый способ для привязки, который более удобно и быстро, значительно улучшает пользовательский опыт.

УСТАНОВКА ПРИЛОЖЕНИЯ НА ТЕЛЕФОН

Вариант №1: Отсканируйте QR-код для скачивания приложения.

Вариант №2: В поиске **App Store** или **Google Play** наберите **LampSmart Pro**, появится на страница для скачивания приложения.

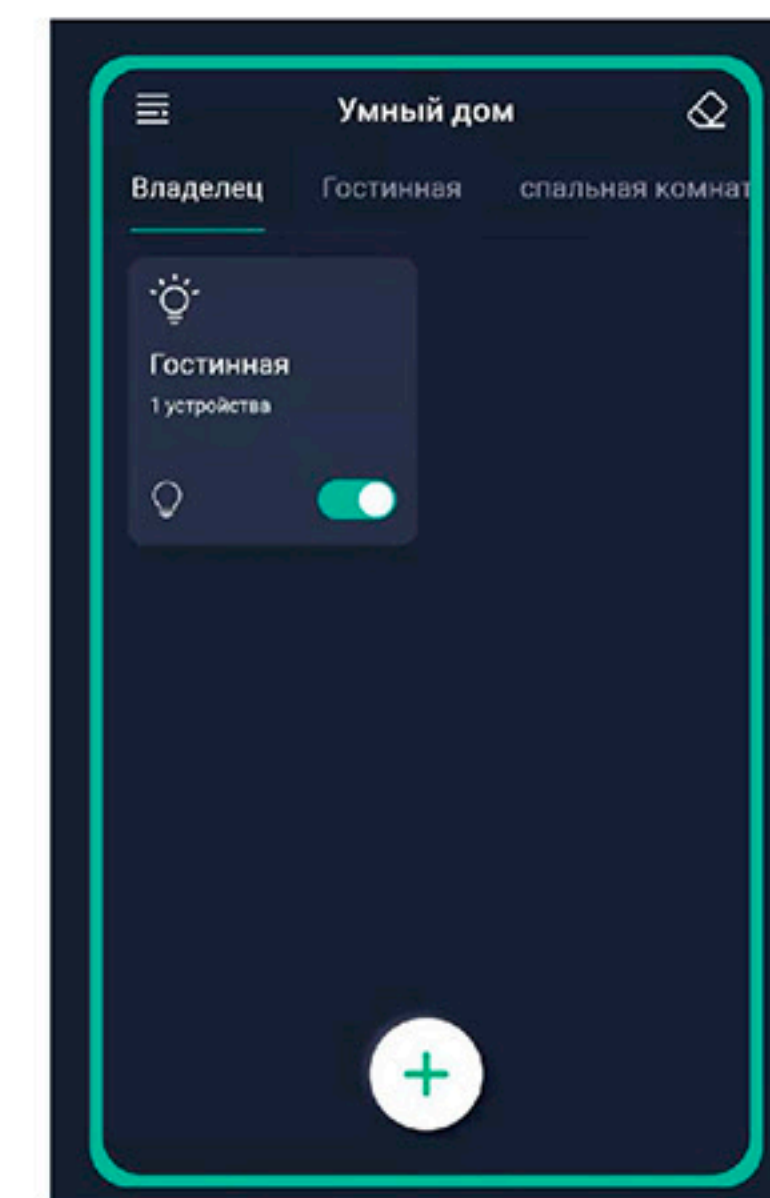
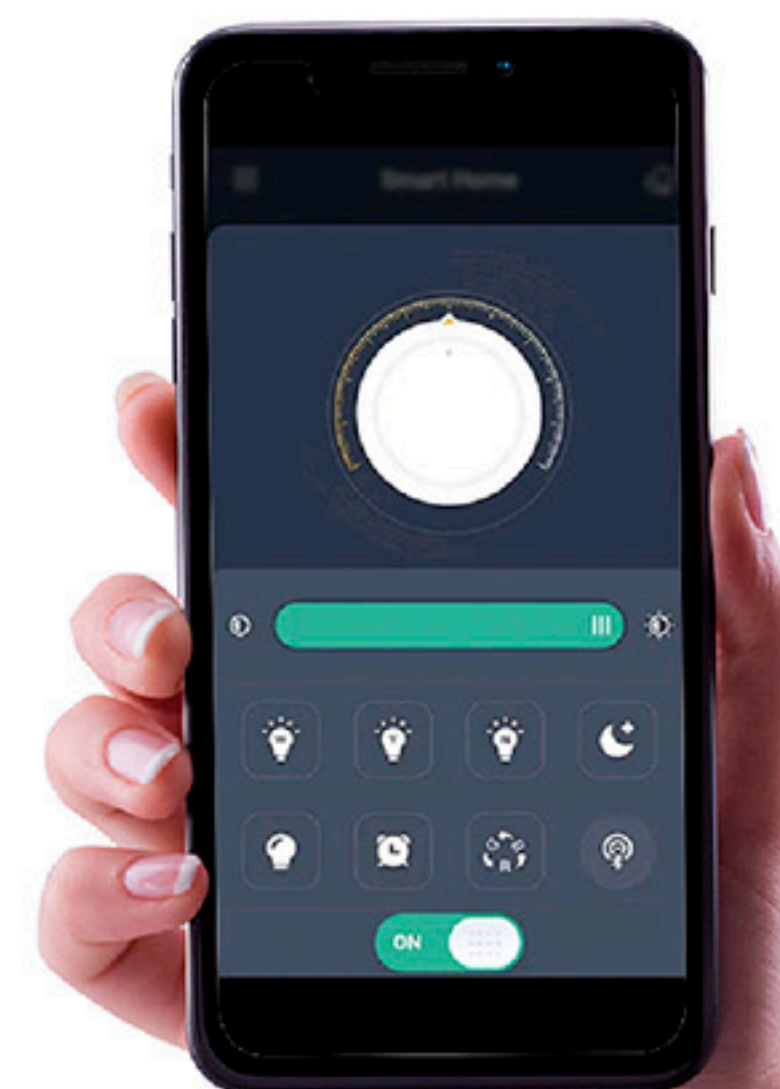

Управляемая светодиодная люстра

ORIENT ACRYLIC 80W R - WHITE

 ПЕРЕЙТИ
К СОДЕРЖАНИЮ

МАТЕРИАЛЫ:
МЕТАЛЛ / АКРИЛ

ЦВЕТ:
БЕЛЫЙ / ПРОЗРАЧНЫЙ

Мощность источника света:

80W

ОСВЕЩЕНИЕ
ПОМЕЩЕНИЯ до 25 м²

Схема управления
с помощью выключателя

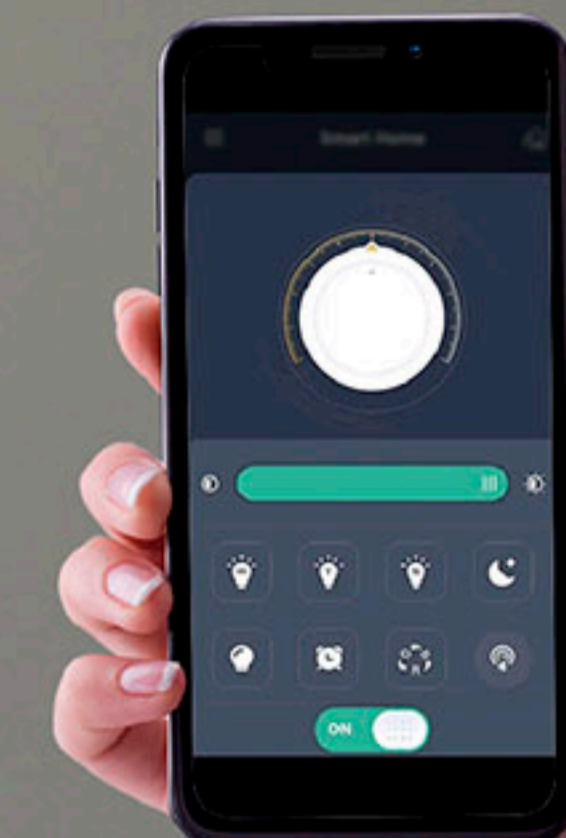

Мобильное приложение
для управления светильника

Наименование

Мощность, Вт

Аналог, Вт

Теплый
белый, лм

Холодный
белый, лм

Универсальный
белый, лм

Габаритные
размеры, мм

ORIENT ACRYLIC 80W R

80

ЛН100x8

4000

4000

8000

510 x h75



ПРОИЗВОДИТЕЛЬ ИМЕЕТ ПРАВО, НЕ УВЕДОМЛЯЯ, ВНОСИТЬ ИЗМЕНЕНИЯ В КОНСТРУКЦИЮ, ФУНКЦИИ, И РАЗМЕРЫ ПРОДУКТА, ЕСЛИ ЭТО НЕ ВЛИЯЕТ НА ЕГО ОСНОВНЫЕ ХАРАКТЕРИСТИКИ! ЦЕНА МОЖЕТ МЕНЯТЬСЯ - УТОЧНЯЙТЕ У МЕНЕДЖЕРОВ.



Управляемая светодиодная люстра

ORIENT ACRYLIC BOW R - WHITE

 **ПЕРЕЙТИ
К СОДЕРЖАНИЮ**

ОСВЕЩЕНИЕ
ПОМЕЩЕНИЯ до 25 м²

Схема управления с помощью пульта



 Пульт работает от батареек типа АААх2 шт. (в комплект не входят)

- 1. Кнопка включения;
- 2. Кнопка выключения;
- 3. Регулировка яркости (увеличение);
- 4. Кнопка синхронизации пульта со светильником;
- 5. Изменение цвета свечения к холодному;
- 6. Изменение цвета свечения к теплему;
- 7. Регулировка яркости (уменьшение);
- 8. Быстрая смена режимов света;
- 9. Память;
- 10. ВКЛ/ВЫКЛ RGB подсветки;
- 11. Таймер выключения через 5 минут;
- 12. Ночник.

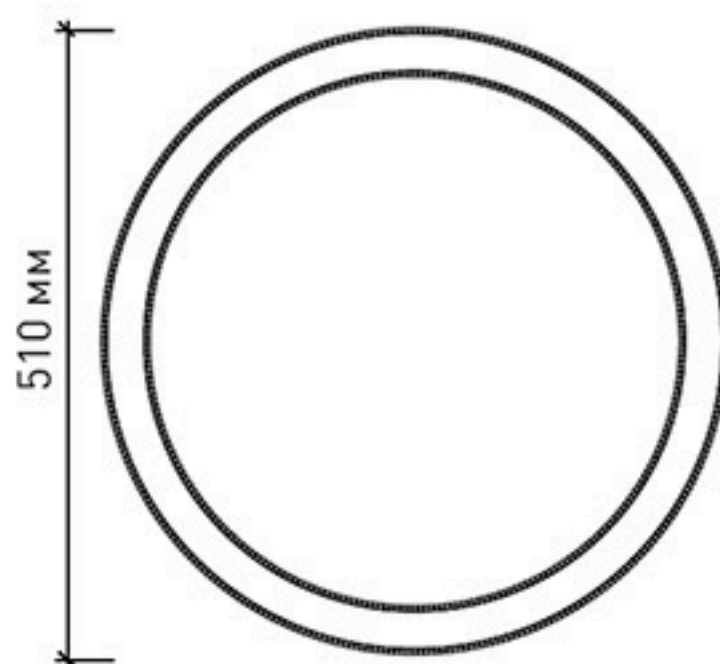
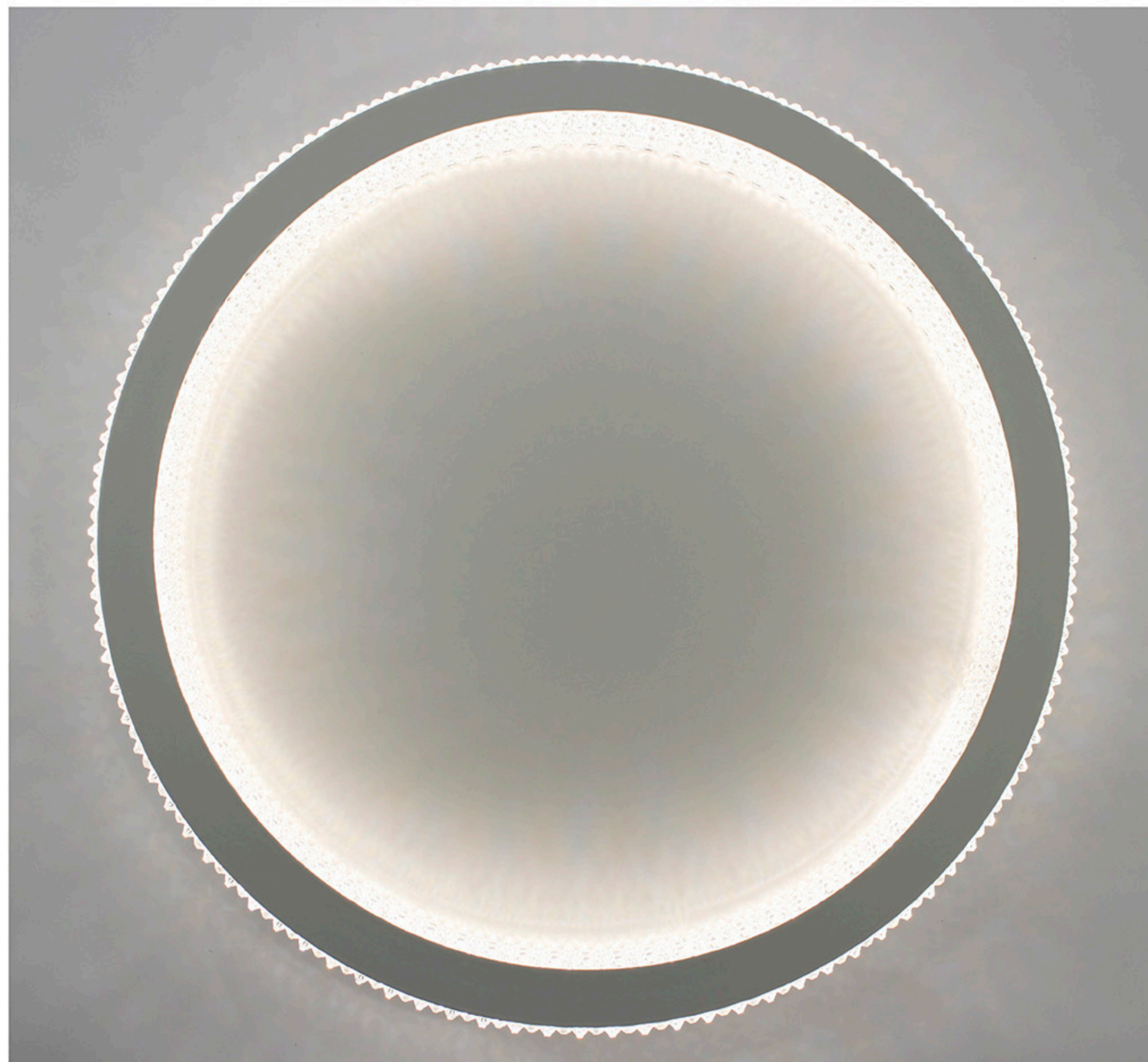

Монтажные размеры

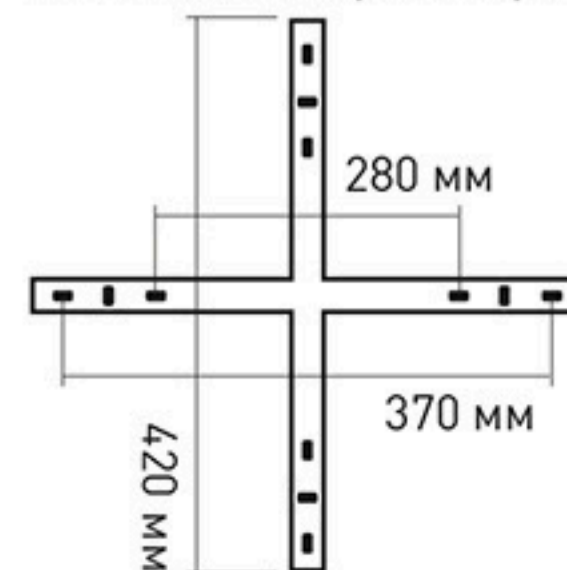

РЕЖИМЫ С ВЫКЛЮЧАТЕЛЯ :

- 1. Холодный свет
- 2. Теплый свет
- 3. Нейтральный свет
- 4. Ночник

Управляемая светодиодная люстра

ORIENT ACRYLIC 80W R - WHITE



ПЕРЕЙТИ
К СОДЕРЖАНИЮ

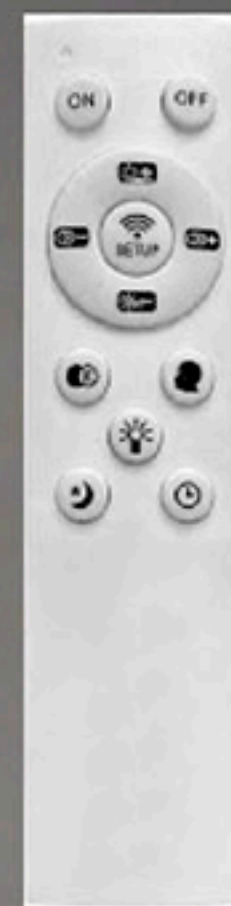

ON



OFF



Управляемая светодиодная люстра

ORIENT ACRYLIC 80W R - WHITE

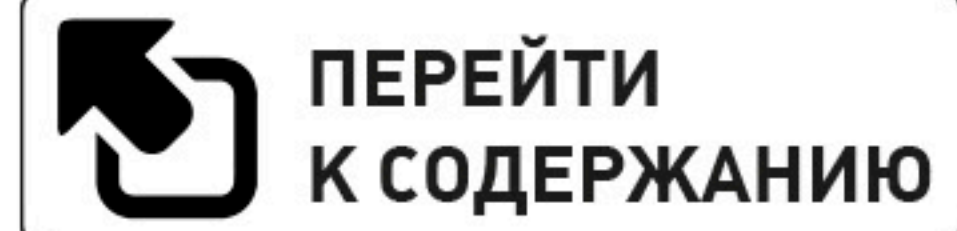

МОБИЛЬНОЕ ПРИЛОЖЕНИЕ ДЛЯ УПРАВЛЕНИЯ СВЕТИЛЬНИКА

LampSmart Pro - это специальное мобильное приложение для управления светильниками. Через данное приложение вы сможете регулировать яркость, цветовую температуру, цвет и RGB лампы. Приложение осуществляет управление устройством по блютузу, но пользователям не нужно привязать по поиску по блютузу, мы приняли новый способ для привязки, который более удобно и быстро, значительно улучшает пользовательский опыт.

УСТАНОВКА ПРИЛОЖЕНИЯ НА ТЕЛЕФОН

Вариант №1: Отсканируйте QR-код для скачивания приложения.

Вариант №2: В поиске **App Store** или **Google Play** наберите **LampSmart Pro**, появится на страница для скачивания приложения.

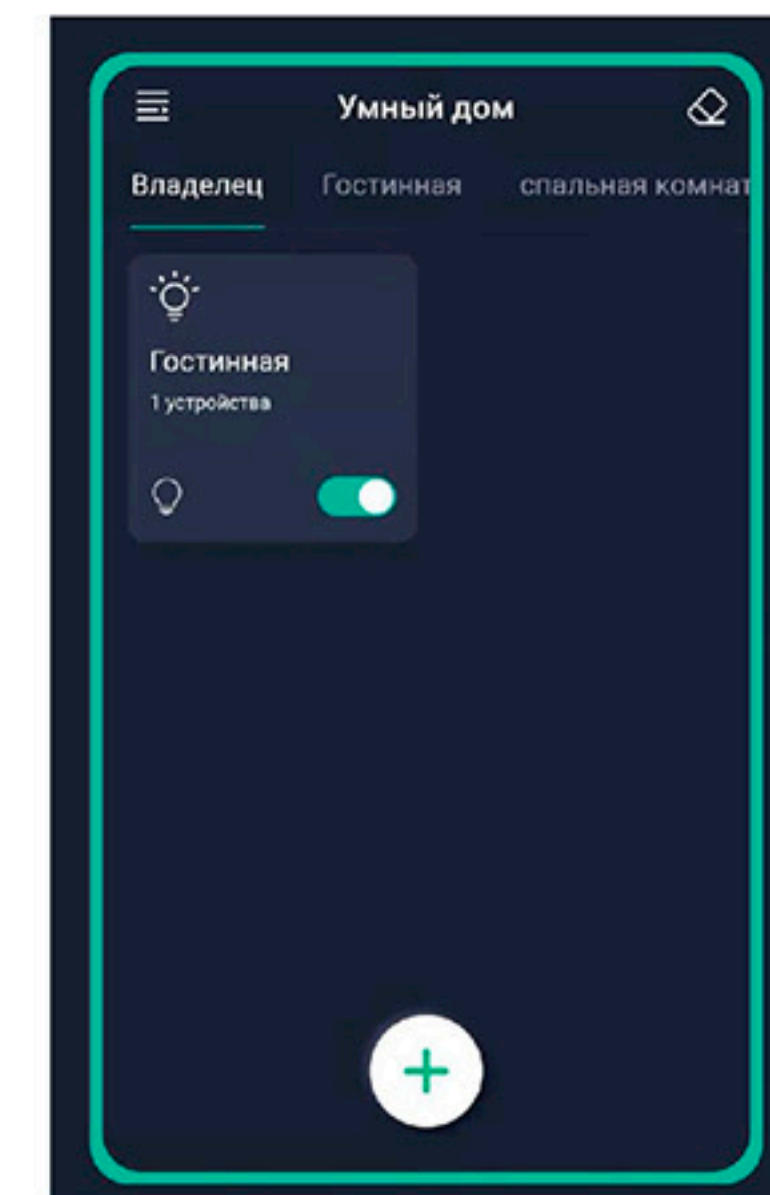
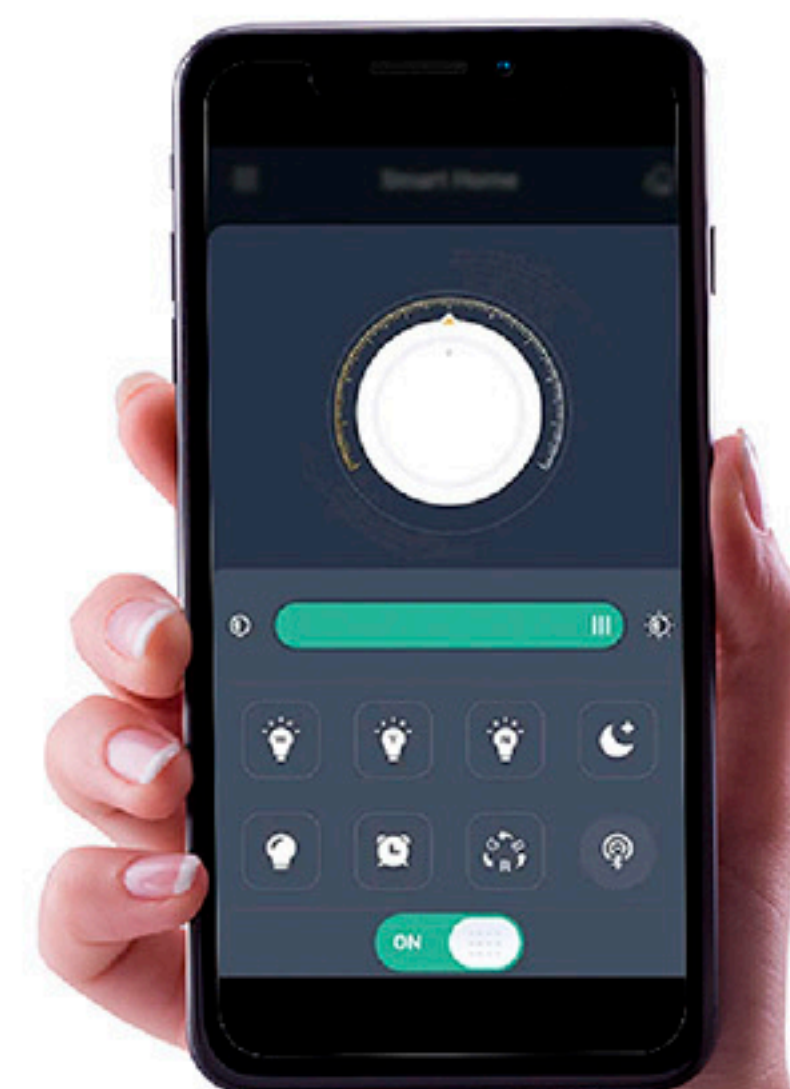

Управляемая светодиодная люстра

ORIENT ACRYLIC 80W R - GOLD

 ПЕРЕЙТИ
К СОДЕРЖАНИЮ

МАТЕРИАЛЫ:
МЕТАЛЛ / АКРИЛ

ЦВЕТ:
ЗОЛОТО / ПРОЗРАЧНЫЙ

Мощность источника света:

80W

ОСВЕЩЕНИЕ
ПОМЕЩЕНИЯ до 25 м²

Схема управления
с помощью выключателя

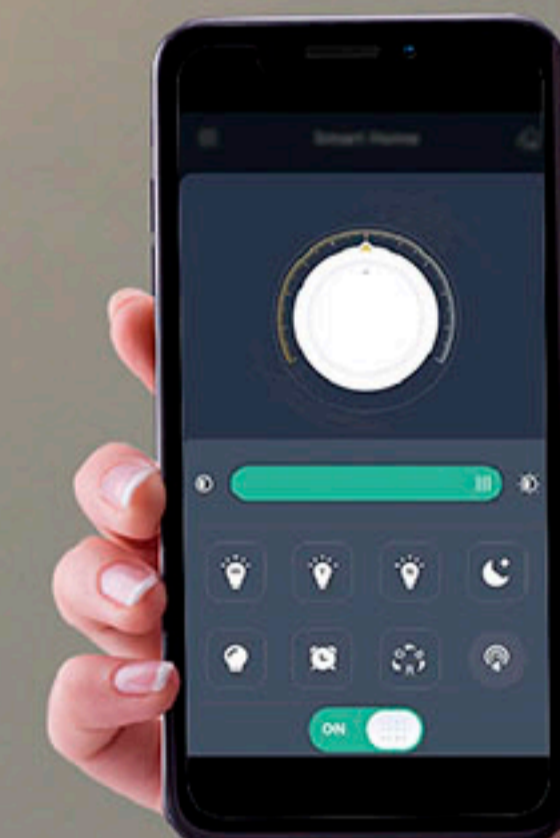

Мобильное приложение
для управления светильника

Наименование

Мощность, Вт

Аналог, Вт

Теплый
белый, лм

Холодный
белый, лм

Универсальный
белый, лм

Габаритные
размеры, мм

ORIENT ACRYLIC 80W R

80

ЛН100x8

4000

4000

8000

510 x h75



ПРОИЗВОДИТЕЛЬ ИМЕЕТ ПРАВО, НЕ УВЕДОМЛЯЯ, ВНОСИТЬ ИЗМЕНЕНИЯ В КОНСТРУКЦИЮ, ФУНКЦИИ, И РАЗМЕРЫ ПРОДУКТА, ЕСЛИ ЭТО НЕ ВЛИЯЕТ НА ЕГО ОСНОВНЫЕ ХАРАКТЕРИСТИКИ! ЦЕНА МОЖЕТ МЕНЯТЬСЯ - УТОЧНЯЙТЕ У МЕНЕДЖЕРОВ.



Управляемая светодиодная люстра

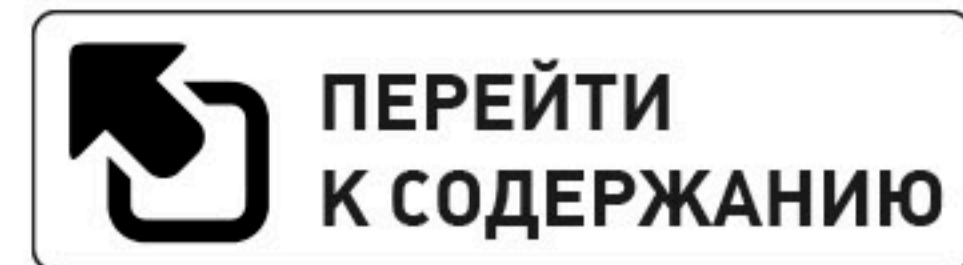

ORIENT ACRYLIC 80W R - GOLD



ОСВЕЩЕНИЕ
ПОМЕЩЕНИЯ до 25 м²

Схема управления
с помощью пульта



  Пульт работает
от батареек типа АААх2 шт.
(в комплект не входят)

1. Кнопка включения;
2. Кнопка выключения;
3. Регулировка яркости (увеличение);
4. Кнопка синхронизации пульта со светильником;
5. Изменение цвета свечения к холодному;
6. Изменение цвета свечения к теплому;
7. Регулировка яркости (уменьшение);
8. Быстрая смена режимов света;
9. Память;
10. ВКЛ/ВЫКЛ RGB подсветки;
11. Таймер выключения через 5 минут;
12. Ночник.

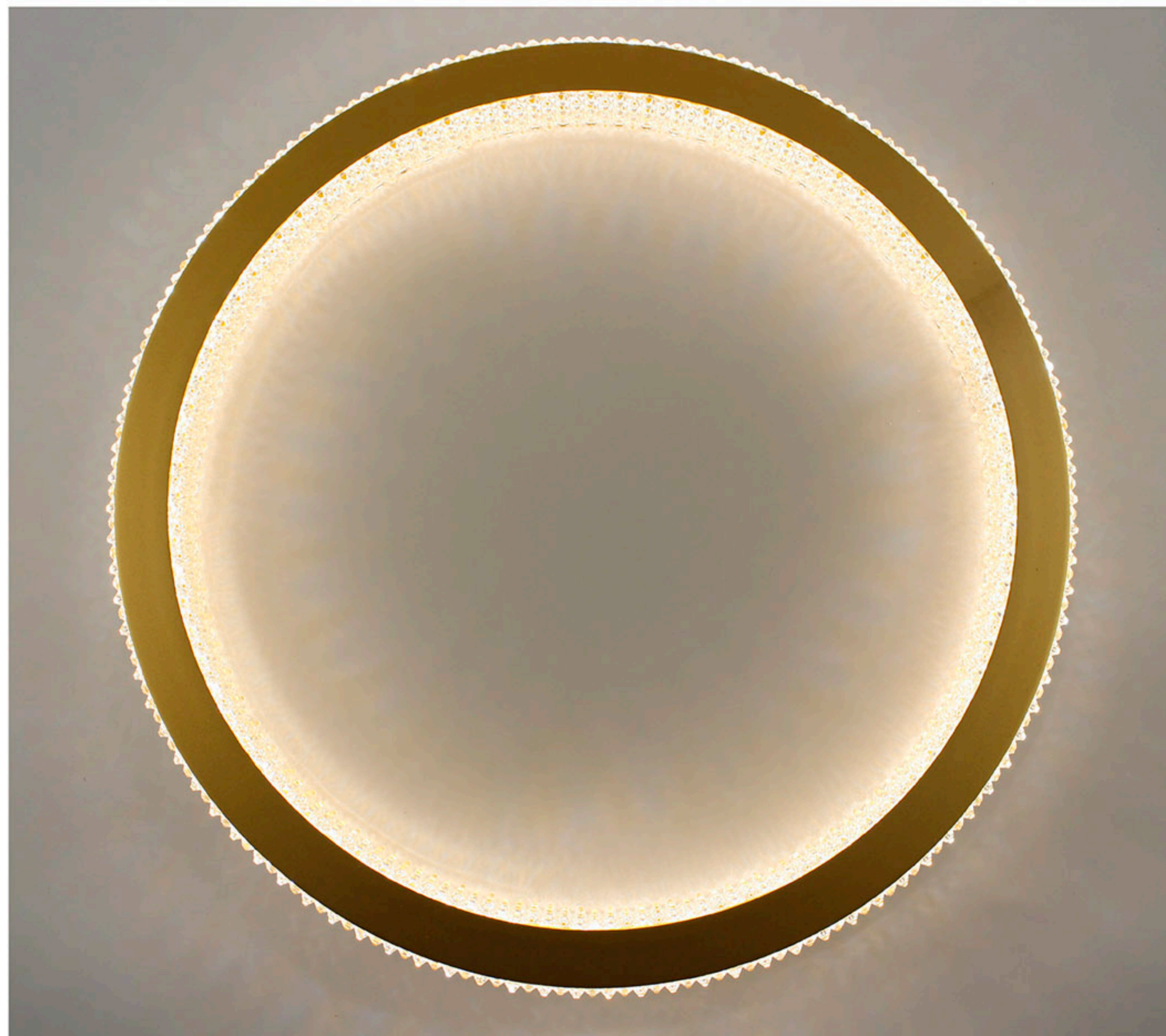

Холодный белый свет



Универсальный белый свет



Теплый белый свет

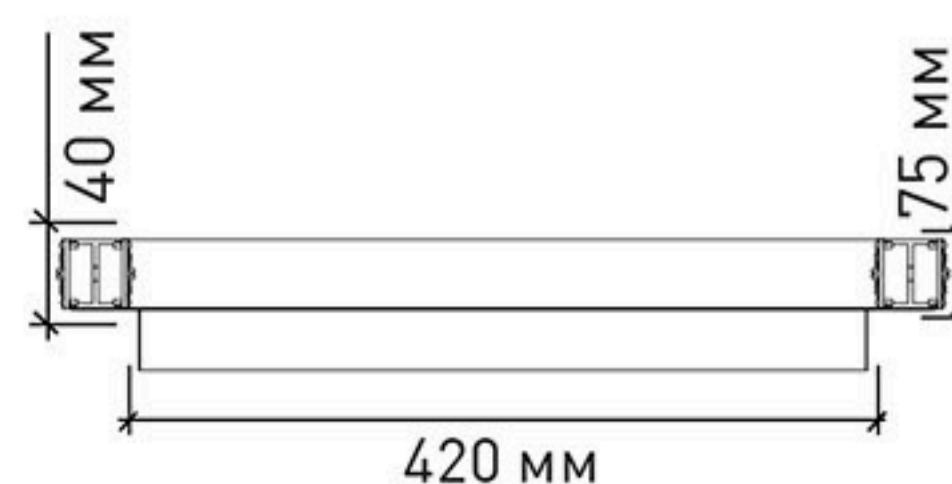
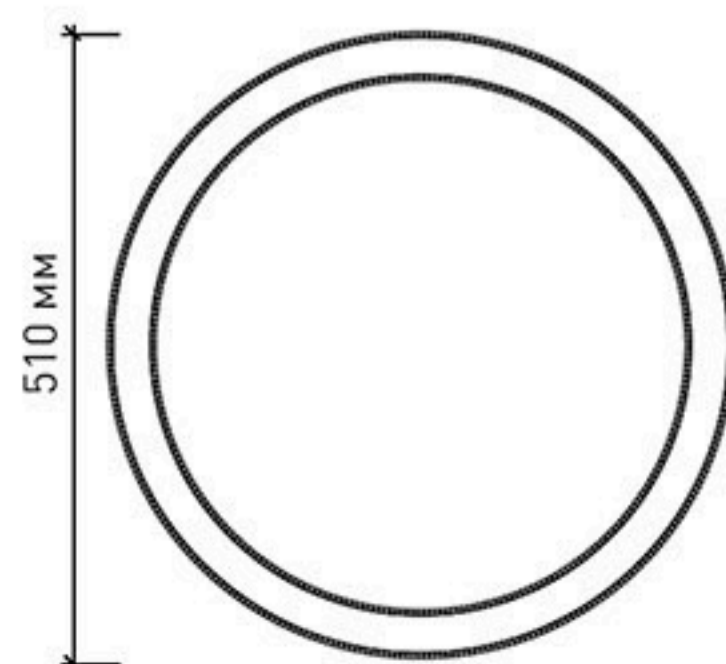

Монтажные размеры

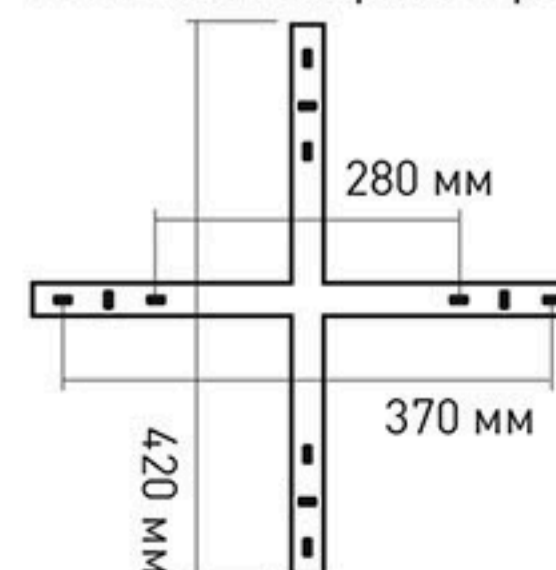

РЕЖИМЫ С ВЫКЛЮЧАТЕЛЯ :

1. Холодный свет
2. Теплый свет
3. Нейтральный свет
4. Ночник

Управляемая светодиодная люстра

ORIENT ACRYLIC 80W R - GOLD

 **ПЕРЕЙТИ
К СОДЕРЖАНИЮ**



ON

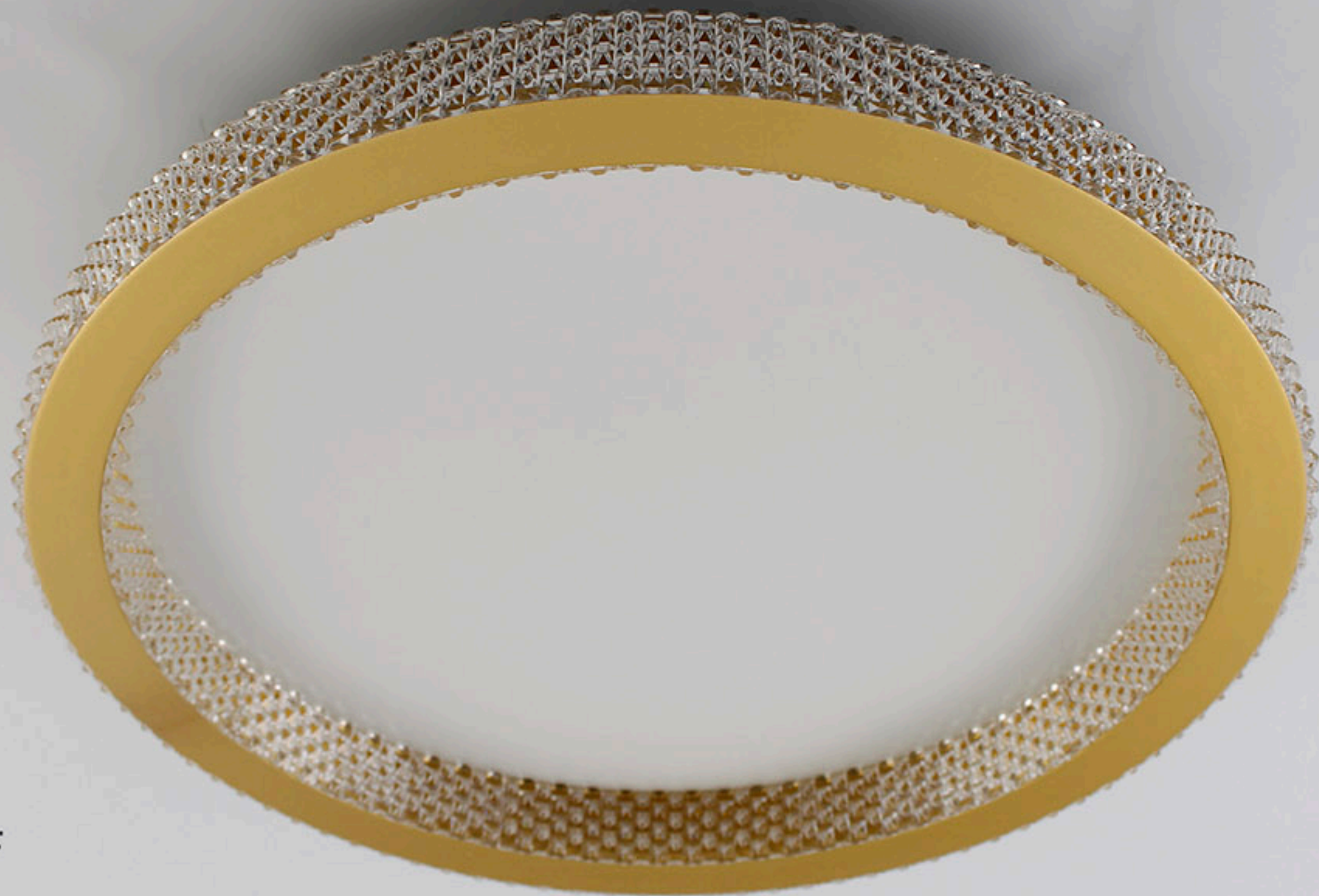

OFF



Управляемая светодиодная люстра

ORIENT ACRYLIC 80W R - GOLD



МОБИЛЬНОЕ ПРИЛОЖЕНИЕ ДЛЯ УПРАВЛЕНИЯ СВЕТИЛЬНИКА

LampSmart Pro - это специальное мобильное приложение для управления светильниками. Через данное приложение вы сможете регулировать яркость, цветовую температуру, цвет и RGB лампы. Приложение осуществляет управление устройством по блютузу, но пользователям не нужно привязать по поиску по блютузу, мы приняли новый способ для привязки, который более удобно и быстро, значительно улучшает пользовательский опыт.

УСТАНОВКА ПРИЛОЖЕНИЯ НА ТЕЛЕФОН

Вариант №1: Отсканируйте QR-код для скачивания приложения.

Вариант №2: В поиске **App Store** или **Google Play** наберите **LampSmart Pro**, появится на страница для скачивания приложения.

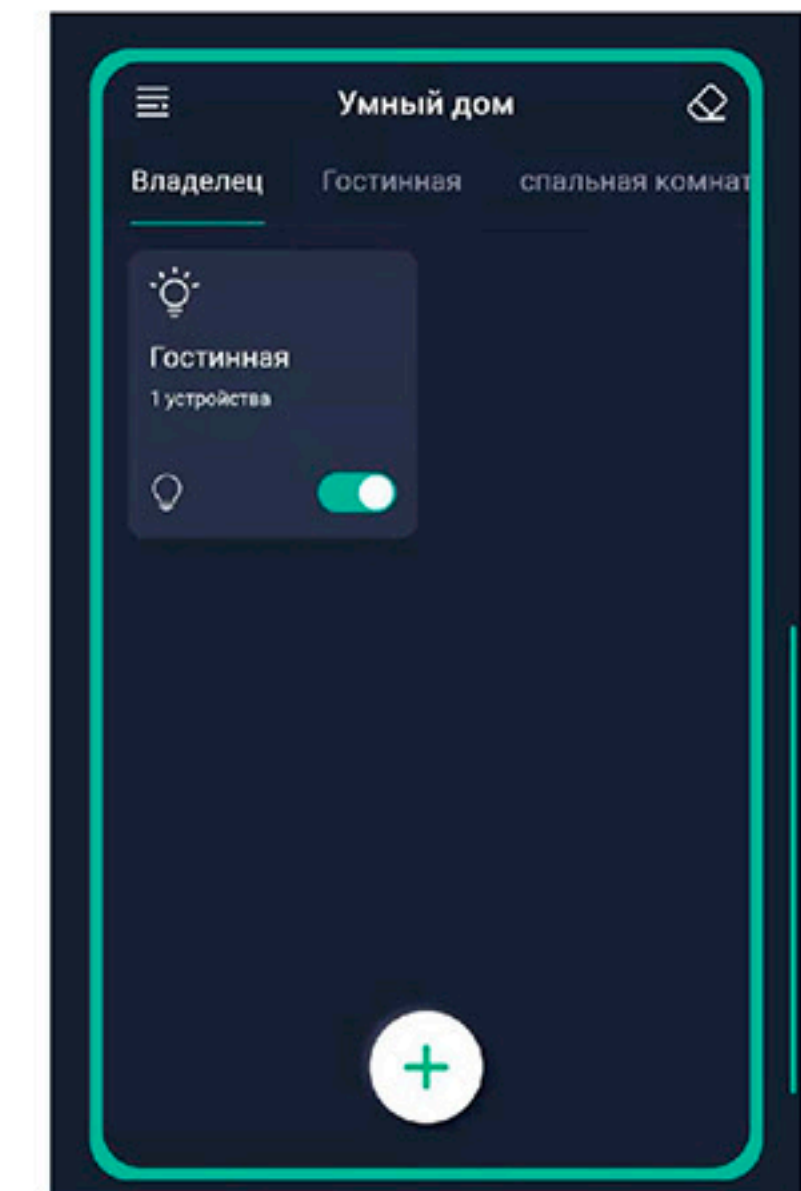
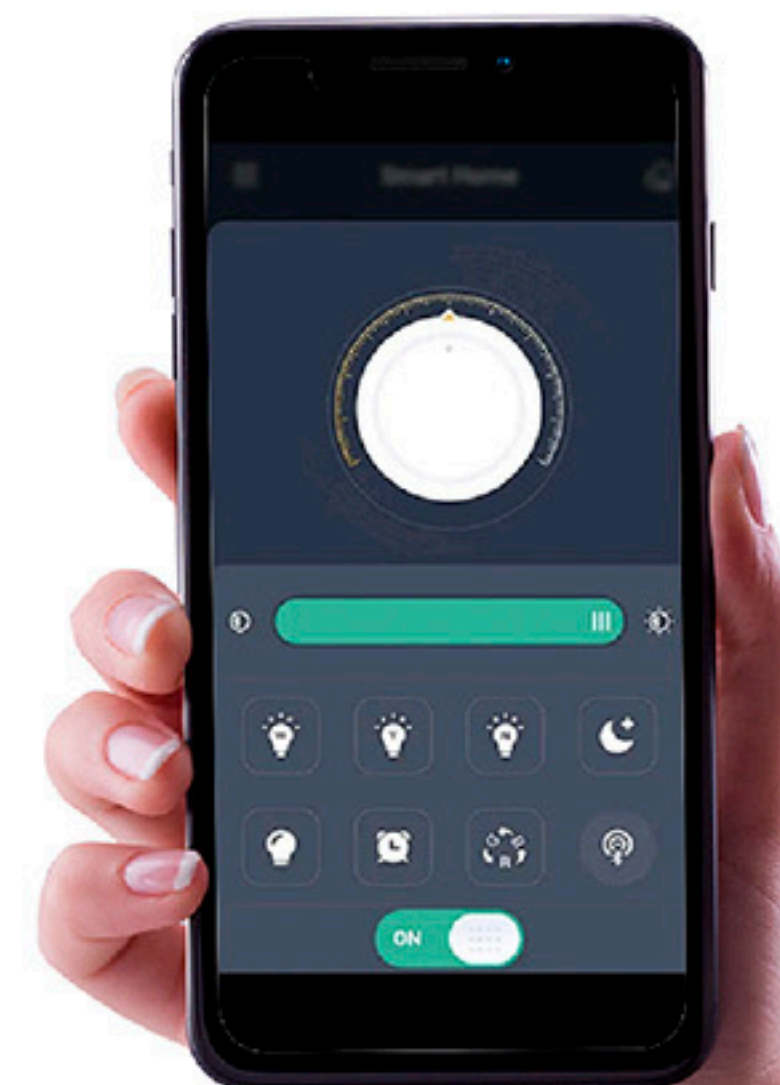

Управляемая светодиодная люстра

OVAL DOUBLE RGB 60W 5R



ПЕРЕЙТИ
К СОДЕРЖАНИЮ

Мощность источника света:

60W

ОСВЕЩЕНИЕ
ПОМЕЩЕНИЯ до 20 м²

Схема управления
с помощью выключателя

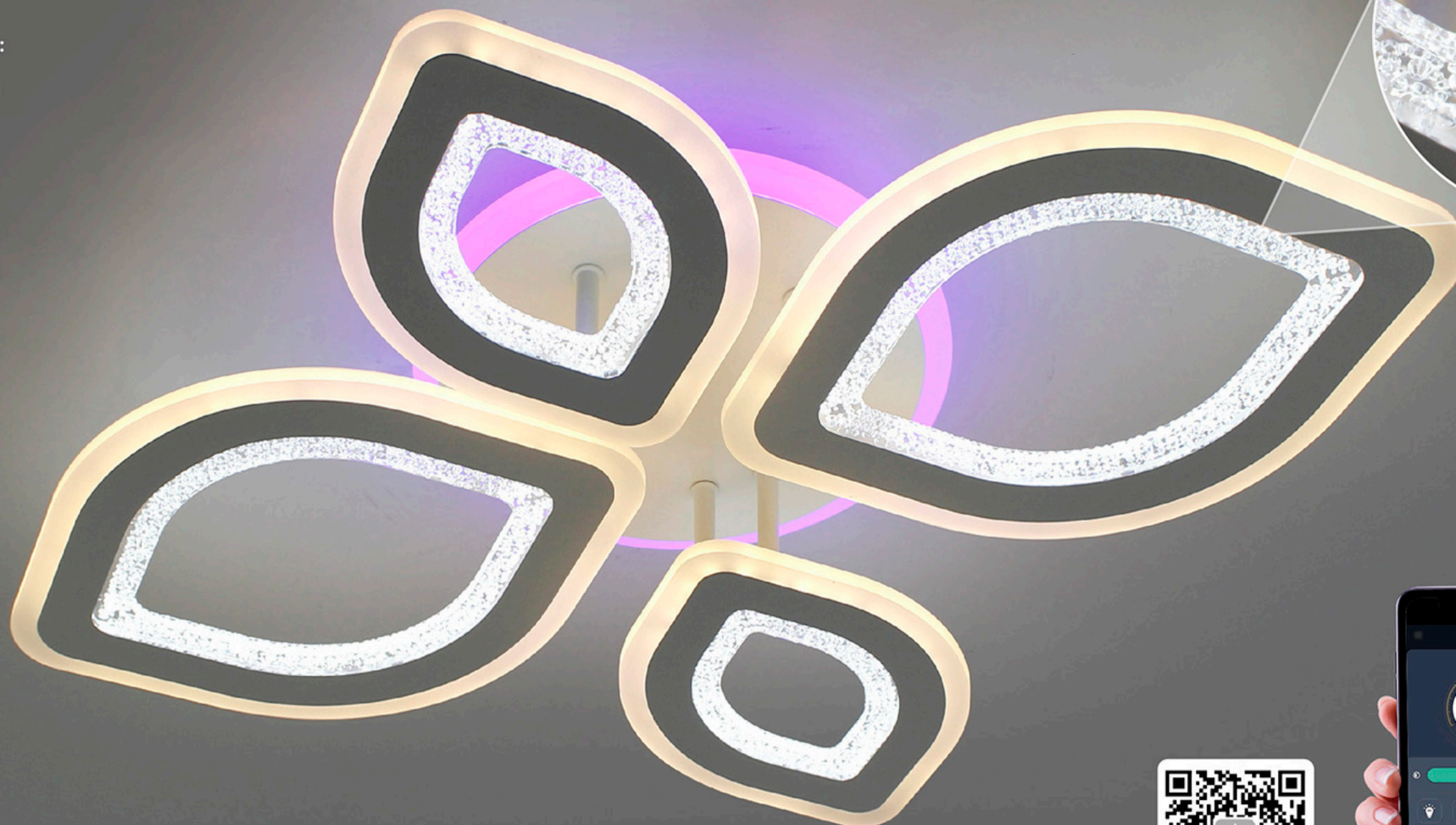

МАТЕРИАЛЫ:
МЕТАЛЛ / АКРИЛ

ЦВЕТ:
БЕЛЫЙ

Мобильное приложение
для управления светильника



Наименование

Мощность, Вт

Аналог, Вт

Теплый
белый, лм

Холодный
белый, лм

Универсальный
белый, лм

Цветная
Подсветка

Габаритные
размеры, мм

OVAL DOUBLE RGB 60W 5R

30/30/60 + 10

ЛН 100x6

3000

3000

6000

RGB

650 x 500 x h 110



Управляемая светодиодная люстра

OVAL DOUBLE RGB 60W 5R

 **ПЕРЕЙТИ
К СОДЕРЖАНИЮ**

ОСВЕЩЕНИЕ
ПОМЕЩЕНИЯ до 20 м²

Схема управления
с помощью пульта

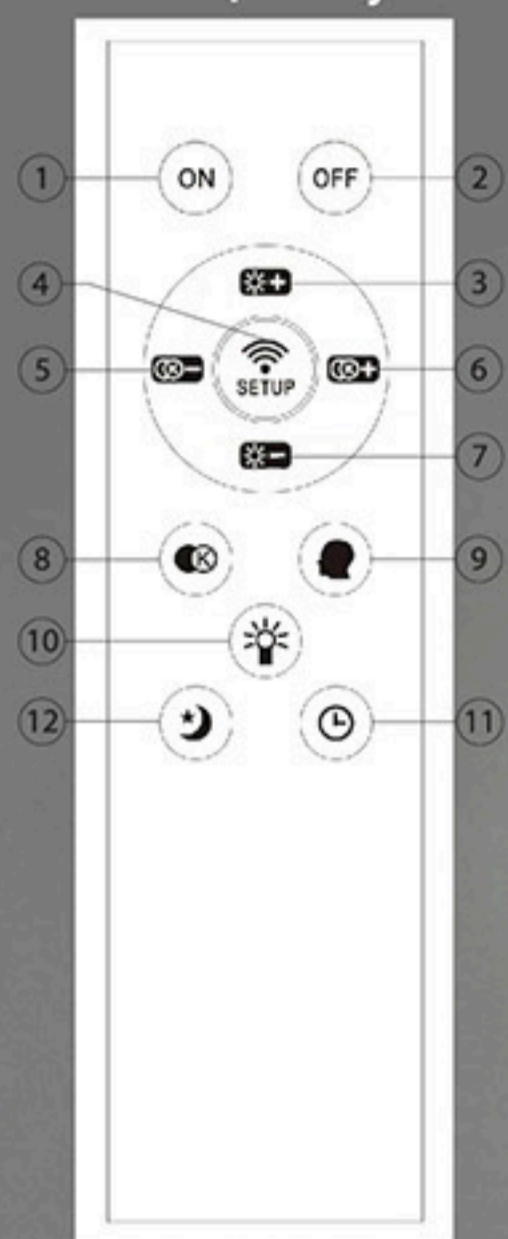

1. Кнопка включения;
2. Кнопка выключения;
3. Регулировка яркости (увеличение);
4. Кнопка синхронизации пульта со светильником;
5. Изменение цвета свечения к теплоте;
6. Изменение цвета свечения к холодному;
7. Регулировка яркости (уменьшение);
8. Быстрая смена режимов света;
9. Память;
10. ВКЛ/ВЫКЛ RGB подсветки;
11. Таймер выключения через 5 минут;
12. Ночник.

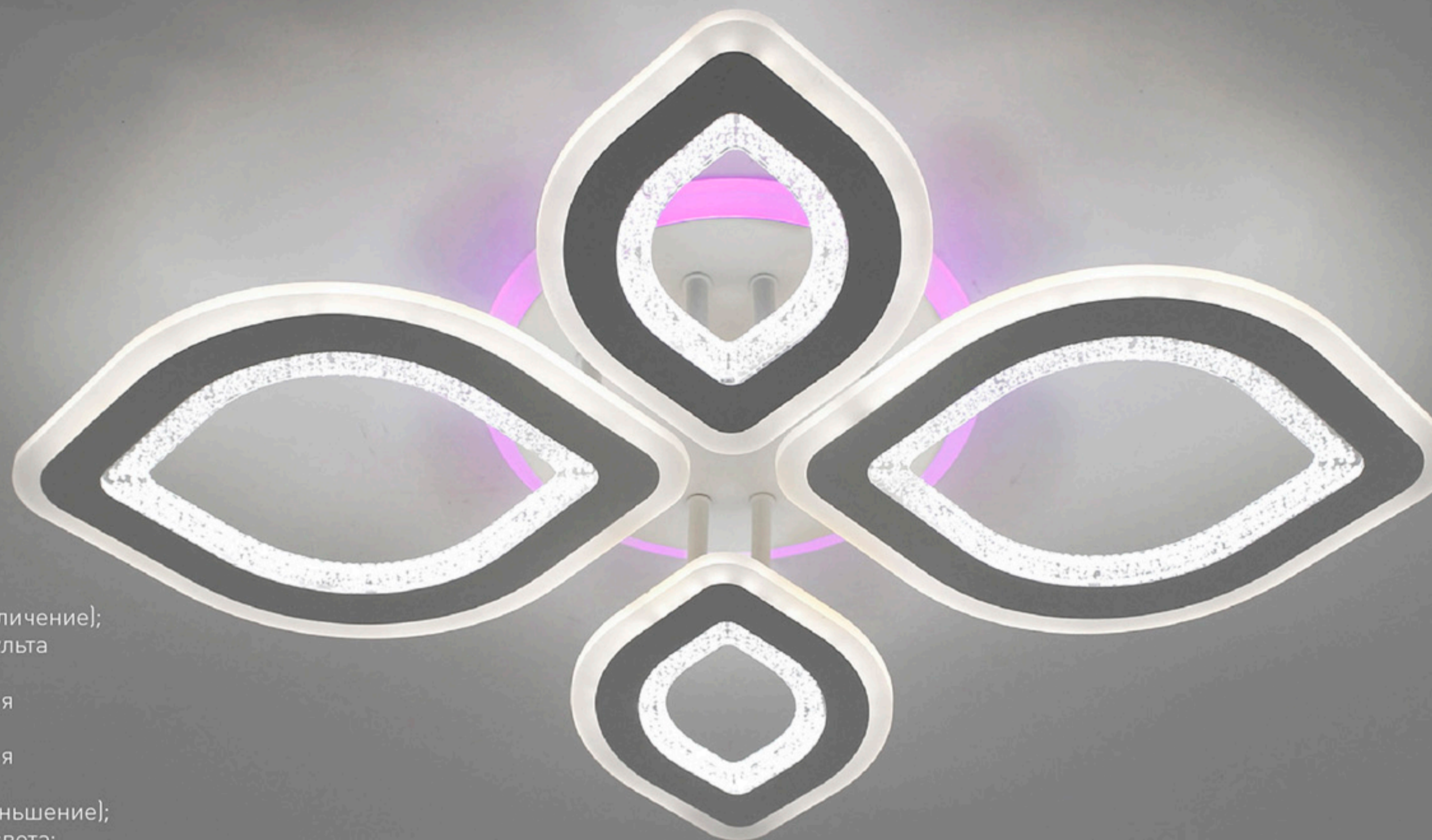

Универсальный белый свет + RGB



Холодный + теплый свет



Теплый + холодный свет



Ночник

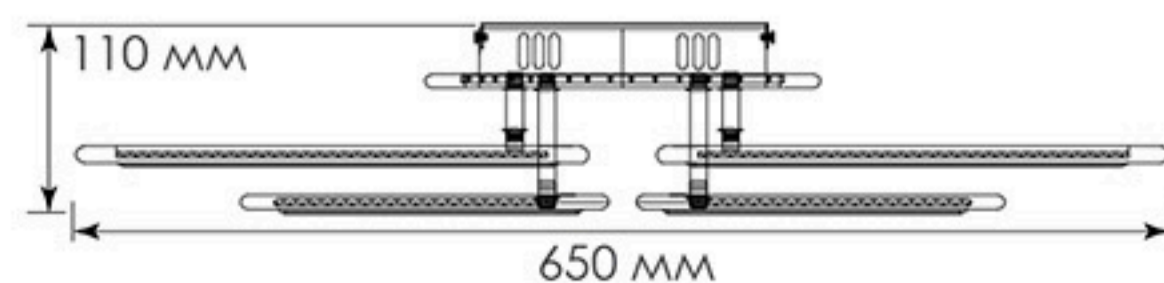
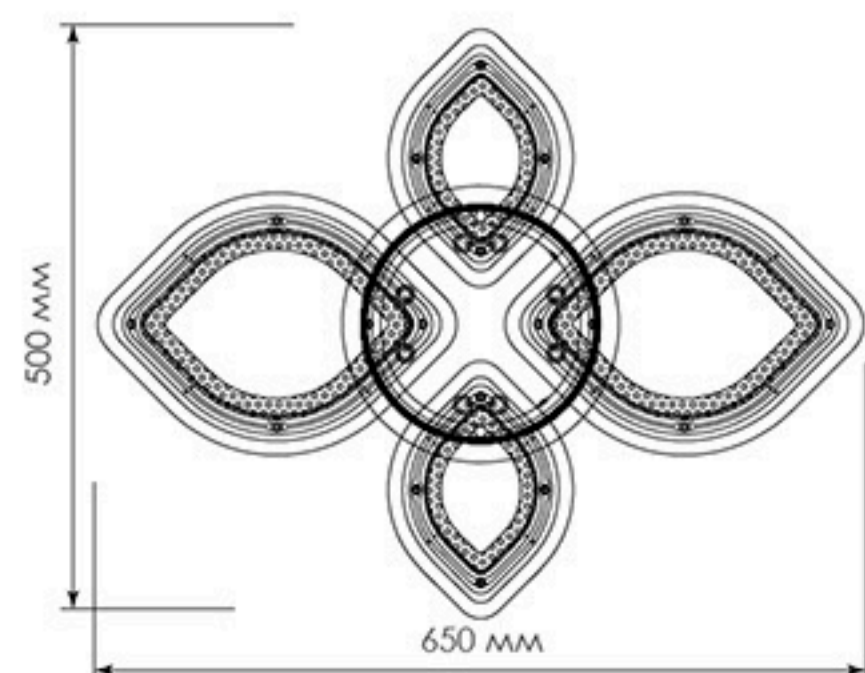

РЕЖИМЫ С ВЫКЛЮЧАТЕЛЯ :

1. Холодный свет
2. Теплый свет
3. Нейтральный свет
4. Ночник

Управляемая светодиодная люстра

OVAL DOUBLE
RGB 60W 5R

 ПЕРЕЙТИ
К СОДЕРЖАНИЮ



ON

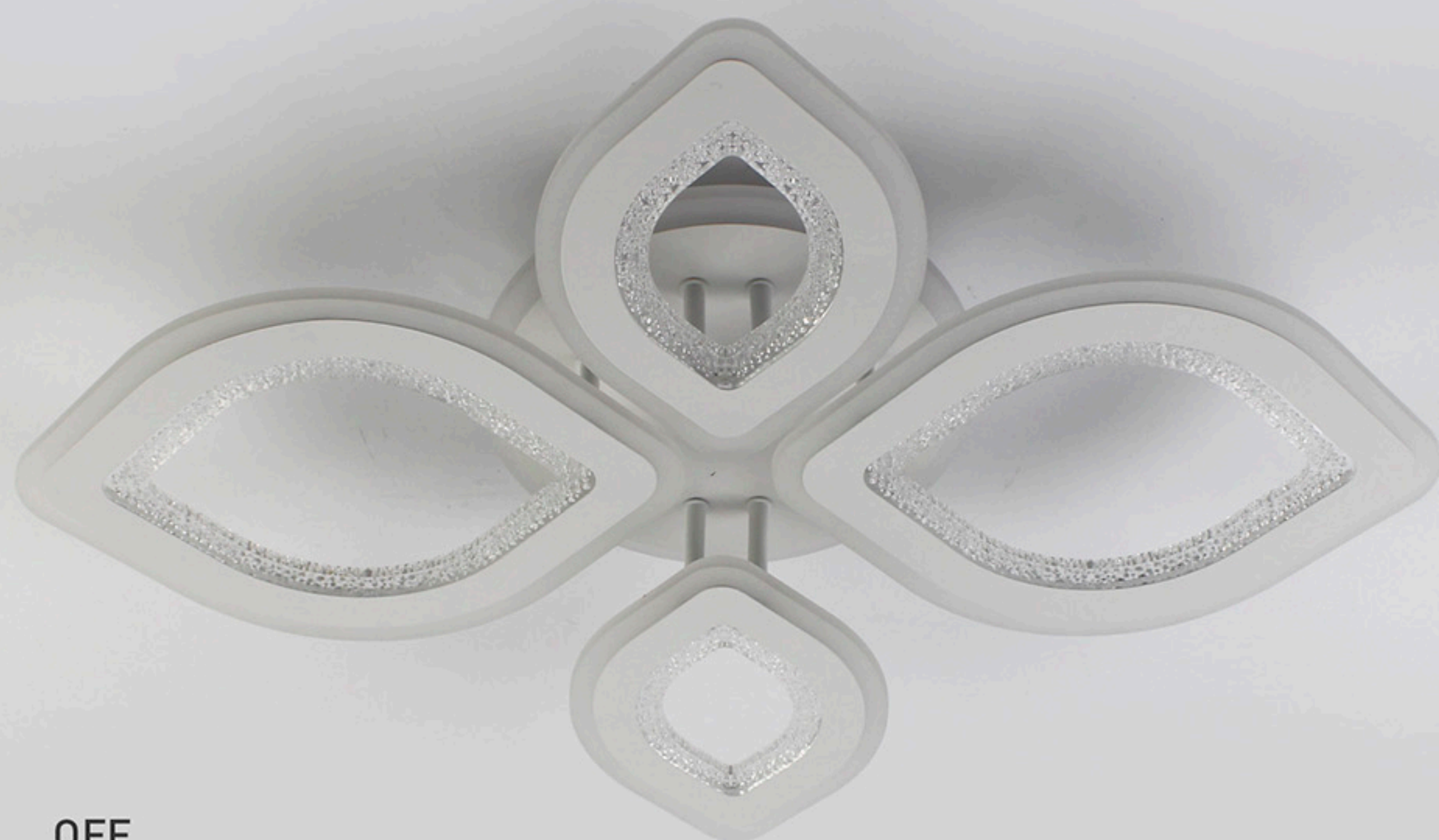

OFF

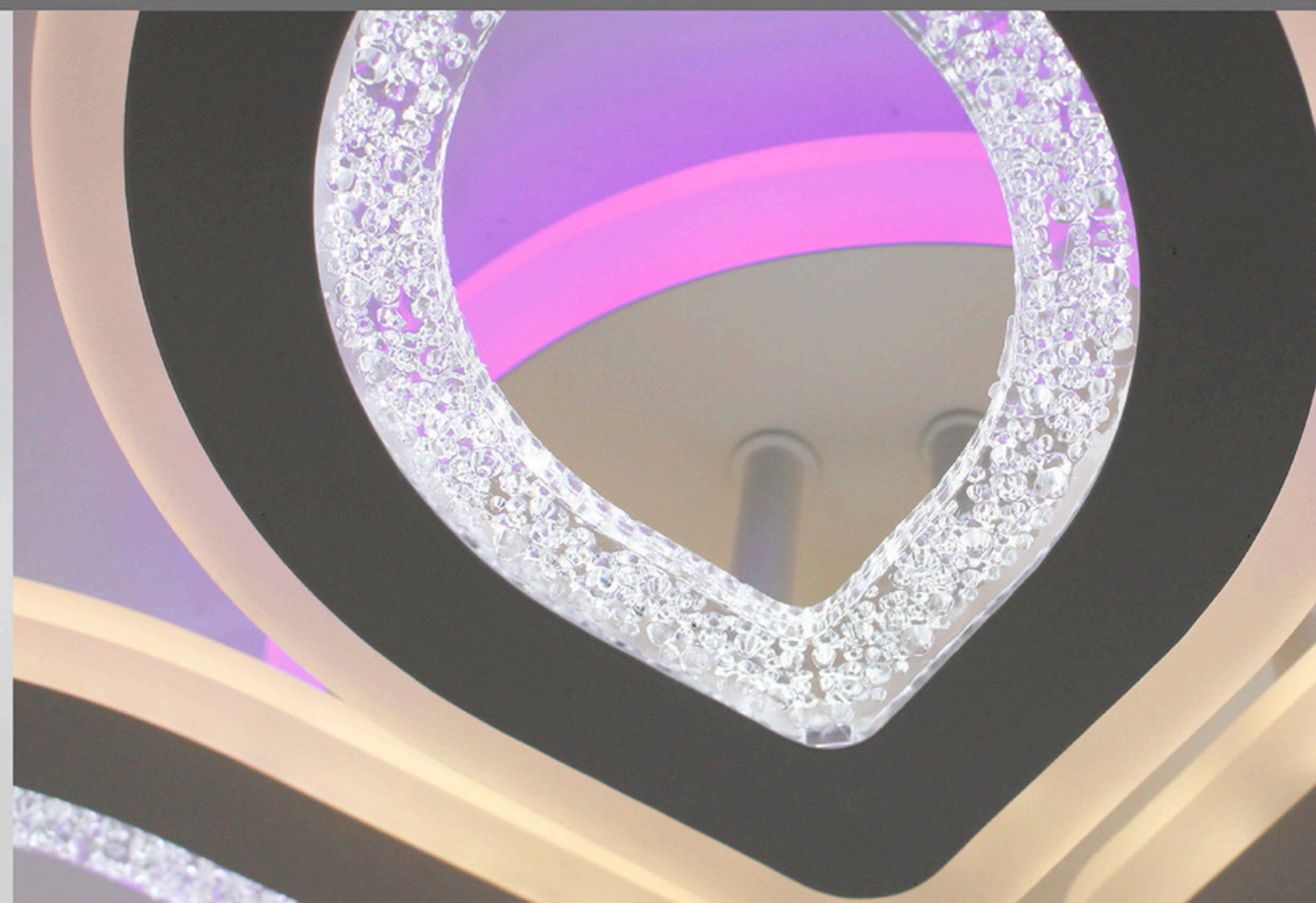

Управляемая светодиодная люстра

OVAL DOUBLE RGB 60W 5R

 ПЕРЕЙТИ
К СОДЕРЖАНИЮ



МОБИЛЬНОЕ ПРИЛОЖЕНИЕ ДЛЯ УПРАВЛЕНИЯ СВЕТИЛЬНИКА

LampSmart Pro - это специальное мобильное приложение для управления светильниками. Через данное приложение вы сможете регулировать яркость, цветовую температуру, цвет и RGB лампы. Приложение осуществляется управление устройством по блютузу, но пользователям не нужно привязать по поиску по блютузу, мы приняли новый способ для привязки, который более удобно и быстро, значительно улучшает пользовательский опыт.

УСТАНОВКА ПРИЛОЖЕНИЯ НА ТЕЛЕФОН

Вариант №1: Отсканируйте QR-код для скачивания приложения.

Вариант №2: В поиске **App Store** или **Google Play** наберите **LampSmart Pro**, появится на страница для скачивания приложения.

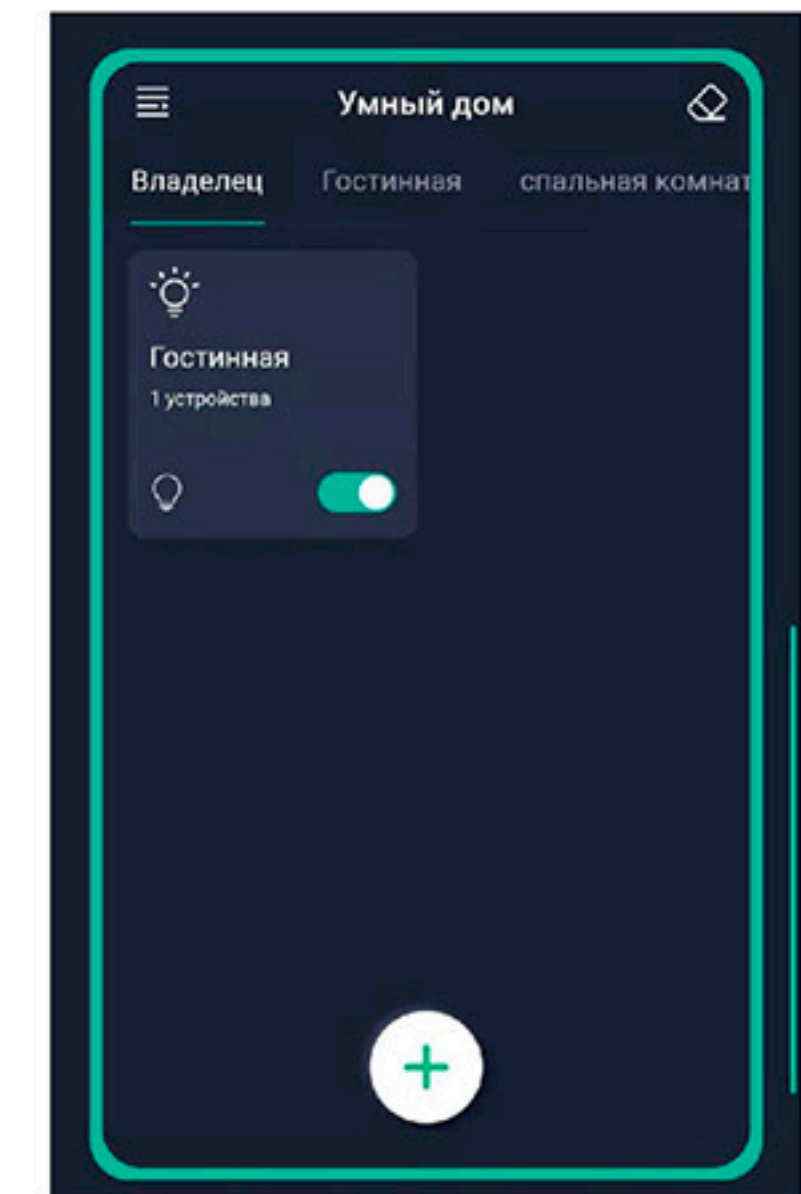
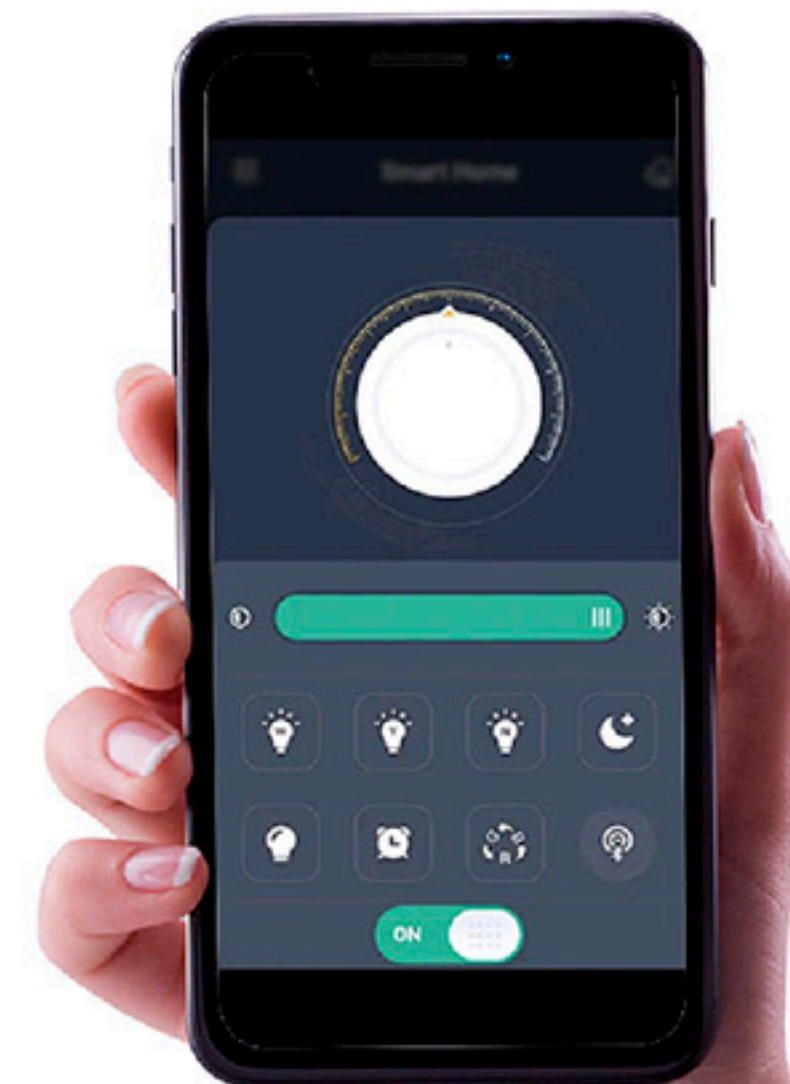

Управляемая светодиодная люстра

OVAL DOUBLE RGB 70W 5S



ПЕРЕЙТИ
К СОДЕРЖАНИЮ

Мощность источника света:

70W

ОСВЕЩЕНИЕ
ПОМЕЩЕНИЯ до 20 м²

Схема управления
с помощью выключателя

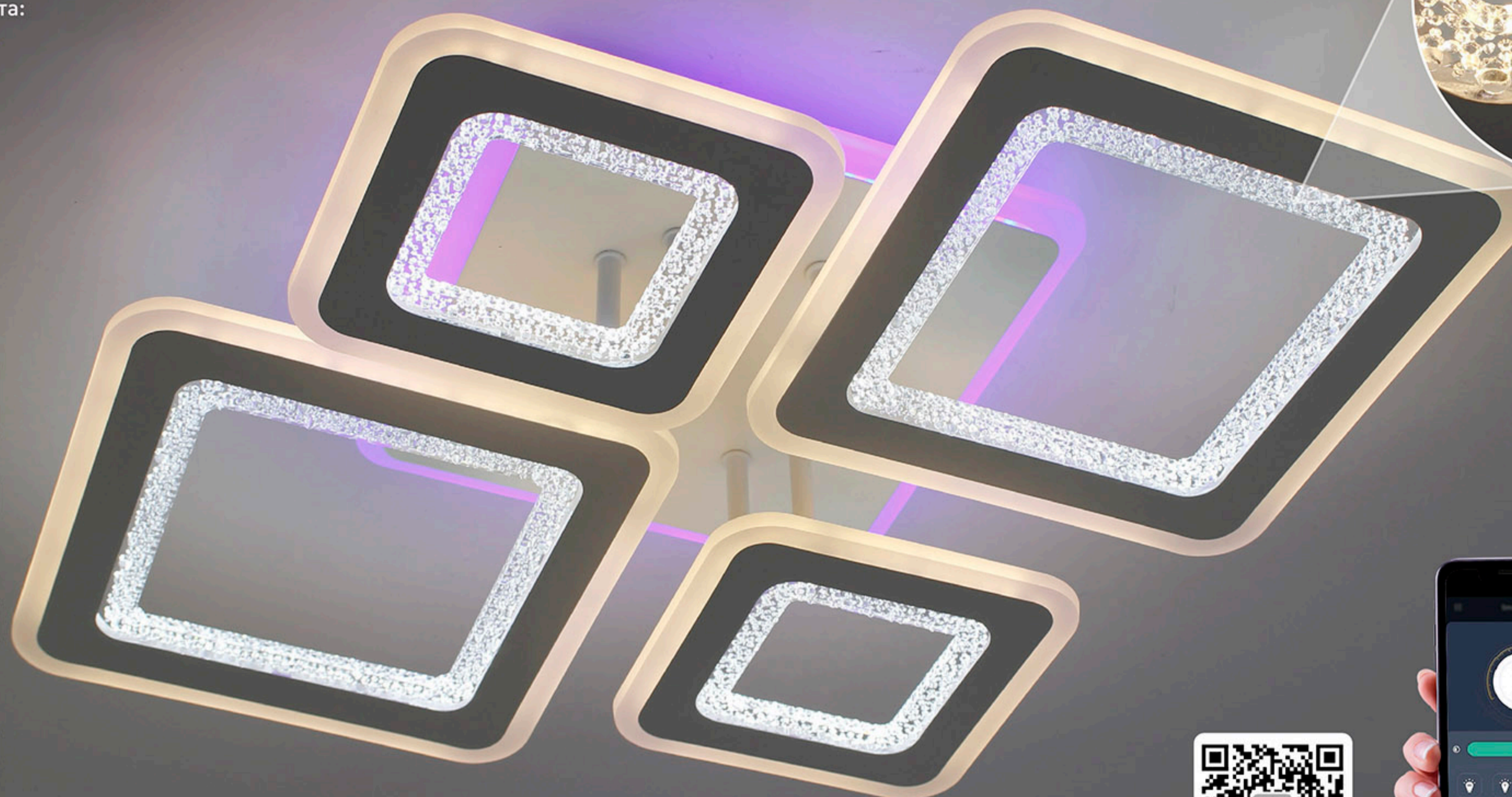

МАТЕРИАЛЫ:
МЕТАЛЛ / АКРИЛ

ЦВЕТ:
БЕЛЫЙ

Мобильное приложение
для управления светильника



Наименование

Мощность, Вт

Аналог, Вт

Теплый
белый, лм

Холодный
белый, лм

Универсальный
белый, лм

Цветная
Подсветка

Габаритные
размеры, мм

OVAL DOUBLE RGB 70W 5S

35/35/70 + 10

ЛН 100x7

3500

3500

7000

RGB

660 x 500 x h 110

180°	IP20	K _a < 1
c° min-max -15...+50	50 000 часов	V 180-265
R _a > 80	ЕАС	гарантия 365

ПРОИЗВОДИТЕЛЬ ИМЕЕТ ПРАВО, НЕ УВЕДОМЛЯЯ, ВНОСИТЬ ИЗМЕНЕНИЯ В КОНСТРУКЦИЮ, ФУНКЦИИ, И РАЗМЕРЫ ПРОДУКТА, ЕСЛИ ЭТО НЕ ВЛИЯЕТ НА ЕГО ОСНОВНЫЕ ХАРАКТЕРИСТИКИ! ЦЕНА МОЖЕТ МЕНЯТЬСЯ - УТОЧНЯЙТЕ У МЕНЕДЖЕРОВ.



Управляемая светодиодная люстра

OVAL DOUBLE RGB 70W 5S

 **ПЕРЕЙТИ
К СОДЕРЖАНИЮ**

ОСВЕЩЕНИЕ
ПОМЕЩЕНИЯ до 20 м²

Схема управления
с помощью пульта

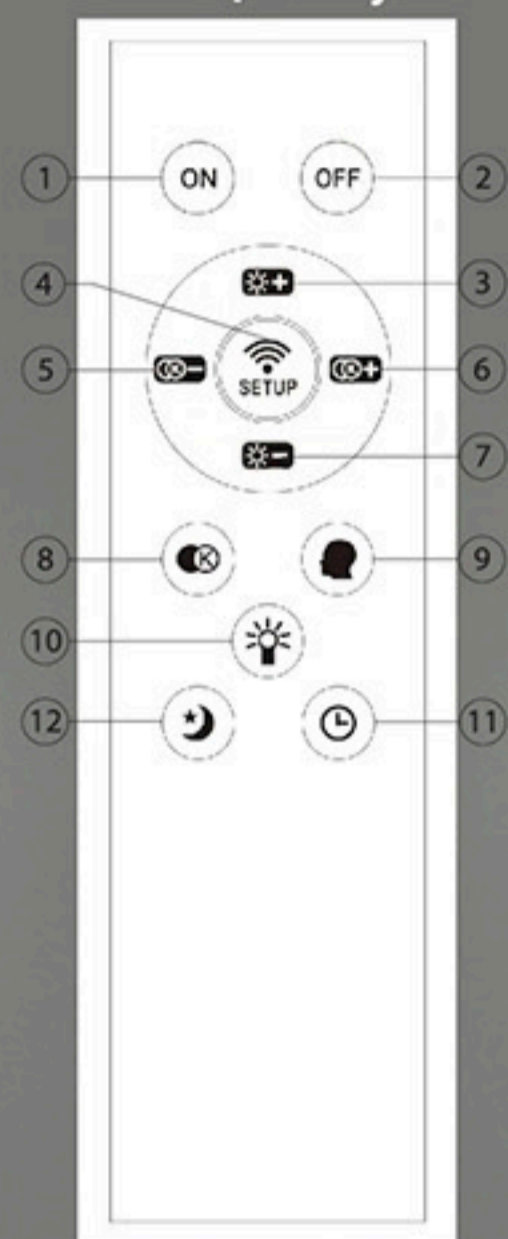

1. Кнопка включения;
2. Кнопка выключения;
3. Регулировка яркости (увеличение);
4. Кнопка синхронизации пульта со светильником;
5. Изменение цвета свечения к теплomu;
6. Изменение цвета свечения к холодному;
7. Регулировка яркости (уменьшение);
8. Быстрая смена режимов света;
9. Память;
10. ВКЛ/ВЫКЛ RGB подсветки;
11. Таймер выключения через 5 минут;
12. Ночник.

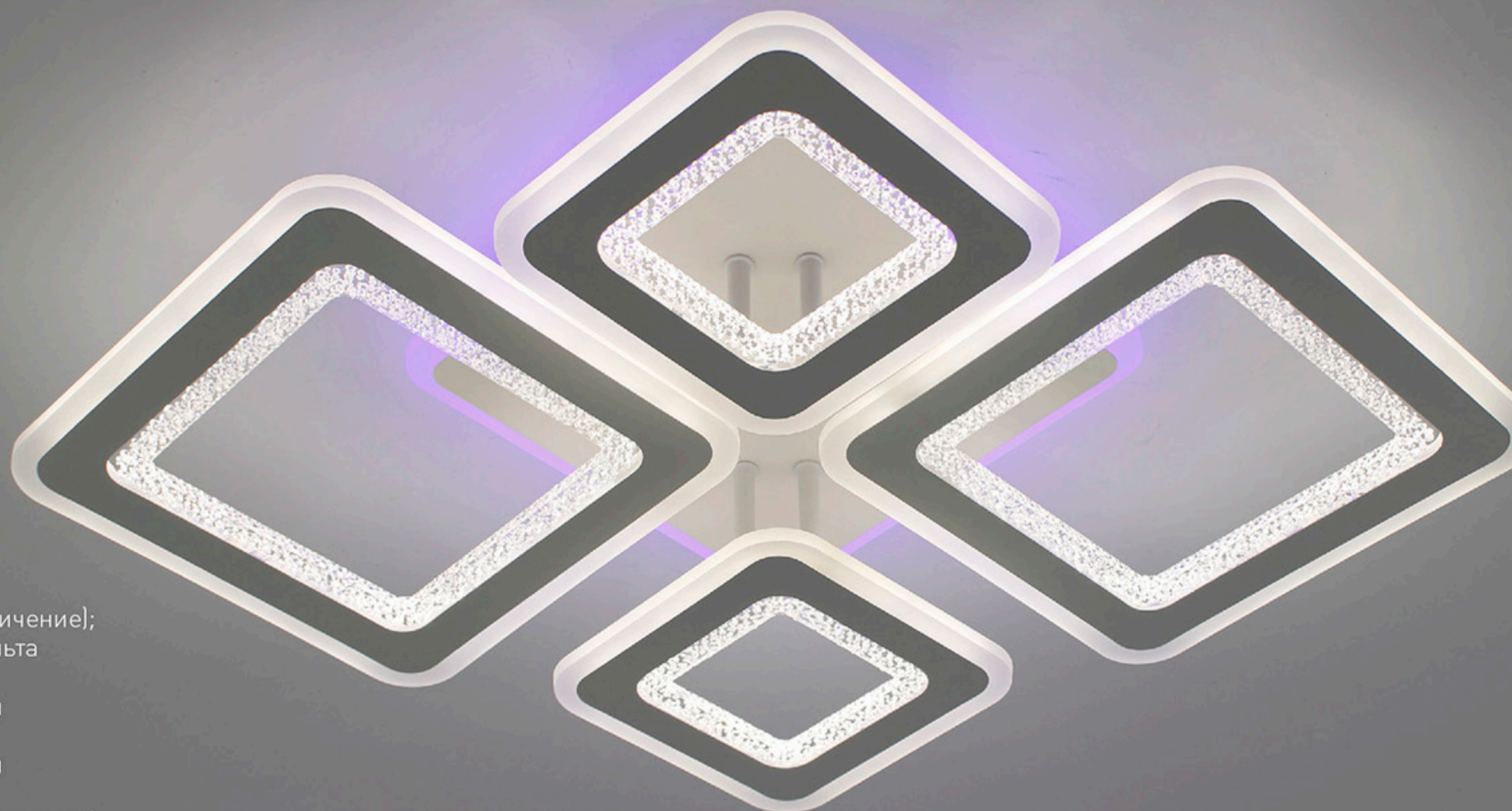

Универсальный белый свет + RGB



Холодный + теплый свет



Теплый + холодный свет

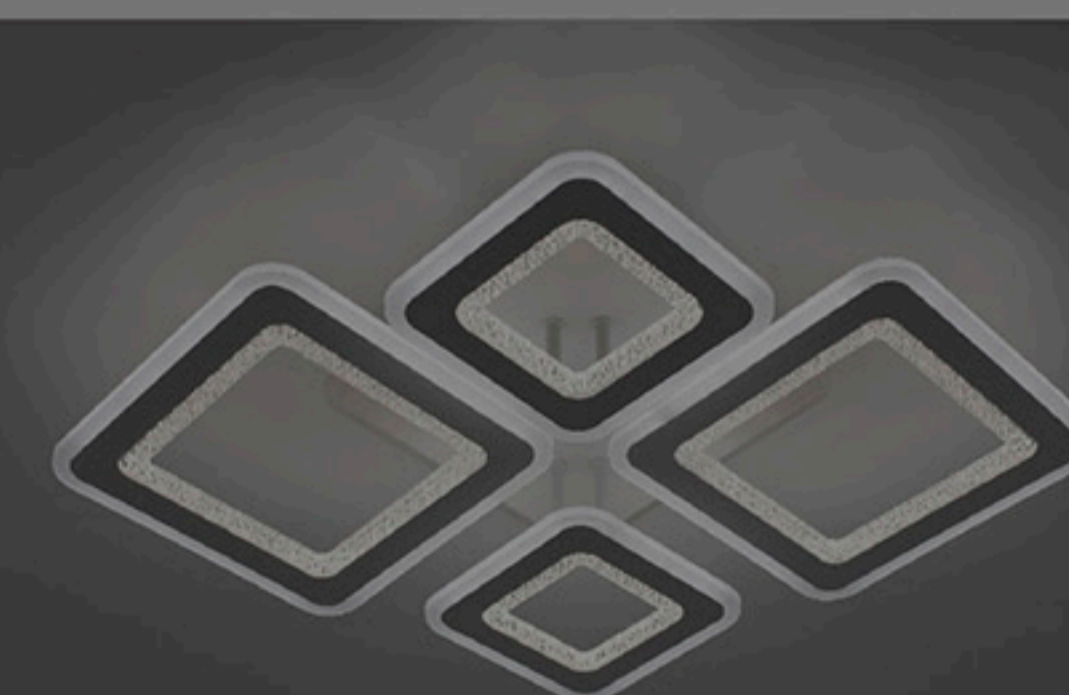

Ночник

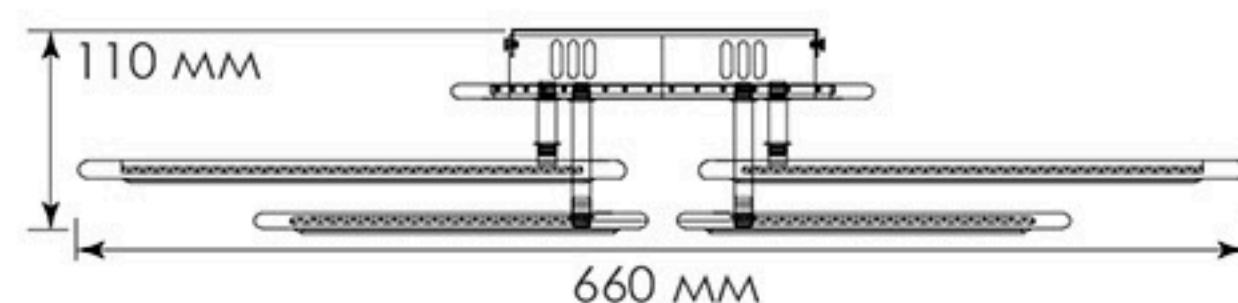
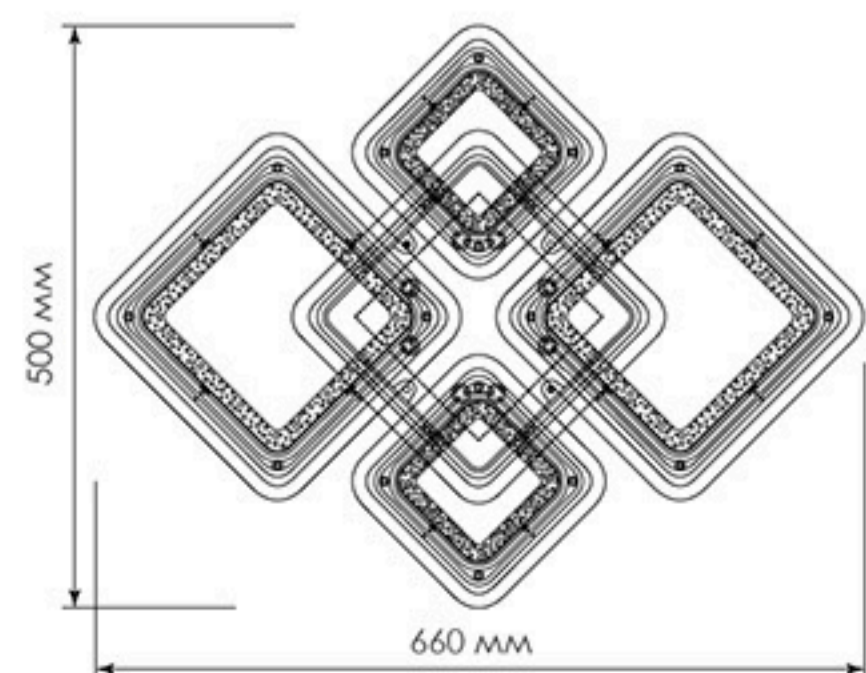

РЕЖИМЫ С ВЫКЛЮЧАТЕЛЯ :

1. Холодный свет
2. Теплый свет
3. Нейтральный свет
4. Ночник

Управляемая светодиодная люстра

OVAL DOUBLE
RGB 70W 5S

 ПЕРЕЙТИ
К СОДЕРЖАНИЮ



ON



OFF



Управляемая светодиодная люстра

OVAL DOUBLE RGB 70W 5S

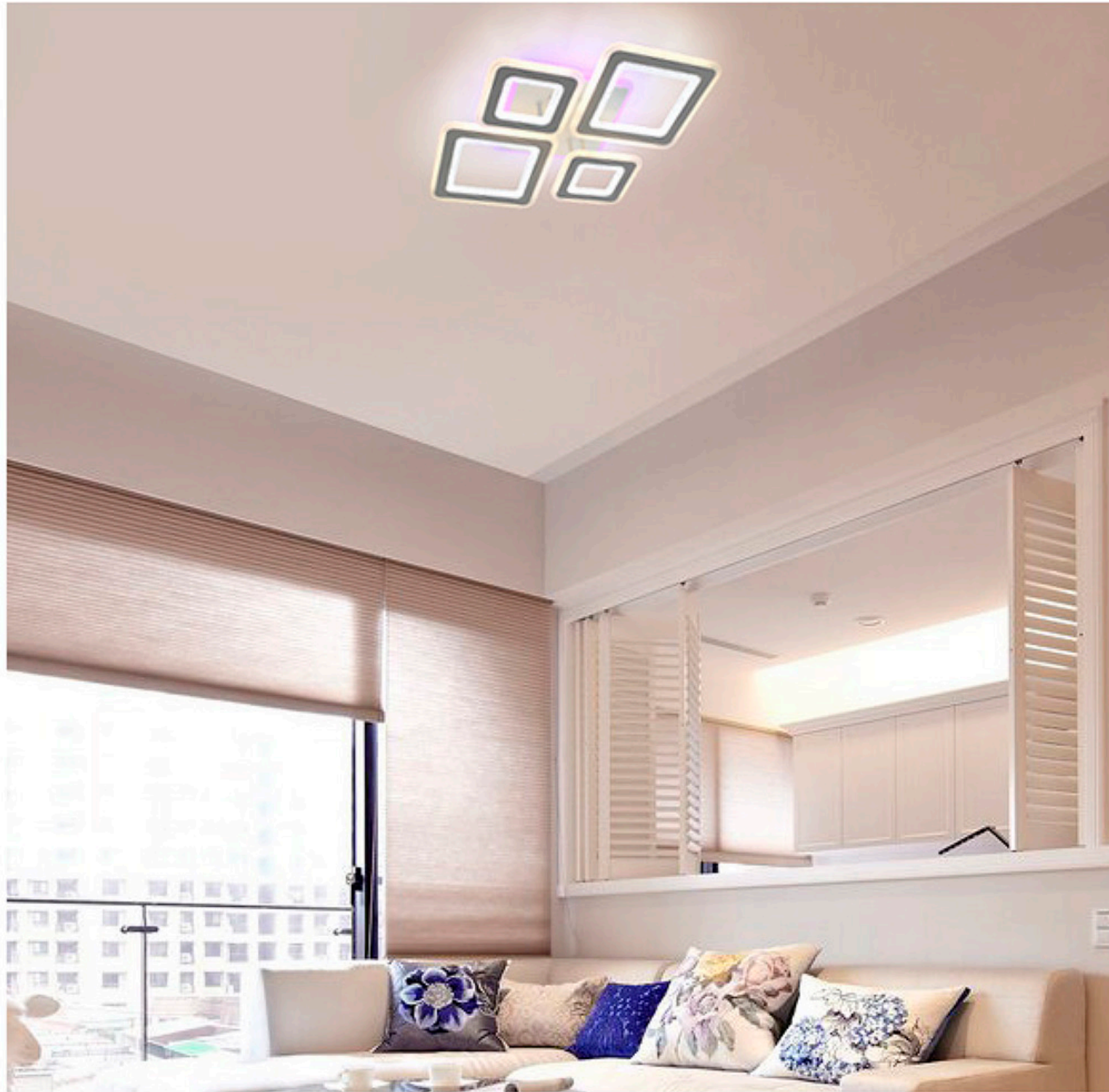

МОБИЛЬНОЕ ПРИЛОЖЕНИЕ ДЛЯ УПРАВЛЕНИЯ СВЕТИЛЬНИКА

LampSmart Pro - это специальное мобильное приложение для управления светильниками. Через данное приложение вы сможете регулировать яркость, цветовую температуру, цвет и RGB лампы. Приложение осуществляется управление устройством по блютузу, но пользователям не нужно привязать по поиску по блютузу, мы приняли новый способ для привязки, который более удобно и быстро, значительно улучшает пользовательский опыт.

УСТАНОВКА ПРИЛОЖЕНИЯ НА ТЕЛЕФОН

Вариант №1: Отсканируйте QR-код для скачивания приложения.

Вариант №2: В поиске **App Store** или **Google Play** наберите **LampSmart Pro**, появится на страница для скачивания приложения.

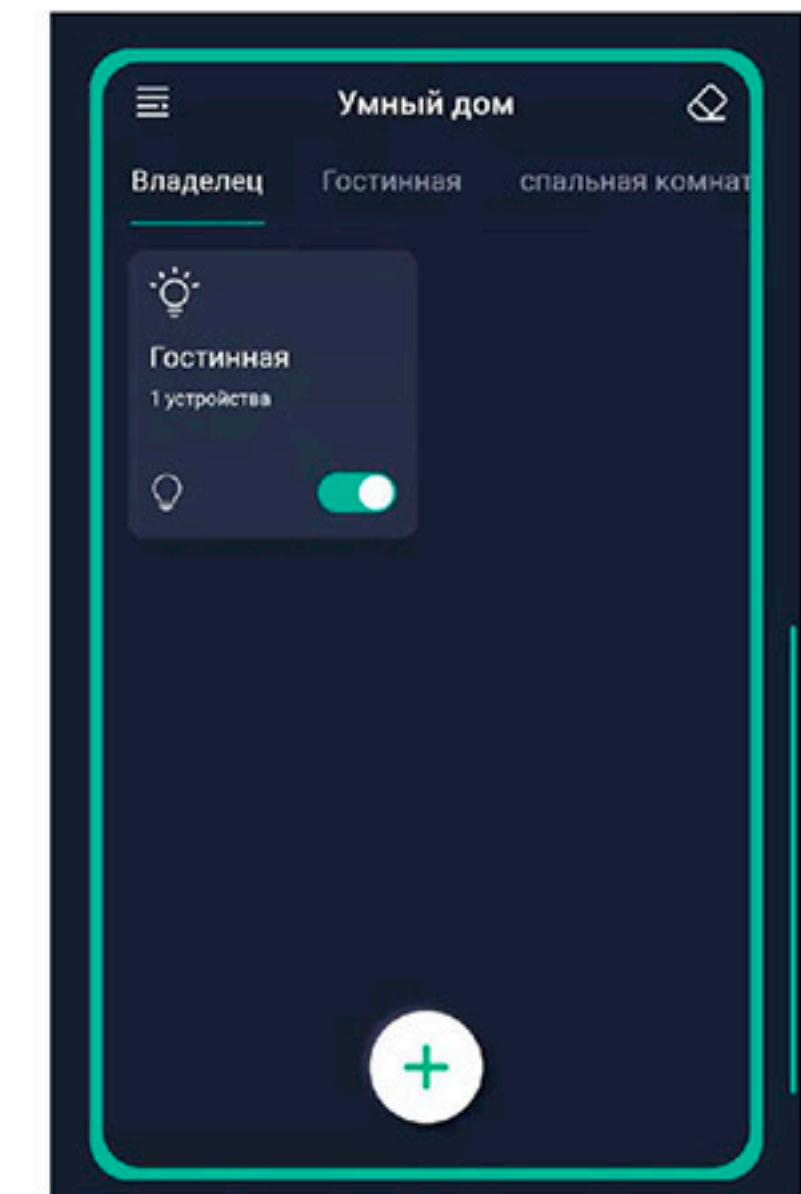
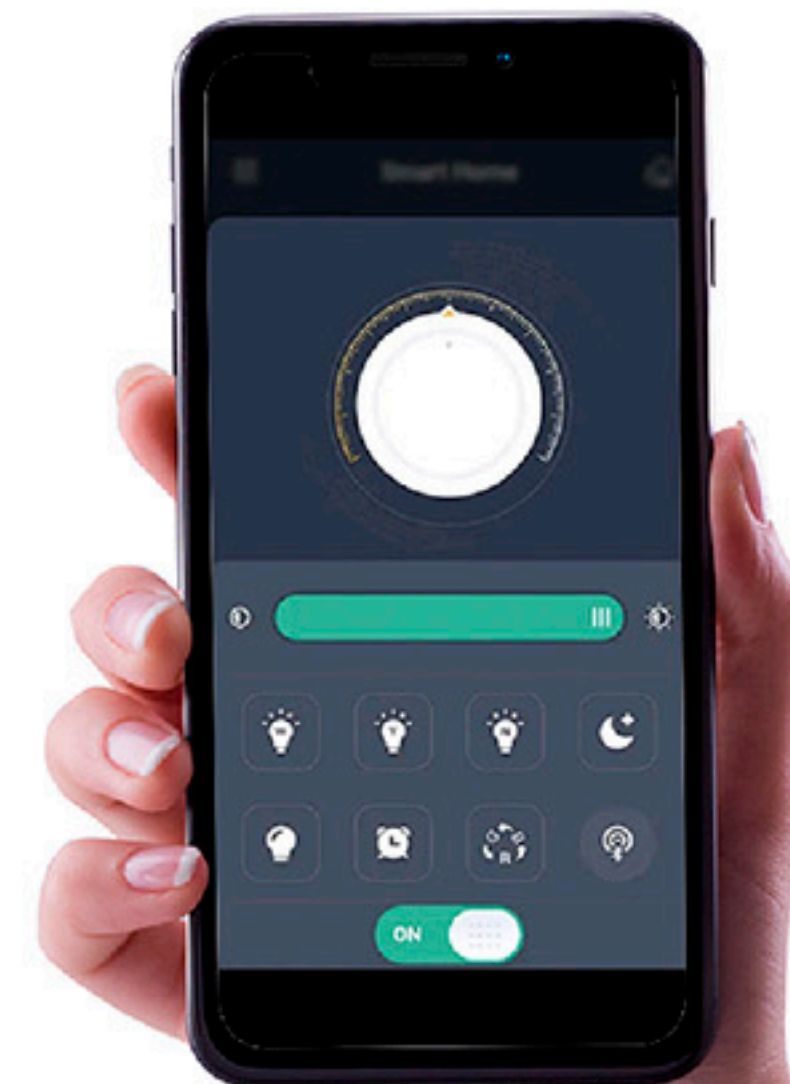

Управляемая светодиодная люстра

SONNE 100W 4S

 ПЕРЕЙТИ
К СОДЕРЖАНИЮ

Мощность источника света:

100W

ОСВЕЩЕНИЕ
ПОМЕЩЕНИЯ до 25 м²



Схема управления
с помощью выключателя



МАТЕРИАЛЫ:
МЕТАЛЛ / АКРИЛ

ЦВЕТ:
БЕЛЫЙ

Мобильное приложение
для управления светильника



Наименование

Мощность, Вт

Аналог, Вт

Теплый
белый, лм

Холодный
белый, лм

Универсальный
белый, лм

Цветная
Подсветка

Габаритные
размеры, мм

SONNE 100W 4S

50/50/100

ЛН 100x10

4615

4615

9230

-

556 x h 80



Управляемая светодиодная люстра

SONNE 100W 4S



ПЕРЕЙТИ
К СОДЕРЖАНИЮ

ОСВЕЩЕНИЕ
ПОМЕЩЕНИЯ до 25 м²

Схема управления
с помощью пульта

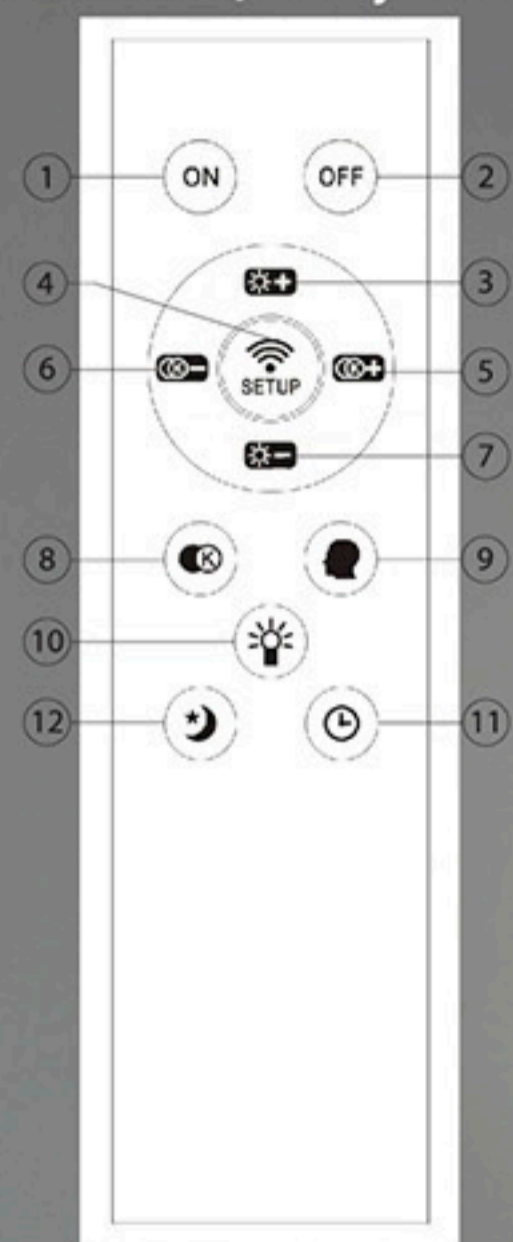

1. Кнопка включения;
2. Кнопка выключения;
3. Регулировка яркости (увеличение);
4. Кнопка синхронизации пульта со светильником;
5. Изменение цвета свечения к теплему;
6. Изменение цвета свечения к холодному;
7. Регулировка яркости (уменьшение);
8. Быстрая смена режимов света;
9. Память;
10. ВКЛ/ВЫКЛ RGB подсветки;
11. Таймер выключения через 5 минут;
12. Ночник.



Холодный белый свет



Универсальный белый свет



Теплый белый свет

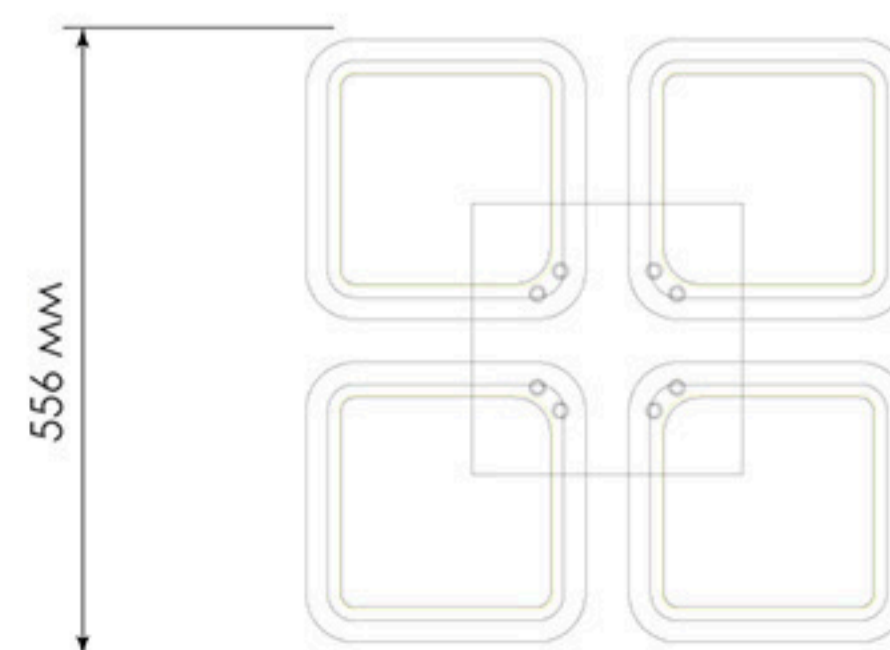
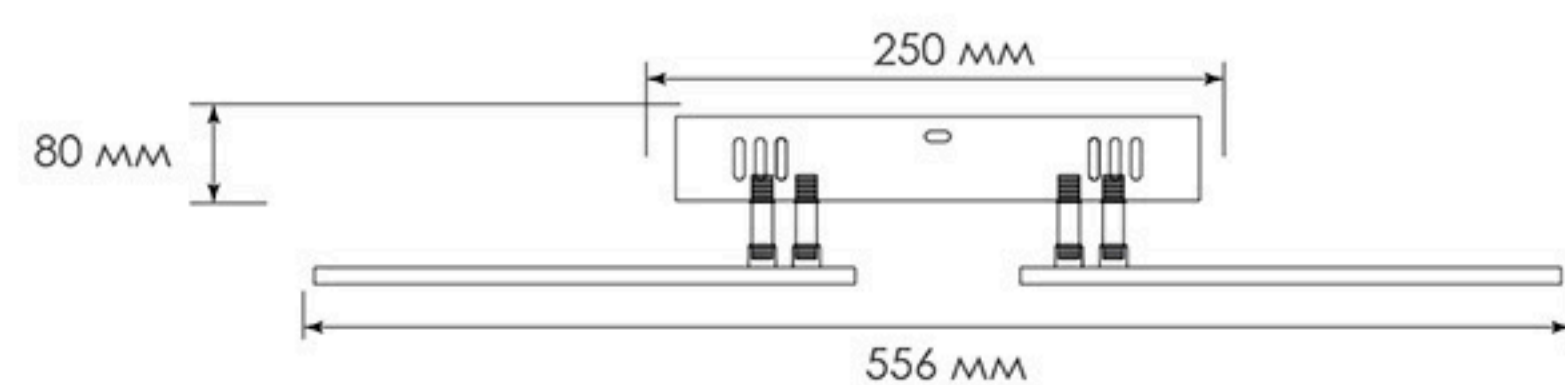

РЕЖИМЫ С ВЫКЛЮЧАТЕЛЯ :

1. Холодный свет
2. Теплый свет
3. Нейтральный свет
4. Ночник

Управляемая светодиодная люстра

SONNE 100W 4S

 ПЕРЕЙТИ
К СОДЕРЖАНИЮ



ON



OFF



Управляемая светодиодная люстра

SONNE 100W 4S

 ПЕРЕЙТИ
К СОДЕРЖАНИЮ



МОБИЛЬНОЕ ПРИЛОЖЕНИЕ ДЛЯ УПРАВЛЕНИЯ СВЕТИЛЬНИКА

LampSmart Pro - это специальное мобильное приложение для управления светильниками. Через данное приложение вы сможете регулировать яркость, цветовую температуру, цвет и RGB лампы. Приложение осуществляется управление устройством по блютузу, но пользователям не нужно привязать по поиску по блютузу, мы приняли новый способ для привязки, который более удобно и быстро, значительно улучшает пользовательский опыт.

УСТАНОВКА ПРИЛОЖЕНИЯ НА ТЕЛЕФОН

Вариант №1: Отсканируйте QR-код для скачивания приложения.

Вариант №2: В поиске **App Store** или **Google Play** наберите **LampSmart Pro**, появится на страница для скачивания приложения.

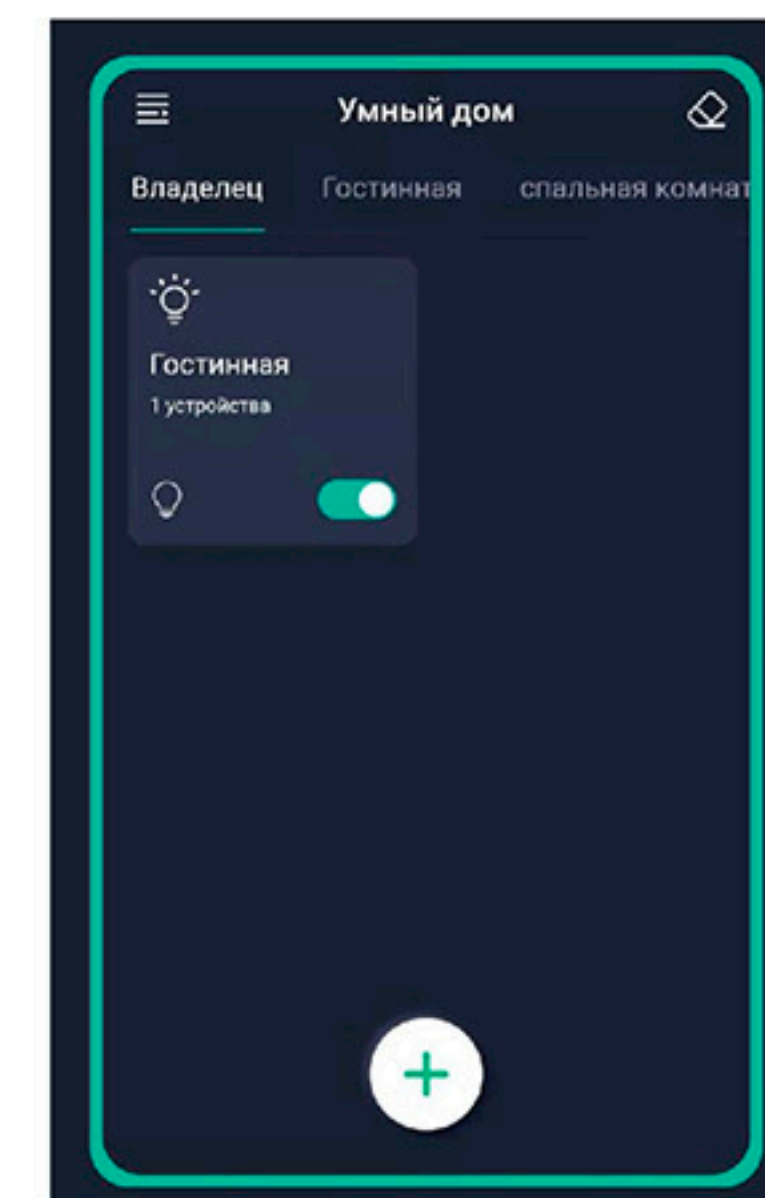
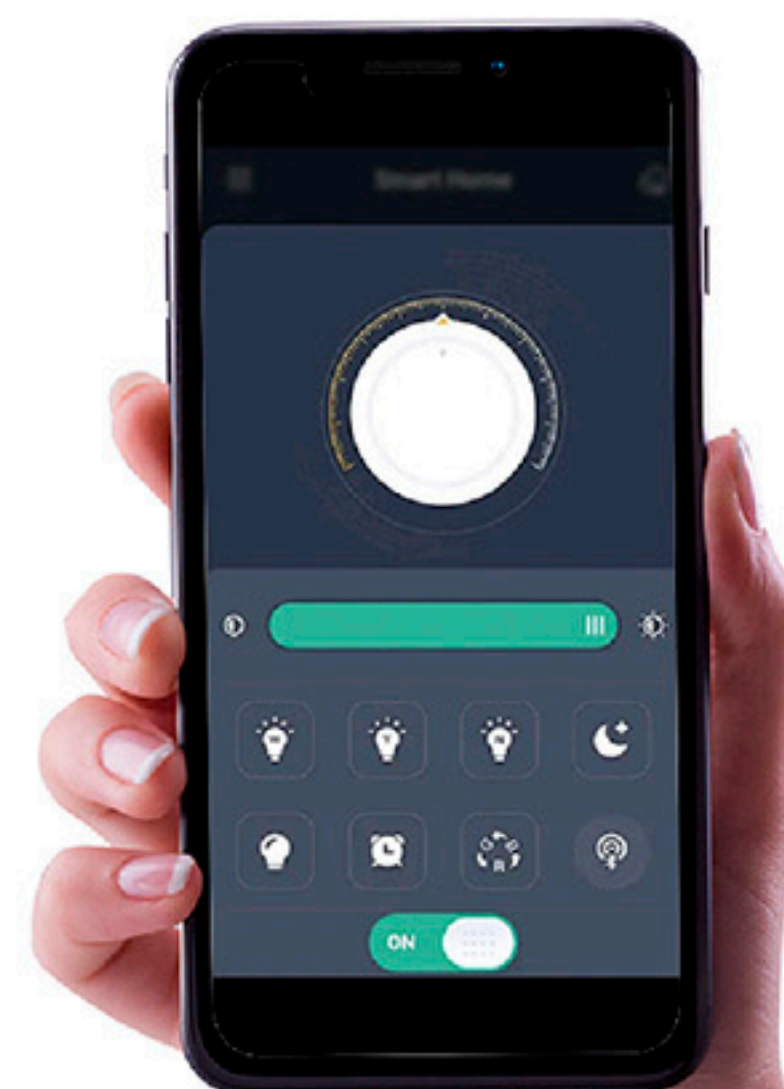

Управляемая светодиодная люстра

TETRA ICE RGB 50W+20W 4S

Мощность источника света:

50W + 20W

ОСВЕЩЕНИЕ
ПОМЕЩЕНИЯ до 20 м²

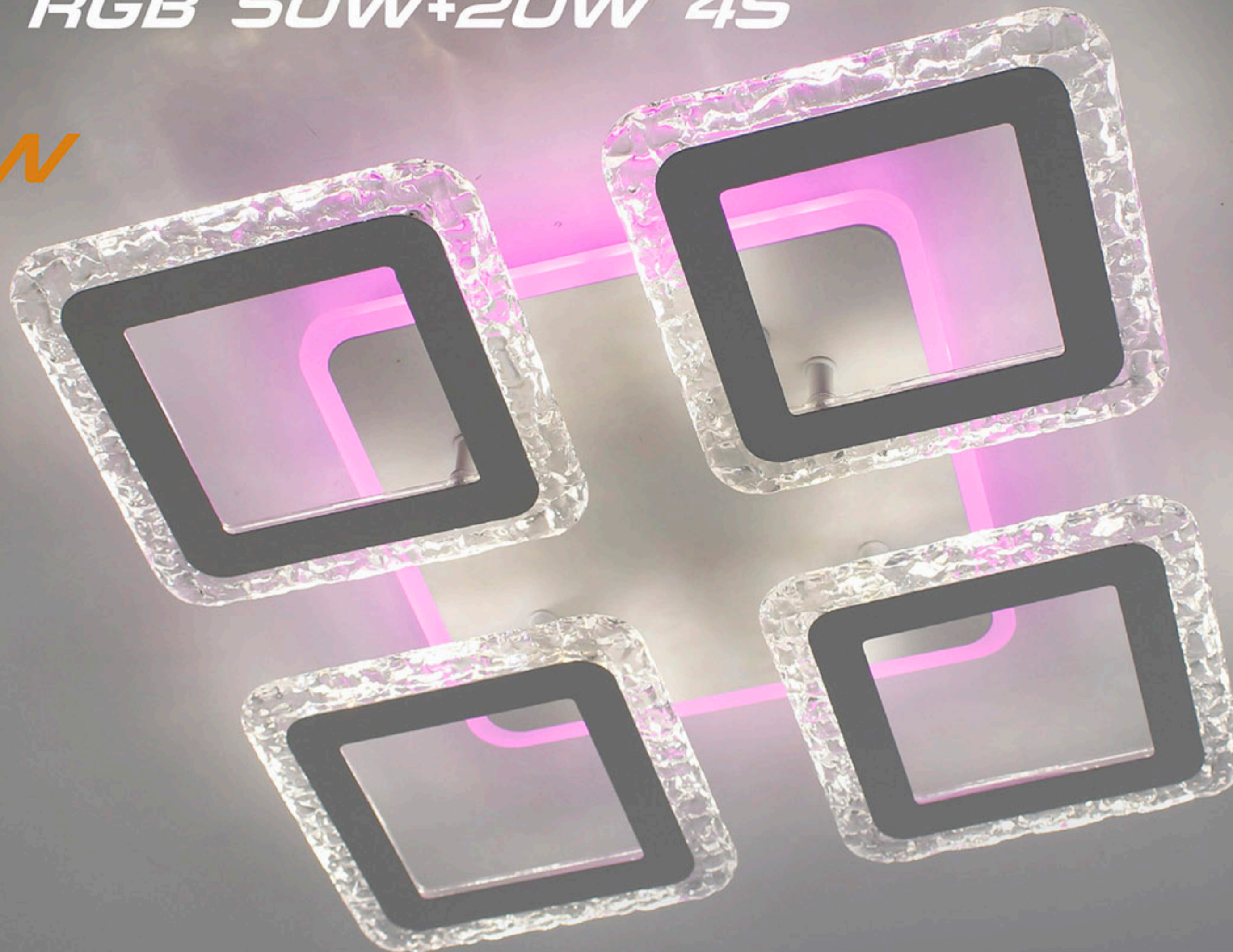

МАТЕРИАЛЫ:
МЕТАЛЛ / АКРИЛ

ЦВЕТ:
БЕЛЫЙ

Мобильное приложение
для управления светильником

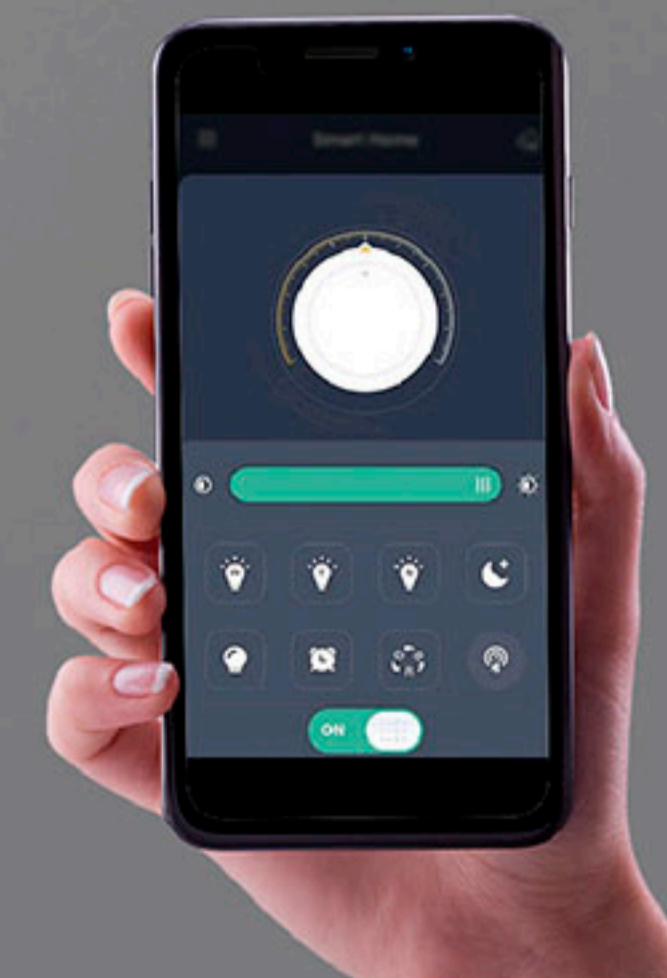

ПЕРЕЙТИ
К СОДЕРЖАНИЮ

Наименование

Мощность, Вт

Аналог, Вт

Теплый
белый, лм

Холодный
белый, лм

Универсальный
белый, лм

Цветная
Подсветка

Габаритные
размеры, мм

TETRA ICE RGB 50W+20W 4S

25/25/50 + 20

ЛН 100x5

2500

2500

5000

RGB

390 x h 86



Управляемая светодиодная люстра

TETRA ICE RGB 50W+20W 4S

 **ПЕРЕЙТИ
К СОДЕРЖАНИЮ**

ОСВЕЩЕНИЕ
ПОМЕЩЕНИЯ до 20 м²

Схема управления
с помощью пульта

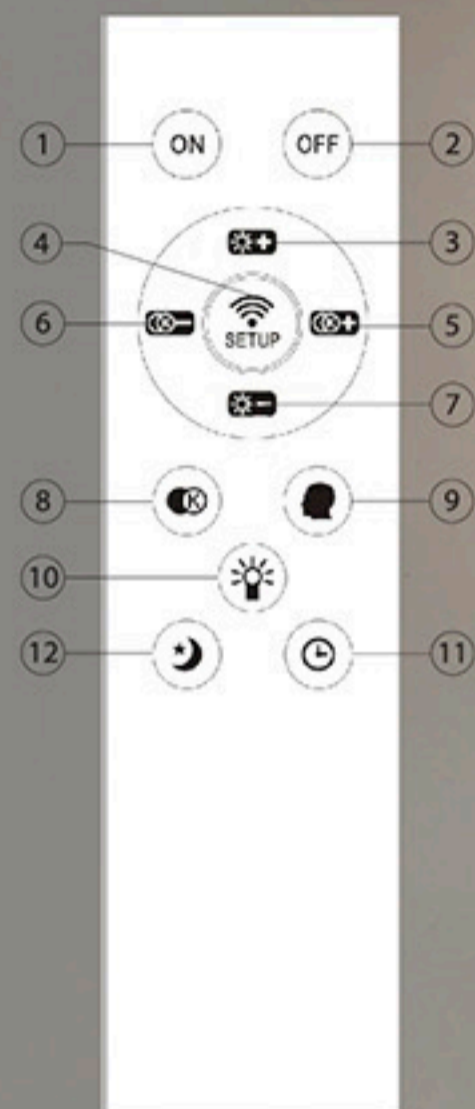

1. Кнопка включения;
2. Кнопка выключения;
3. Регулировка яркости (увеличение);
4. Кнопка синхронизации пульта со светильником;
5. Изменение цвета свечения к холодному;
6. Изменение цвета свечения к теплomu;
7. Регулировка яркости (уменьшение);
8. Быстрая смена режимов света;
9. Память;
10. ВКЛ/ВЫКЛ RGB подсветки;
11. Таймер выключения через 5 минут;
12. Ночник.

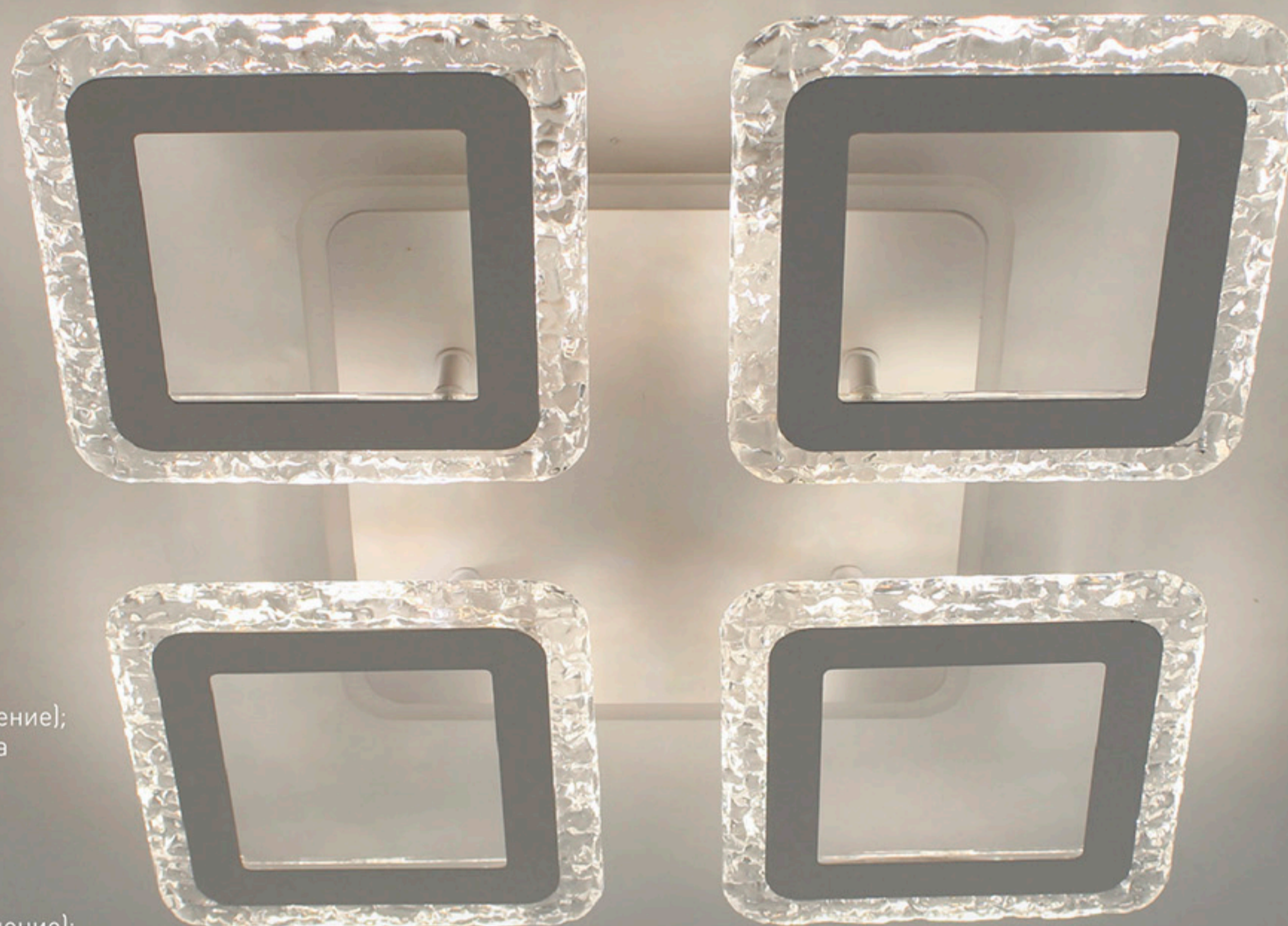

Универсальный белый свет

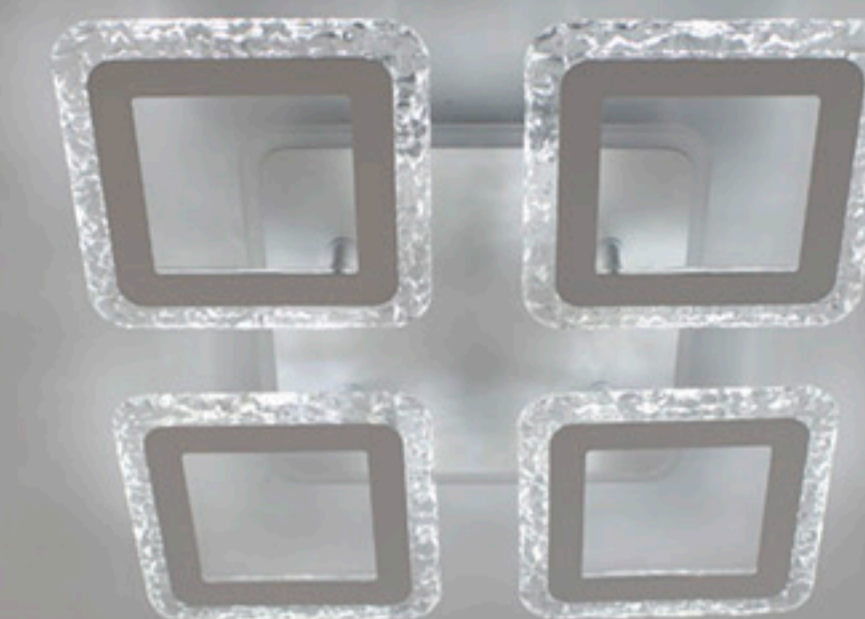

Холодный свет



Теплый свет



Ночник

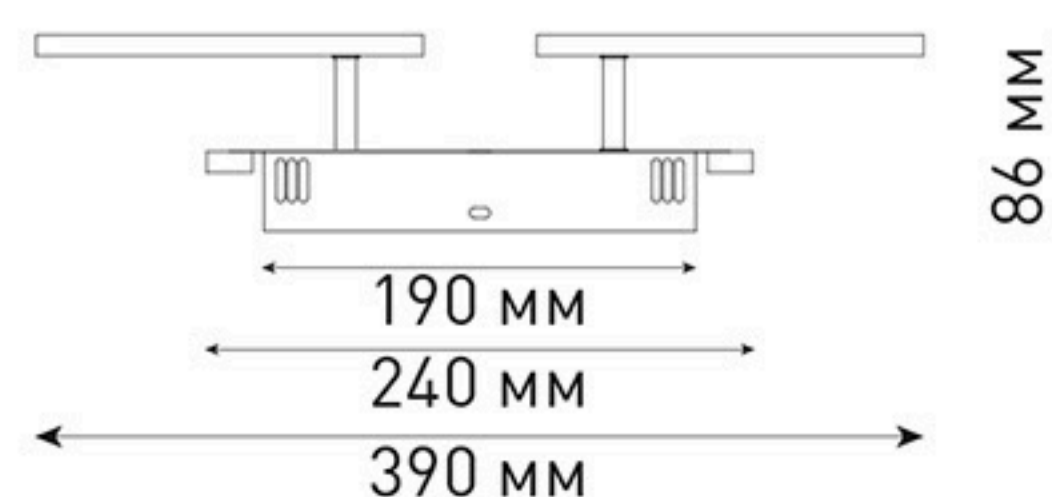
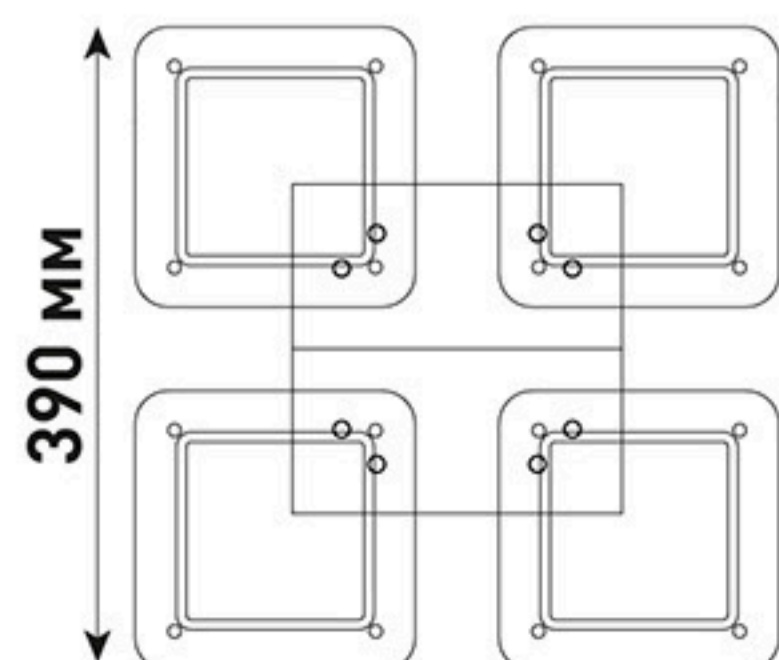

РЕЖИМЫ С ВЫКЛЮЧАТЕЛЯ :

1. Универсальный свет
2. Холодный свет
3. Теплый свет
4. RGB
5. RGB + универсальный
6. Ночник



Управляемая светодиодная люстра

TETRA ICE RGB
50W+20W 4S

 ПЕРЕЙТИ
К СОДЕРЖАНИЮ



ON



OFF

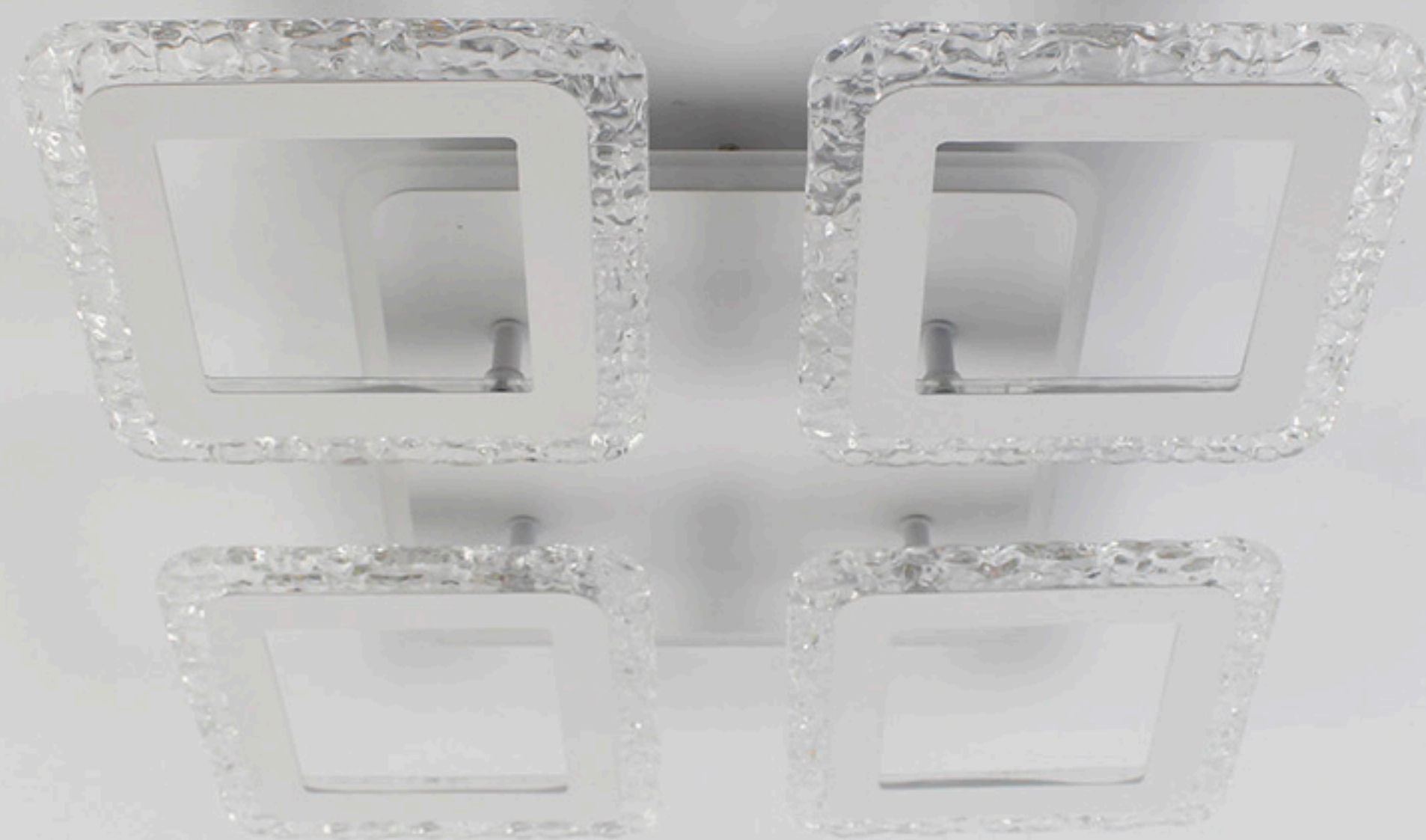

Управляемая светодиодная люстра

TETRA ICE RGB 50W+20W 4S

 ПЕРЕЙТИ
К СОДЕРЖАНИЮ



МОБИЛЬНОЕ ПРИЛОЖЕНИЕ ДЛЯ УПРАВЛЕНИЯ СВЕТИЛЬНИКА

LampSmart Pro - это специальное мобильное приложение для управления светильниками. Через данное приложение вы сможете регулировать яркость, цветовую температуру, цвет и RGB лампы. Приложение осуществляется управление устройством по блютузу, но пользователям не нужно привязать по поиску по блютузу, мы приняли новый способ для привязки, который более удобно и быстро, значительно улучшает пользовательский опыт.

УСТАНОВКА ПРИЛОЖЕНИЯ НА ТЕЛЕФОН

Вариант №1: Отсканируйте QR-код для скачивания приложения.

Вариант №2: В поиске **App Store** или **Google Play** наберите **LampSmart Pro**, появится на страница для скачивания приложения.

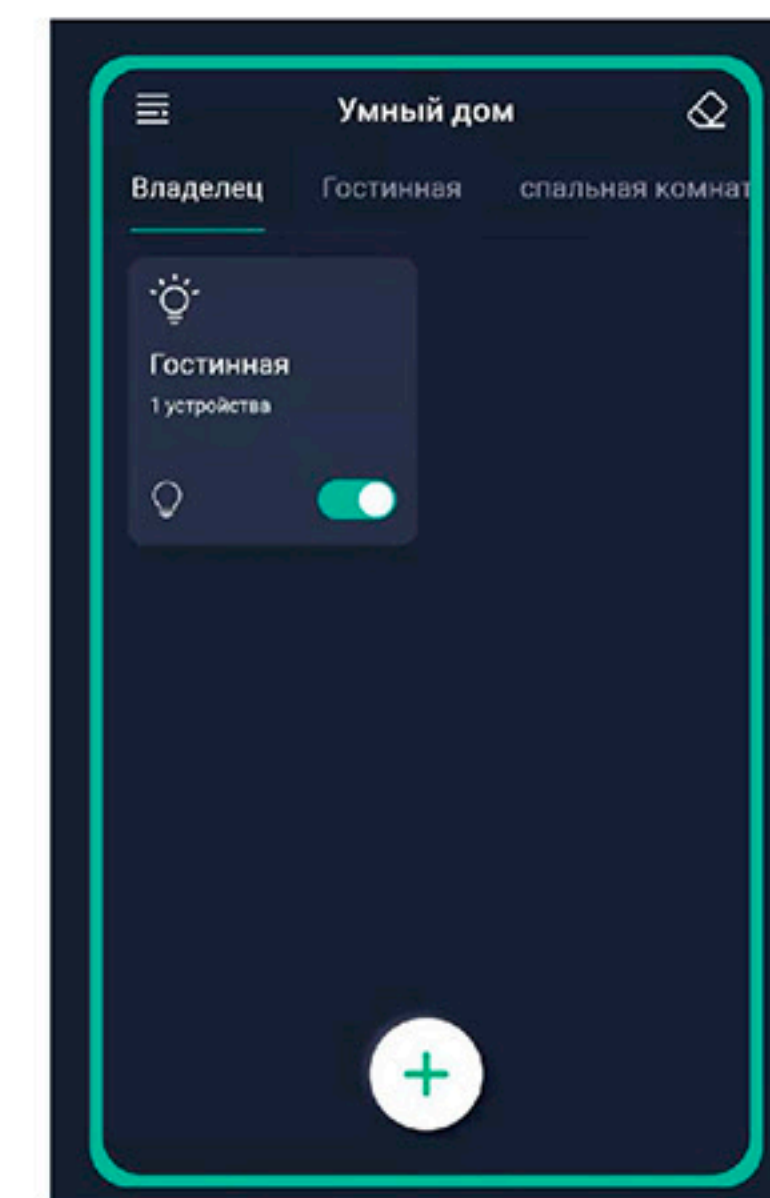
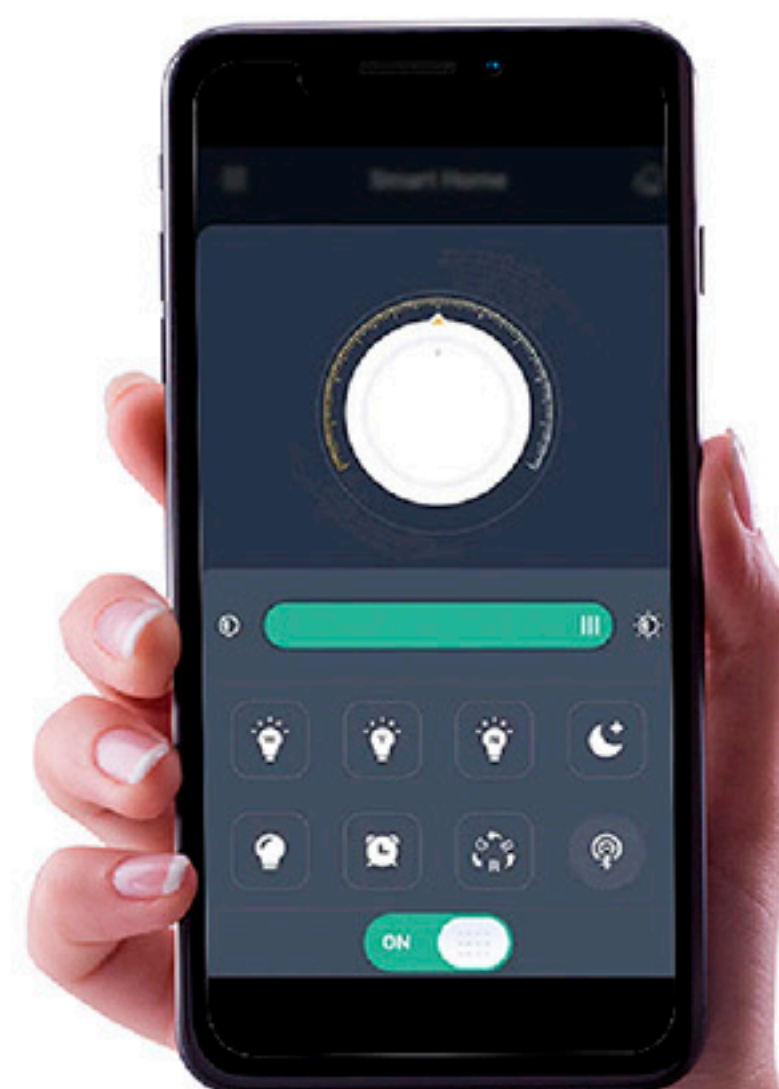

a-play classic

Умный, музыкальный, стильный!



ПЕРЕЙТИ
К СОДЕРЖАНИЮ

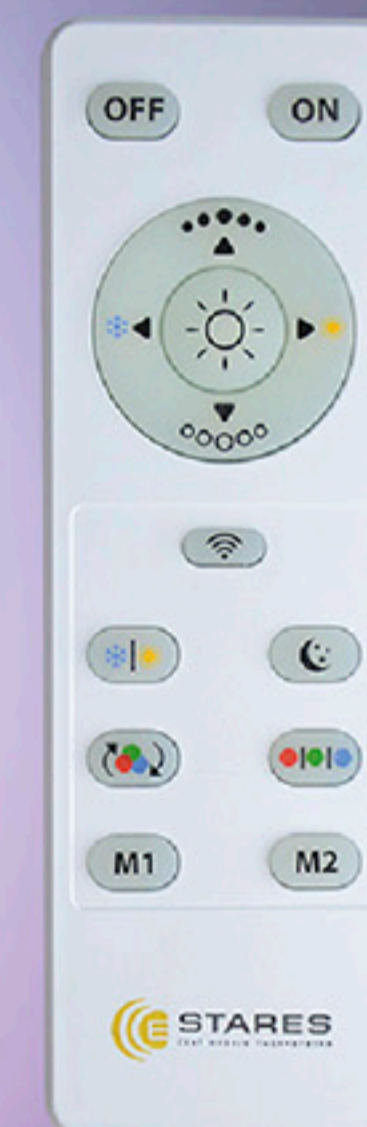
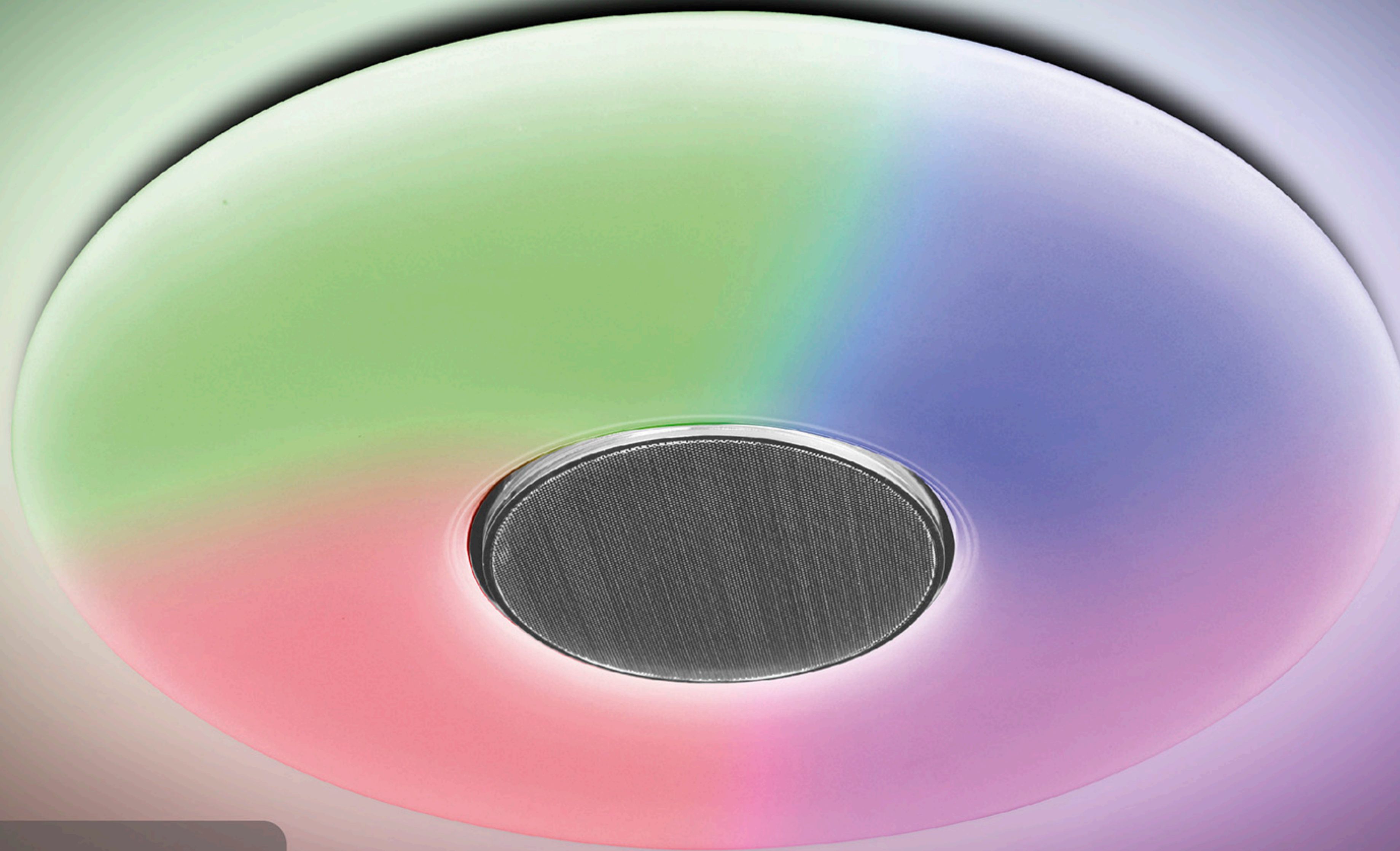

СЕРИЯ
Astrella

a-play classic 60W RGB R

СЕРИЯ
Astellla
Большее чем просто замена люстры

 ПЕРЕЙТИ
К СОДЕРЖАНИЮ

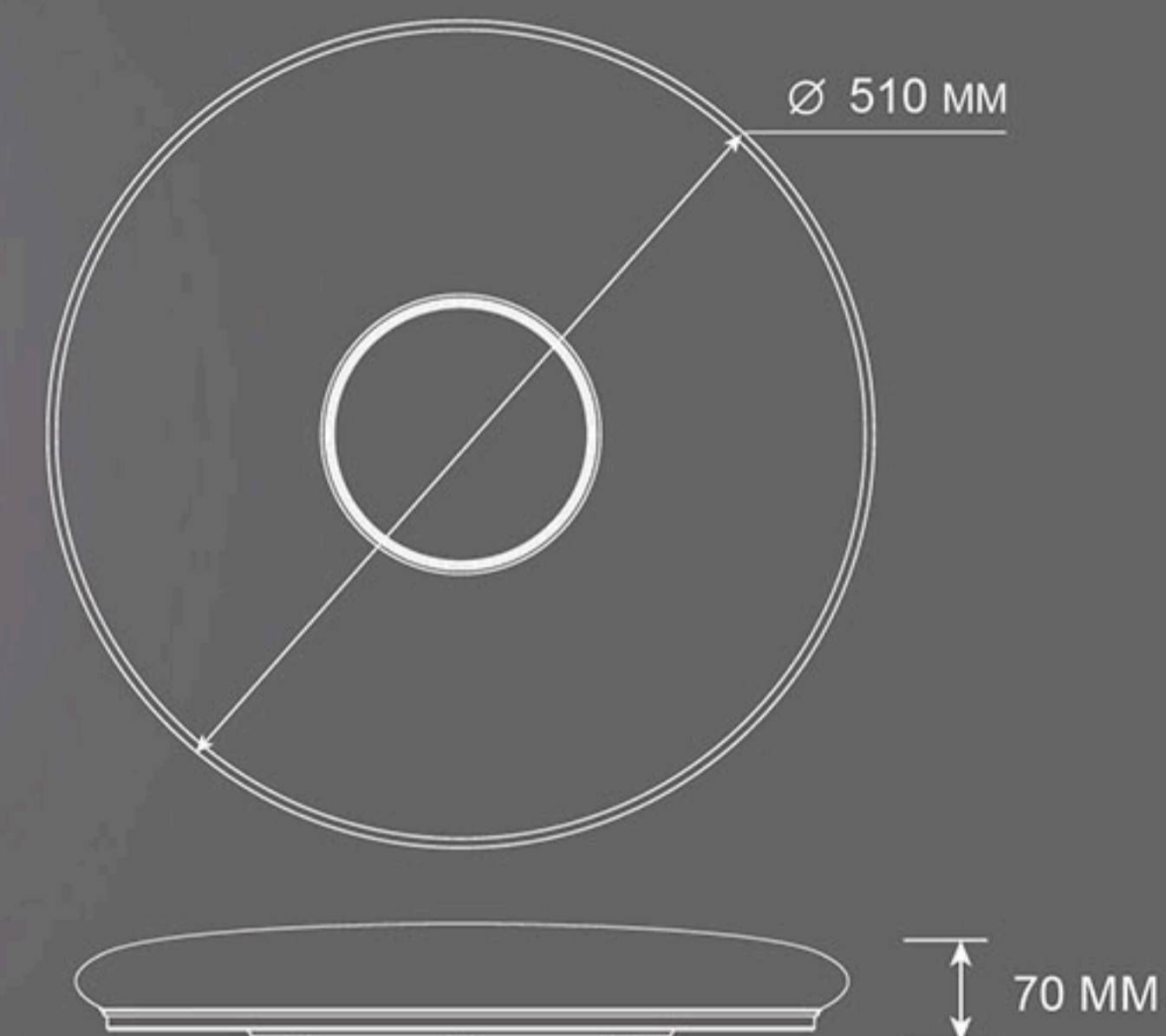

 **Bluetooth™**
Наименование устройства
MS-60



Выходная
мощность колонки
8Вт 4Ω
Частота
диапазона звука
95HZ-12KHZ

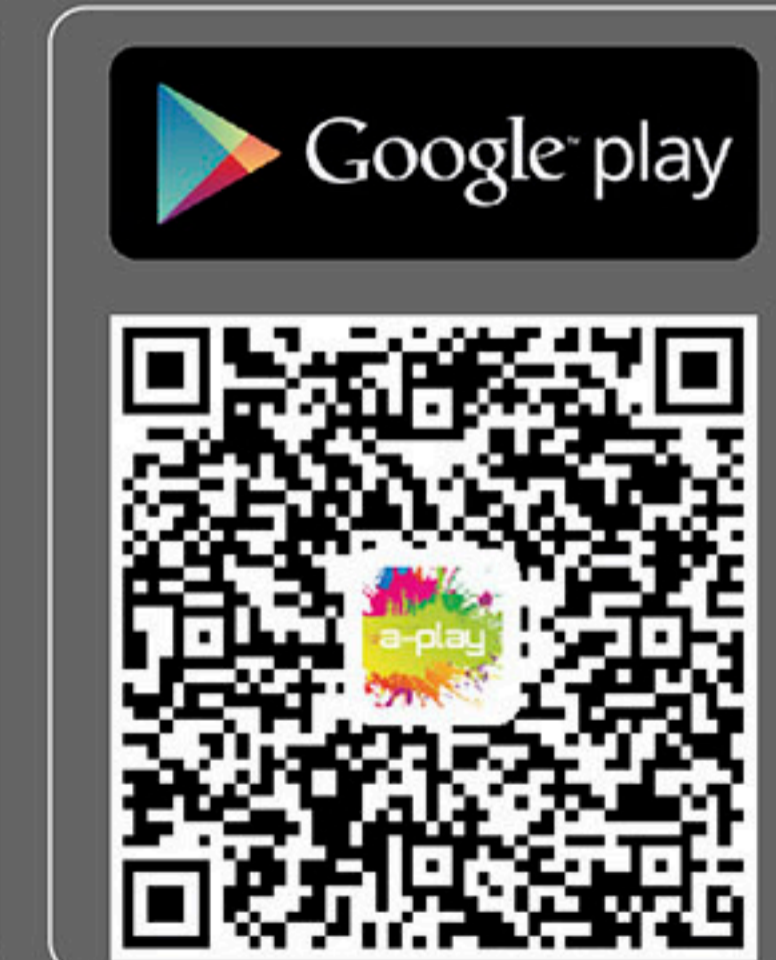

**гарантия
2 года**

 **Управляй светом
и музыкой со смартфона.**
Скачивай приложение a-play_estares

Выходная
мощность колонки
8Вт 4Ω

Частота
диапазона звука
95HZ-12KHZ

 **RGB**



170°

**Ra
>80**

 **K_n < 0,2**

**C°
min-max
-15...+50**

 **50 000
ЧАСОВ**

**V
170-265**

IP20

EAC

 **EDISON**

Наименование	Мощность, Вт	Аналог, Вт	Световой поток, лм Теплый белый	Световой поток, лм Универсальный белый	Световой поток, лм Холодный белый	Световой поток, лм Ночник	Габаритные размеры, мм	Количество в упаковке, шт.
a-play classic 60W RGB R	60	ЛН 100x4	4500	4800	4900	300	d 510 x h 70	4

 **ESTARES**
СВЕТ НОВОГО ТЫСЯЧЕЛЕТИЯ



ПЕРЕЙТИ
К СОДЕРЖАНИЮ

a-play – это управляемый светильник с музыкой. Все функции управления как у всех светильников серии ASTRELLA, но управляется такой светильник со смартфона и уже с функцией прослушивания музыки через встроенную в светильник колонку.

a-play – 1 светильник из серии интеллектуального управления светом в доме от торговой марки ESTARES, потому что специальное разработанное нами приложение для телефона «a-play_estares», которое позволяет добавлять все комнаты в квартире, где будут установлены светильники a-play и управлять ими с одного устройства:

- Регулировать яркость света от 10% до 100%
- Менять цвет свечения светильника, от теплого до холодного (3000-6500K)
- Прослушивать все мелодии, установленные на смартфоне через приложение
- Менять цвет RGB подсветки, включать режим цветомузыка под ритм проигрываемой музыки
- Включать режим ночник



ESTARES
СВЕТ НОВОГО ТЫСЯЧЕЛЕТИЯ



Ночник



Холодный белый



Универсальный белый



Теплый белый



RGB подсветка

ВЫ МОЖЕТЕ ВЫБРАТЬ СВОЙ РЕЖИМ ОСВЕЩЕНИЯ, НЕ ВСТАВАЯ С МЕСТА.



- стрелочка вниз (▼) — переключении трека вперед,
- стрелочка вверх (▲) — трек назад,
- стрелочка влево (◀) — звук громче,
- стрелочка вправо (▶) — звук тише,
- центральная кнопка (⊙) — включение и выключение трека.

Синхронизация светильника с пультом

- Включите светильник.
- На дистанционном пульте управления (ДПУ) нажмите кнопку 7 (📶).
- Дождитесь пока светильник моргнет 1 раз.
- Отпустите кнопку 7 (📶).
- Синхронизация светильника с ДПУ прошла успешно.

Управление музыкой с пульта.

- Запустите мелодию через мобильное устройство.
- На дистанционном пульте управления (ДПУ) нажмите кнопку 7 (📶) в течении 2 сек.
- Пульт перестанет управлять цветом и начнет управлять музыкой.
- Для возврата управления режимами света повторно нажмите кнопку 7 (📶) на дистанционном пульте управления (ДПУ) в течении 2 сек.
- Пульт снова начнет управлять цветом свечения и яркостью и перестнет управлять звуком.

РЕКОМЕНДАЦИИ ПО МОНТАЖУ

Отверстия для монтажа

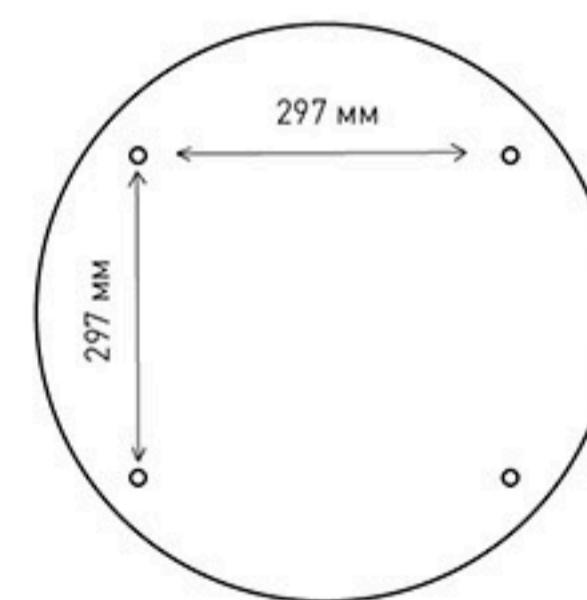

Потолочный накладной монтаж

Настенный накладной монтаж



РАСШИФРОВКА НАИМЕНОВАНИЯ СВЕТИЛЬНИКА



ПРОИЗВОДИТЕЛЬ ИМЕЕТ ПРАВО, НЕ УВЕДОМЛЯЯ, ВНОСИТЬ ИЗМЕНЕНИЯ В КОНСТРУКЦИЮ, ФУНКЦИИ, И РАЗМЕРЫ ПРОДУКТА, ЕСЛИ ЭТО НЕ ВЛИЯЕТ НА ЕГО ОСНОВНЫЕ ХАРАКТЕРИСТИКИ!

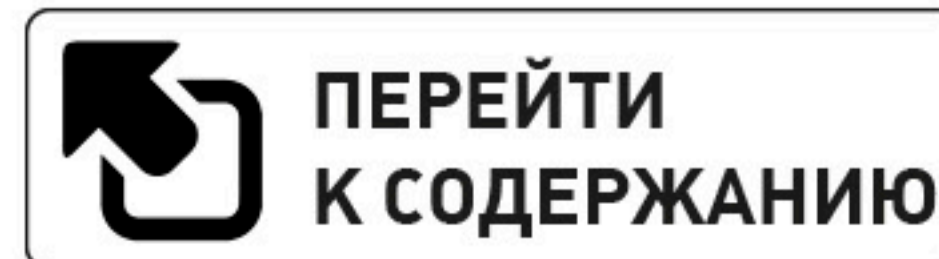

a-play

Умный, музыкальный, стильный!



ПЕРЕЙТИ
К СОДЕРЖАНИЮ



СЕРИЯ
Astrella

a-play 60W RGB R



**ПЕРЕЙТИ
К СОДЕРЖАНИЮ**

СЕРИЯ
Astrella
Больше чем просто замена люстры

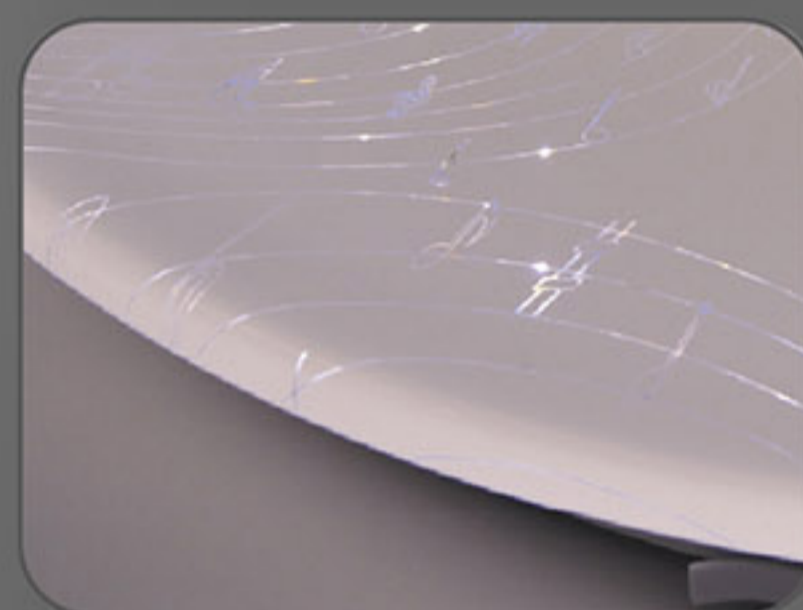
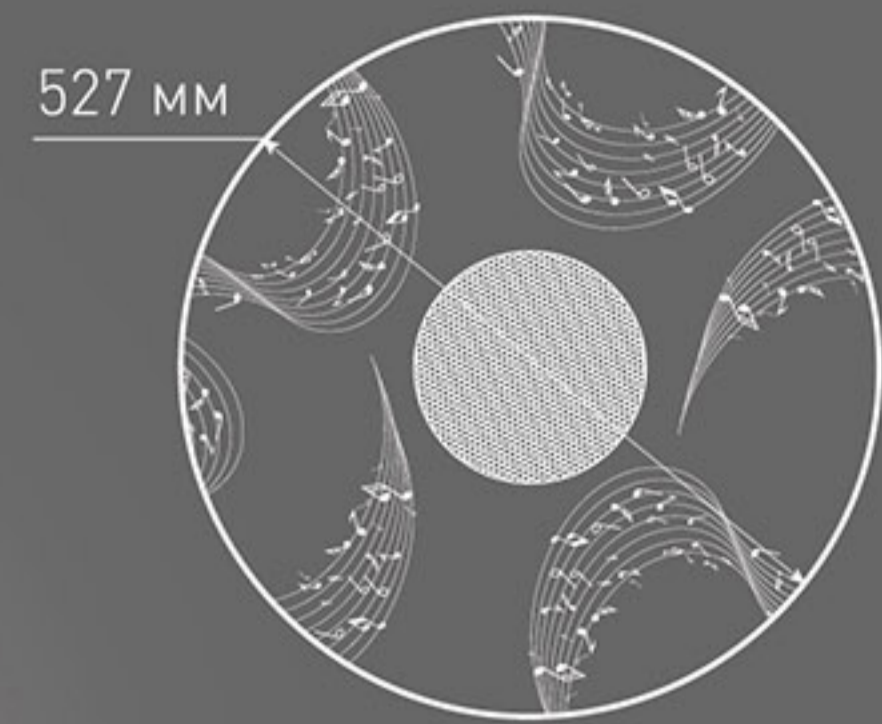

Оригинальный дизайн рассеивателя в музыкальном стиле

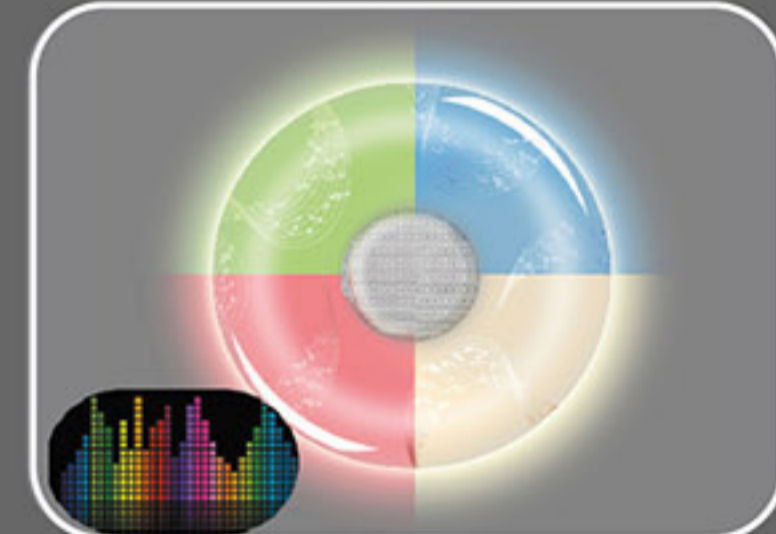

RGB подсветка рассеивателя и режим дискотека в такт аудио потока

Bluetooth
Наименование устройства
MS-60



Выходная мощность колонки
8Вт 4Ω
Частота диапазона звука
95HZ-12KHZ

**гарантия
2 года**

Управляй светом и музыкой со смартфона. Скачивай приложение a-play_estares

Выходная мощность колонки
8Вт 4Ω

Частота диапазона звука
95HZ-12KHZ

RGB



170°

Ra ≥ 80

K_r < 0,2

С° min-max -15...+50

50 000 ЧАСОВ

V 170-265

IP20

EAC

EDISON

App Store



Google play



Наименование	Мощность, Вт	Аналог, Вт	Световой поток, лм Теплый белый	Световой поток, лм Универсальный белый	Световой поток, лм Холодный белый	Световой поток, лм Ночник	Габаритные размеры, мм	Количество в упаковке, шт.
a-play 60W RGB R	60	ЛН 100x4	4500	4800	4900	300	d 500 x h 58	4

ESTARES
СВЕТ НОВОГО ТЫСЯЧЕЛЕТИЯ



ПЕРЕЙТИ
К СОДЕРЖАНИЮ

a-play – это управляемый светильник с музыкой. Все функции управления как у всех светильников серии ASTRELLA, но управляется такой светильник со смартфона и уже с функцией прослушивания музыки через встроенную в светильник колонку.

a-play - 1 светильник из серии интеллектуального управления светом в доме от торговой марки ESTARES , потому что специальное разработанное нами приложение для телефона « **a-play_estares** », которое позволяет добавлять все комнаты в квартире, где будут установлены светильники a-play и управлять ими с одного устройства:

- Регулировать яркость света от 10% до 100%
- Менять цвет свечения светильника, от теплого до холодного (3000-6500K)
- Прослушивать все мелодии, установленные на смартфоне через приложение
- Менять цвет RGB подсветки, включать режим цветомузыка под ритм проигрываемой музыки
- Включать режим ночник



Дизайн светильника обыгрывает его дополнительные и привлекательные функции. Вогнутый рассеиватель и нарядный рисунок в музыкальном стиле.

 **ПЕРЕЙТИ
К СОДЕРЖАНИЮ**

ВЫ МОЖЕТЕ ВЫБРАТЬ СВОЙ РЕЖИМ ОСВЕЩЕНИЯ, НЕ ВСТАВАЯ С МЕСТА.



1. Кнопка выключения
2. Кнопка включения
3. Регулировка цветовой температуры (к теплomu свету)
4. Регулировка цветовой температуры (к холодному свету)
5. Регулировка яркости (увеличение)
6. Регулировка яркости (уменьшение)
7. Подключение
8. Переключение цветовой температуры
9. Режим «Ночник»
10. Автоматическое переключение цвета подсветки
11. Выборочное переключение цвета подсветки
12. Память №1
13. Память №2
14. Нейтральный свет 100%

- стрелочка вниз (▼) — переключении трека вперед,
- стрелочка вверх (▲) — трек назад,
- стрелочка влево (◀) — звук громче,
- стрелочка вправо (▶) — звук тише,
- центральная кнопка (☀️) — включение и выключение трека.

Синхронизация светильника с пультом

- Включите светильник.
- На дистанционном пульте управления (ДПУ) нажмите кнопку 7 (📶).
- Дождитесь пока светильник моргнет 1 раз.
- Отпустите кнопку 7 (📶).
- Синхронизация светильника с ДПУ прошла успешно.

Управление музыкой с пульта.

- Запустите мелодию через мобильное устройство.
- На дистанционном пульте управления (ДПУ) нажмите кнопку 7 (📶) в течении 2 сек.
- Пульт перестанет управлять цветом и начнет управлять музыкой.
- Для возврата управления режимами света повторно нажмите кнопку 7 (📶) на дистанционном пульте управления (ДПУ) в течении 2 сек.
- Пульт снова начнет управлять цветом свечения и яркостью и перестнет управлять звуком.

**ЯРКАЯ, ПРИВЛЕКАЮЩАЯ ВНИМАНИЕ
УПАКОВКА ПРОДУКТА С ПОЛНЫМ ОПИСАНИЕМ**



РАСШИФРОВКА НАИМЕНОВАНИЯ СВЕТИЛЬНИКА

a-play	60W	RGB	R	530	SHINY	220V	IP20	степень защиты
модель	мощность, Вт	цветная подсветка	форма корпуса (R- круг)	белый с эффектом блесков	основной габаритный размер	работа на переменном напряжении сети, готов к подключению		

РЕКОМЕНДАЦИИ ПО МОНТАЖУ

Отверстия для монтажа

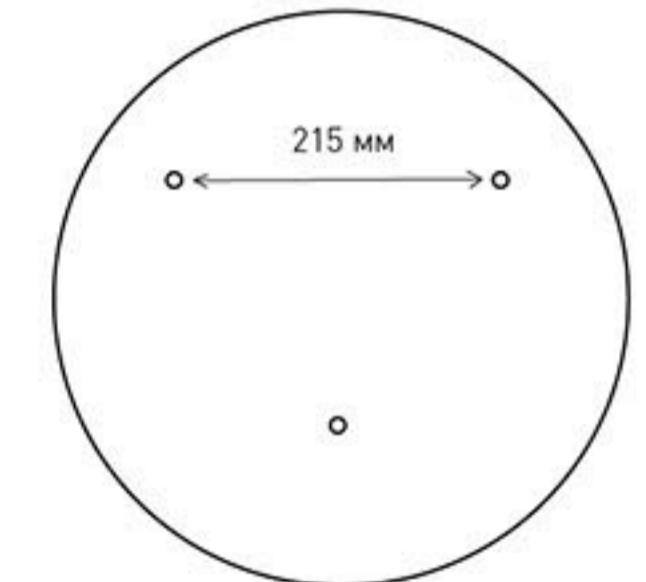

Потолочный накладной монтаж

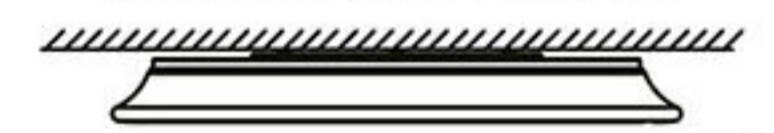

Настенный накладной монтаж



ПРОИЗВОДИТЕЛЬ ИМЕЕТ ПРАВО, НЕ УВЕДОМЛЯЯ, ВНОСИТЬ ИЗМЕНЕНИЯ В КОНСТРУКЦИЮ, ФУНКЦИИ, И РАЗМЕРЫ ПРОДУКТА, ЕСЛИ ЭТО НЕ ВЛИЯЕТ НА ЕГО ОСНОВНЫЕ ХАРАКТЕРИСТИКИ!



ALMAZ

Технология
Shiny

25W

ОСВЕЩЕНИЕ ПОМЕЩЕНИЯ до 15 м²

60W

ОСВЕЩЕНИЕ ПОМЕЩЕНИЯ до 25 м²

RGB

ALMAZ 25W RGB R-324-SHINY/WHITE-220-IP44
ALMAZ 60W RGB R-498-WHITE/SHINY-220-IP44 *
* ПОСТУПЛЕНИЕ на склад июль-август 2019



ПЕРЕЙТИ
К СОДЕРЖАНИЮ

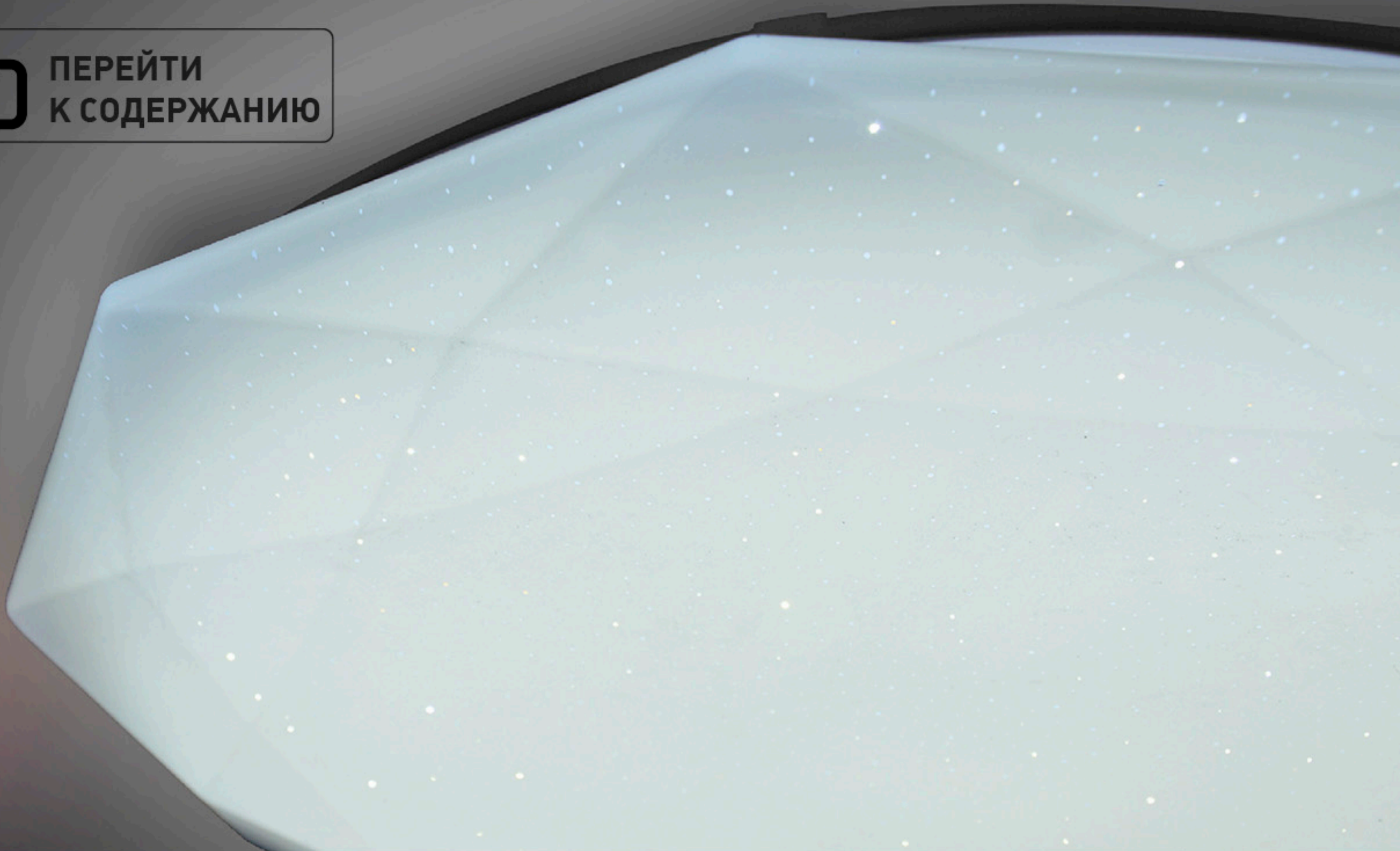

Наименование	Мощность, Вт	Аналог, Вт	Теплый Белый, лм*	Универсальный Белый, лм*	Холодный Белый, лм*	Ночник, лм*	Подсветка	Габаритные размеры, мм	Количество в упак, шт.
ALMAZ 25W R -345-SHINY-220V-IP44	25	ЛН 75x3	1950	2100	2200	300	-	d 324 x h 73	6
ALMAZ 60W R -500-SHINY-220V-IP44	60	ЛН 100x4	4900	5100	5600	300	-	d 493x h 98	6
ALMAZ 25W RGB R-324-SHINY/WHITE-220-IP44	25	ЛН 75x3	1950	2100	2200	300	RGB	d 324 x h 73	6
ALMAZ 60W RGB R-498-WHITE/SHINY-220-IP44 *	60	ЛН 100x4	4900	5100	5600	300	RGB	d 493x h 98	6

* Поступление на склад июль - август 2019

ПРОИЗВОДИТЕЛЬ ИМЕЕТ ПРАВО, НЕ УВЕДОМЛЯЯ, ВНОСИТЬ ИЗМЕНЕНИЯ В КОНСТРУКЦИЮ, ФУНКЦИИ, И РАЗМЕРЫ ПРОДУКТА, ЕСЛИ ЭТО НЕ ВЛИЯЕТ НА ЕГО ОСНОВНЫЕ ХАРАКТЕРИСТИКИ! ЦЕНА МОЖЕТ МЕНЯТЬСЯ - УТОЧНЯЙТЕ У МЕНЕДЖЕРОВ.

Отверстия для монтажа

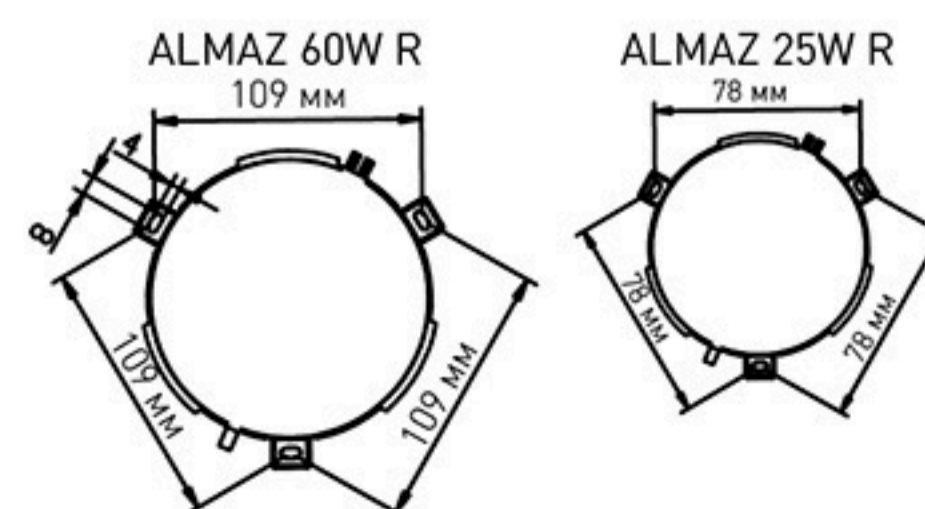

ESTARES
СЕРЬЕЗНОЕ КАЧЕСТВО

ALMAZ 25W / 60W R

 **ПЕРЕЙТИ
К СОДЕРЖАНИЮ**

Светильник ALMAZ получил свое название благодаря необычной форме рассеивателя.

Неповторимая форма и эффект SHINY придает необыкновенное очарование светильнику и делает его украшением Вашего дома

Как и все светильники серии ASTRELLA, ALMAZ

- Диммируется от 10 до 100%
- Меняет цвет свечения от теплого до холодного
- Управляется с пульта
- Заменит все светильники в комнате, от ночника до люстры
- Экономит электроэнергию до 80%

ALMAZ – украшение для Вашего дома!



- смена цвета свечения
- диммирование
- режим ночник

 **ESTARES**
СВЕТ НОВОГО ТЫСЯЧЕЛЕТИЯ

ALMAZ 25W / 60W RGB R

ПОСТУПЛЕНИЕ на склад июль-август 2019

 ПЕРЕЙТИ
К СОДЕРЖАНИЮ



- RGB подсветка
- смена цвета свечения
- диммирование
- режим ночник

ESTARES
СВЕТ НОВОГО ТЫСЯЧЕЛЕТИЯ

СИНХРОНИЗАЦИЯ ПУЛЬТА И СВЕТИЛЬНИКА

(**ВНИМАНИЕ!** ВСЕ ПУЛЬТЫ УЖЕ СИНХРОНИЗИРОВАНЫ СО СВЕТИЛЬКОМ *)

SATURN 60W / 25W RGB R • ALMAZ 60W / 25W RGB R

1. Чтобы управлять светильником (группой светильников) с пульта, нужно подключить его к сети
2. Чтобы управлять одним светильником из группы светильников, необходимо включить все светильники в сеть.
3. Далее выключить светильник, которым хотите управлять отдельно, из сети, включить светильник в сеть, и в течение первых трех секунд после включения светильника коротко нажать кнопку 7 (☰).
4. Светильник начнет менять цвет свечения или мигать. Не нажимайте кнопки пульта, пока светильник не перестанет менять цвет свечения или мигать.
5. Как только светильник перестанет мигать или менять цвет свечения, пульт привязан к данному светильнику и управление будет осуществляться только этим светильником, а не группой светильников.
6. Для того чтобы снова управлять всеми светильниками из группы, необходимо выключить подключенный к пульту светильник из сети (все остальные светильники должны быть подключены и гореть).
7. Включить данный светильник в сеть и в течение первых трех секунд после включения в сеть зажать кнопку 7 (☰), пока светильник не начнет мигать или менять цвет свечения.
8. Как только светильник начнет мигать или менять цвет свечения, отпустите кнопку 7 (☰). Пульт от данного светильника отвязан. Не нажимайте кнопки пульта пока светильник не перестанет мигать или менять цвет свечения.
9. Вы снова управляете всеми светильниками, подключенными к сети.

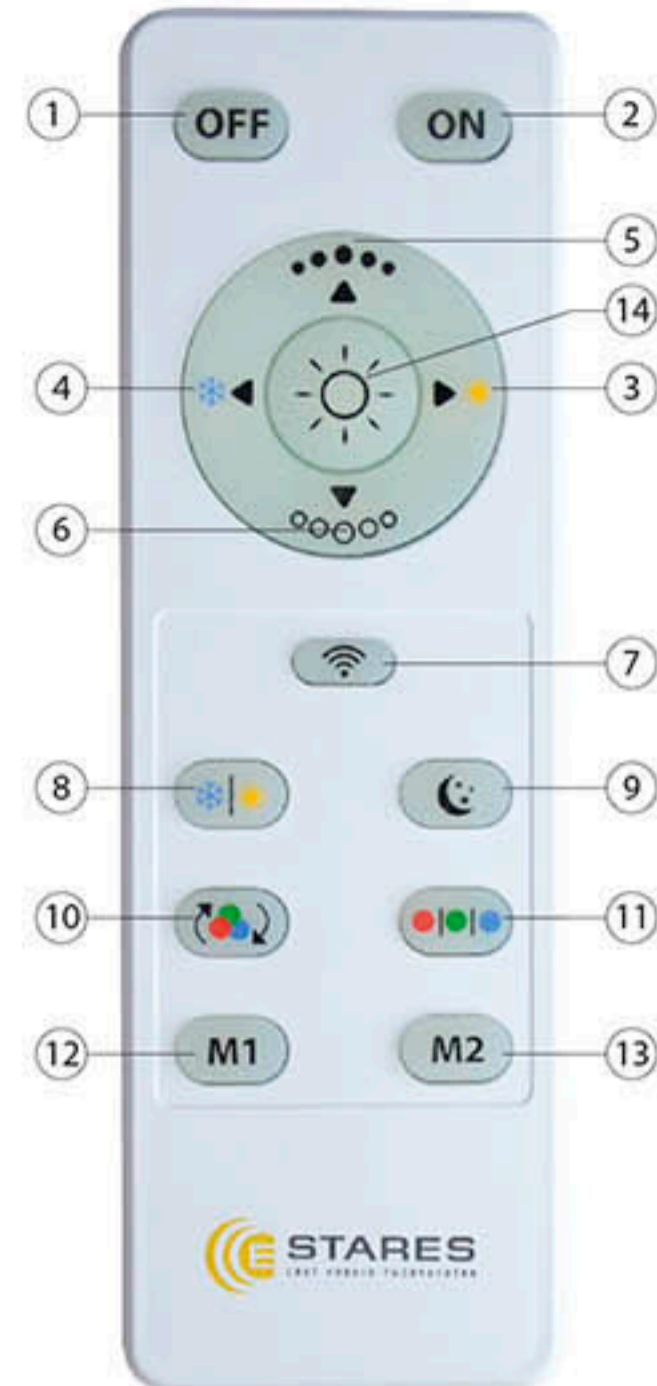

1. Кнопка выключения
2. Кнопка включения
3. Регулировка цветовой температуры (к теплomu свету)
4. Регулировка цветовой температуры (к холодному свету)
5. Регулировка яркости (увеличение)
6. Регулировка яркости (уменьшение)
7. Подключение
8. Нейтральный свет 50%
9. Режим «Ночник»
10. Автоматическая смена цветовой температуры (демо-режим)
11. Ручное переключение цветовой температуры, 100% холодный / 100% нейтральный / 100% теплый белый свет
12. Память №1
13. Память №2
14. Нейтральный свет 100%

Настройка памяти M1 и M2

1. Настройте яркость и цветность света
2. Нажмите и удерживайте M1 либо M2 пока светильник не моргнет 1 раз.
3. Ваши настройки сохранены.



Внимание! Вскрытые пульты гарантийному обслуживанию не подлежат!

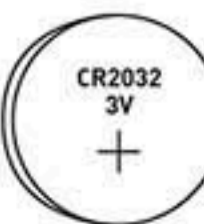

Пульт работает от батареек типа CR2032 (батарейка входит в комплект)

ALMAZ 25W / 60W R • SATURN 25W / 60W / 100W R

**ПЕРЕЙТИ
К СОДЕРЖАНИЮ**

1. Чтобы привязать светильник к пульту - включите светильник.
2. В течении трех секунд после включения светильника, **коротко** нажмите кнопку 7 (☰).
3. Светильник начнет менять цвет свечения или мигать. Не нажимайте на кнопки пульта, пока светильник не перестанет менять цвет свечения или мигать.
4. Как только светильник перестанет менять цвет свечения или мигать - пульт привязан.
5. Чтобы отвязать светильник от пульта - включите светильник с помощью выключателя. Нажмите и удерживайте кнопку 7 (☰). Не нажимайте на другие кнопки пульта, пока светильник не перестанет мигать!
6. Отпустите кнопку как только светильник начнет мигать.
7. Как только светильник перестанет мигать - пульт отвязан.

Настройка памяти M1 и M2

1. Настройте яркость и цветность света
2. Нажмите и удерживайте M1 либо M2 в течении 6 сек.
3. Ваши настройки сохранены.



Внимание! Вскрытые пульты гарантийному обслуживанию не подлежат!

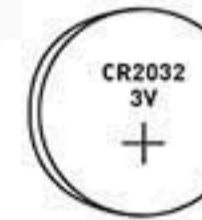

Пульт работает от батареек типа CR2032 (батарейка входит в комплект)

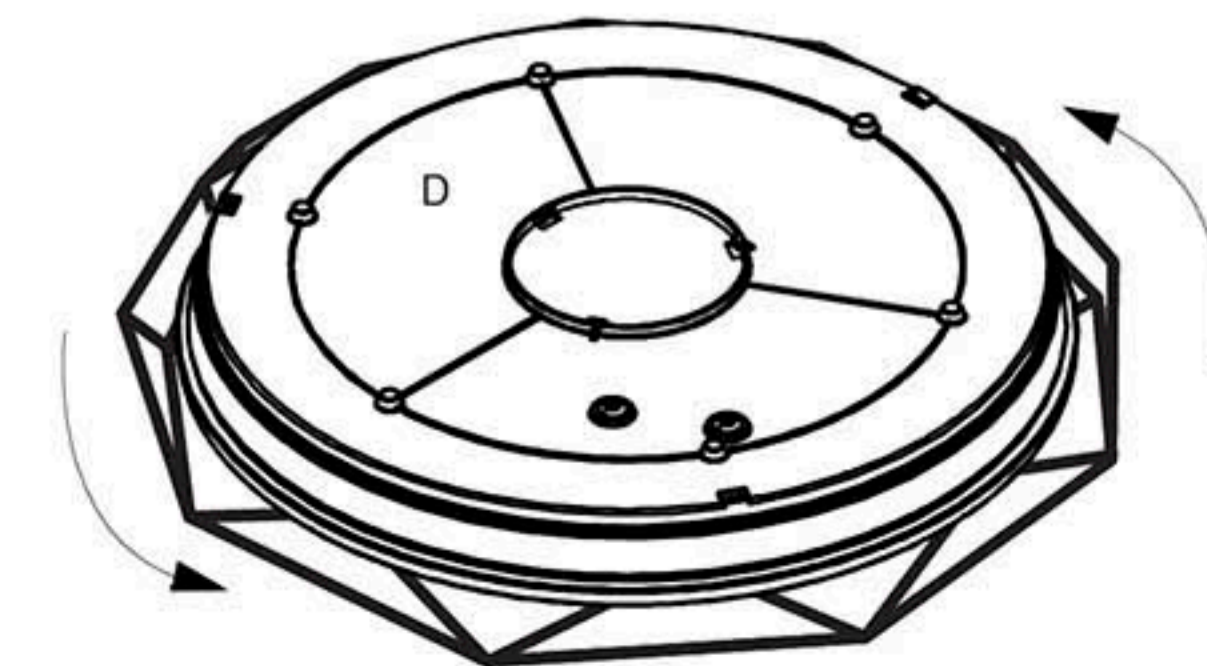
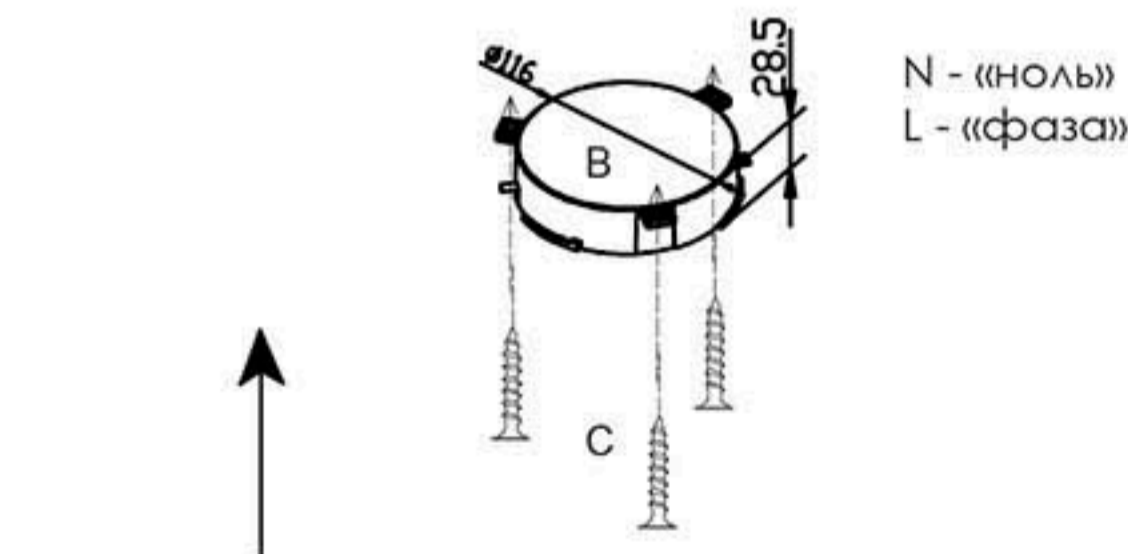
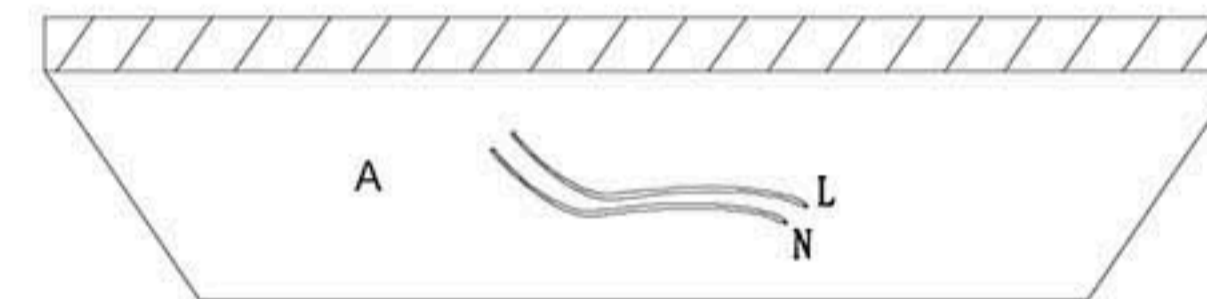

A	Потолок или стена	D	Светильник
B	Основание (Драйвер)	F	Рассеиватель
C	Крепежный элемент (саморез)		

ARION RGB

Технология
Shiny

40W

ОСВЕЩЕНИЕ
ПОМЕЩЕНИЯ до 18 м²

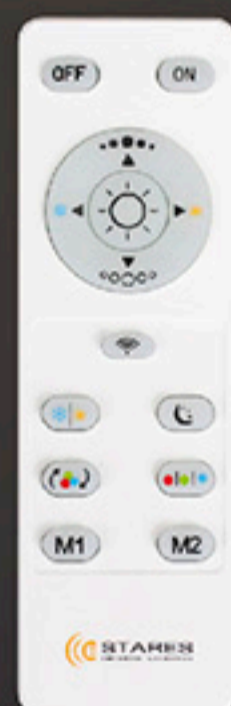

ESTARES
СВЕТ НОВОГО ТЫСЯЧЕЛЕТИЯ

**ПЕРЕЙТИ
К СОДЕРЖАНИЮ**

ОСНОВНОЙ СВЕТ + КАНТ



ХОЛОДНЫЙ БЕЛЫЙ СВЕТ + СИНИЙ

ОСНОВНОЙ СВЕТ + КАНТ



УНИВЕРСАЛЬНЫЙ БЕЛЫЙ СВЕТ + ЗЕЛЕНый

ОСНОВНОЙ СВЕТ + КАНТ

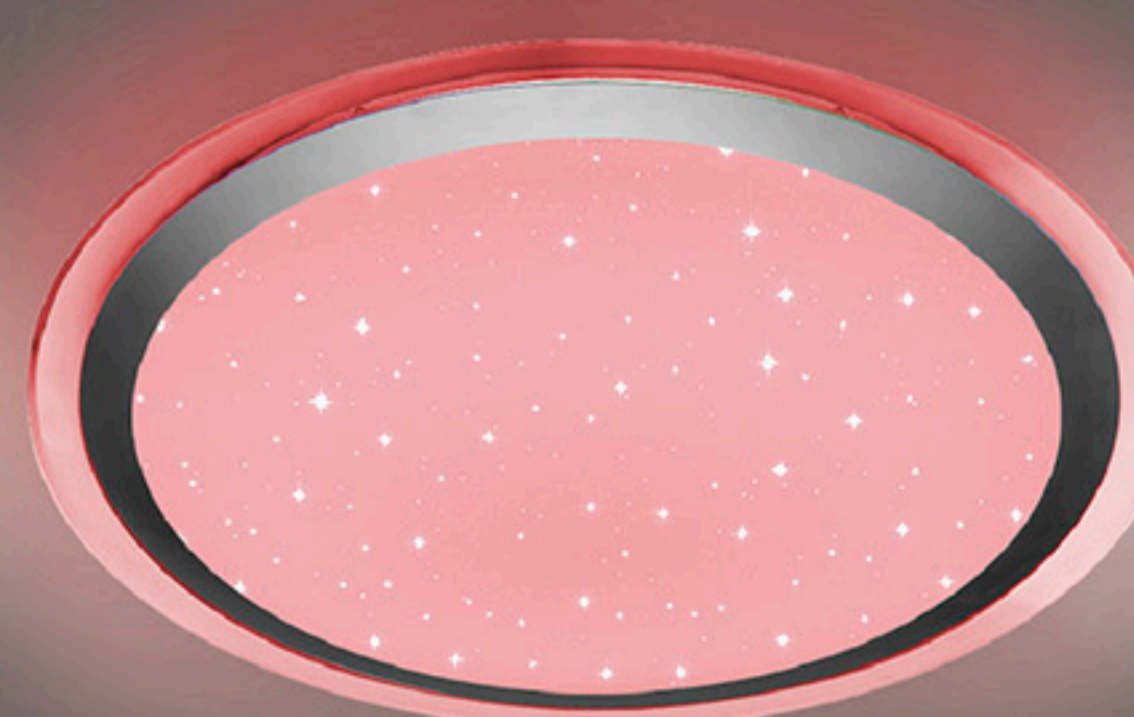

ТЕПЛЫЙ БЕЛЫЙ СВЕТ + КРАСНЫЙ

ОСНОВНОЙ СВЕТ + КАНТ



ОСНОВНОЙ ФИОЛЕТОВЫЙ + ФИОЛЕТОВЫЙ

Наименование	Мощность, Вт	Аналог, Вт	Теплый белый, лм*	Универсальный белый, лм*	Холодный белый, лм*	Ночник, лм*	Подсветка	Габаритные размеры, мм	Количество в упаковке, шт.
ARION 40W RGB R -430-SHINY-220V	40	ЛН 40x6	3109	3129	3519	300	RGB	d 430 x h 90	6



Отверстия для монтажа

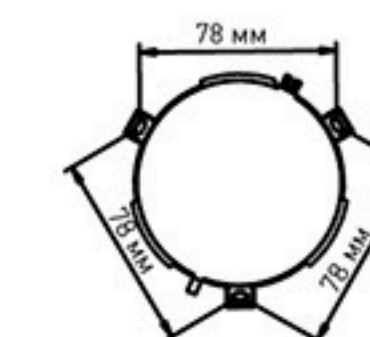

ПРОИЗВОДИТЕЛЬ ИМЕЕТ ПРАВО, НЕ УВЕДОМЛЯЯ, ВНОСИТЬ ИЗМЕНЕНИЯ В КОНСТРУКЦИЮ, ФУНКЦИИ, И РАЗМЕРЫ ПРОДУКТА, ЕСЛИ ЭТО НЕ ВЛИЯЕТ НА ЕГО ОСНОВНЫЕ ХАРАКТЕРИСТИКИ! ЦЕНА МОЖЕТ МЕНЯТЬСЯ - УТОЧНЯЙТЕ У МЕНЕДЖЕРОВ.

ARION 40W RGB R

 **ПЕРЕЙТИ
К СОДЕРЖАНИЮ**



- RGB подсветка
- смена цвета свечения
- диммирование
- режим ночник

 **ESTARES**
СВЕТ НОВОГО ТЫСЯЧЕЛЕТИЯ

СИНХРОНИЗАЦИЯ ПУЛЬТА И СВЕТИЛЬНИКА

(**⚠** ВНИМАНИЕ! ВСЕ ПУЛЬТЫ УЖЕ СИНХРОНИЗИРОВАНЫ СО СВЕТИЛЬКОМ *)

1. Синхронизация пульта и светильника. Пульт привязан к светильнику изначально и может работать со всеми моделями светильников, перечисленными в паспорте и подключенными к сети.
 - 1.1. Чтобы управлять светильником (группой светильников) с пульта, нужно подключить его к сети
 - 1.2. Чтобы управлять одним светильником из группы светильников, необходимо включить все светильники в сеть.
 - 1.3. Далее выключить светильник, которым хотите управлять отдельно, из сети, включить светильник в сеть, и в течение первых трех секунд после включения светильника коротко нажать кнопку 7 (📶).
 - 1.4. Светильник начнет менять цвет свечения или мигать. Не нажимайте кнопки пульта, пока светильник не перестанет менять цвет свечения или мигать.
 - 1.5. Как только светильник перестанет мигать или менять цвет свечения, пульт привязан к данному светильнику и управление будет осуществляться только этим светильником, а не группой светильников.
 - 1.6. Для того чтобы снова управлять всеми светильниками из группы, необходимо выключить подключенный к пульту светильник из сети (все остальные светильники должны быть подключены и гореть).
 - 1.7. Включить данный светильник в сеть и в течение первых трех секунд после включения в сеть зажать кнопку 7 (📶), пока светильник не начнет мигать или менять цвет свечения.
 - 1.8. Как только светильник начнет мигать или менять цвет свечения, отпустите кнопку 7 (📶). Пульт от данного светильника отвязан. Не нажимайте кнопки пульта пока светильник не перестанет мигать или менять цвет свечения.
 - 1.9. Вы снова управляете всеми светильниками, подключенными к сети
 - 1.10. При коротком нажатии кнопки 10 (🌈) светильник включит самостоятельную смену цвета RGB подсветки (без использования теплого/нейтрального/холодного цветов).
 - 1.11. Если в этом режиме нажать кнопки 3, 4, 8, 9, 14 (☀️, 🌙, 🌿, 🌸), то одновременно с RGB подсветкой включится теплый /холодный/нейтральный цвет свечения. Регулировка яркости в этом режиме осуществляется теплым/холодным/нейтральным цветом свечения, кнопками 5, 6 (🔼, 🔽).
 - 1.12. При повторном коротком нажатии кнопки 10 (🌈) светильник зафиксирует цвет RGB подсветки. При этом теплый/холодный/нейтральный цвет отключаются. Если в этом режиме нажать кнопки 3, 4, 8, 9, 14 (☀️, 🌙, 🌿, 🌸), то одновременно с RGB подсветкой включится теплый /холодный/нейтральный цвет свечения.
 - 1.13. При долгом нажатии кнопки 10 (🌈) произойдет отключение RGB подсветки.
 - 1.14. При коротком нажатии кнопки 11 (🔴🟡🟢) осуществляется ручное переключение подсветки/режима RGB.
 - 1.15. После включения этого режима, можно осуществлять регулировку яркости RGB подсветки к кнопками 5, 6 (🔼, 🔽).

- 1.16. После долгого нажатия кнопки (11) произойдет отключение RGB подсветки.

2. Настройка памяти M1 и M2

- 2.1. Настройте яркость и цветность светильника
- 2.2. Нажмите и удерживайте M1 или M2 в течение 6 секунд
- 2.3. Ваши настройки сохранены



Внимание!
Вскрытые пульты гарантийному обслуживанию не подлежат!

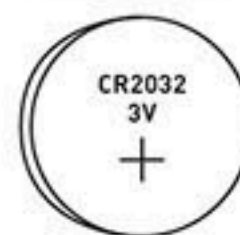

Пульт работает от батареек типа CR2032

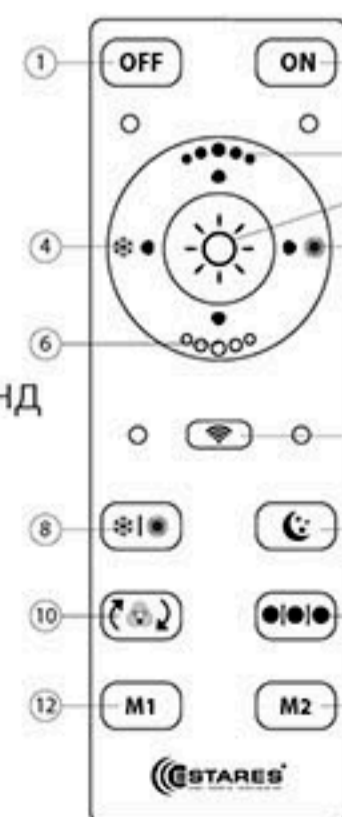

1. Кнопка выключения
2. Кнопка включения
3. Регулировка цветовой температуры (к теплему свету)
4. Регулировка цветовой температуры (к холодному свету)
5. Регулировка яркости (увеличение)
6. Регулировка яркости (уменьшение)
7. Подключение
8. Нейтральный свет 50%
9. Режим «Ночник»
10. Автоматическая смена RGB подсветки/фиксация RGB подсветки/выключения RGB подсветки
11. Ручное переключение цвета/режима RGB подсветки
12. Память №1
13. Память №2
14. Нейтральный свет 100%

СХЕМА КОНСТРУКЦИИ, СХЕМА МОНТАЖА, МОНТАЖНЫЕ РАЗМЕРЫ

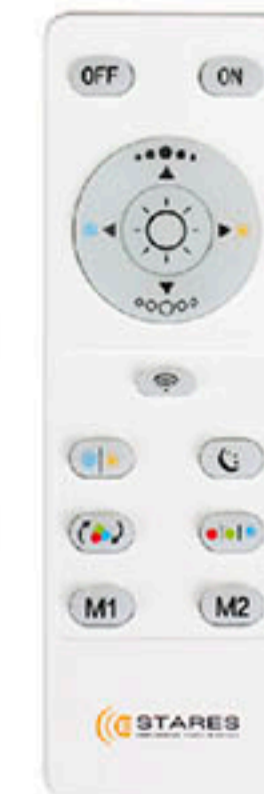

A	Потолок или стена	D	Светильник
B	Основание (Драйвер)	F	Рассеиватель
C	Крепежный элемент (саморез)		

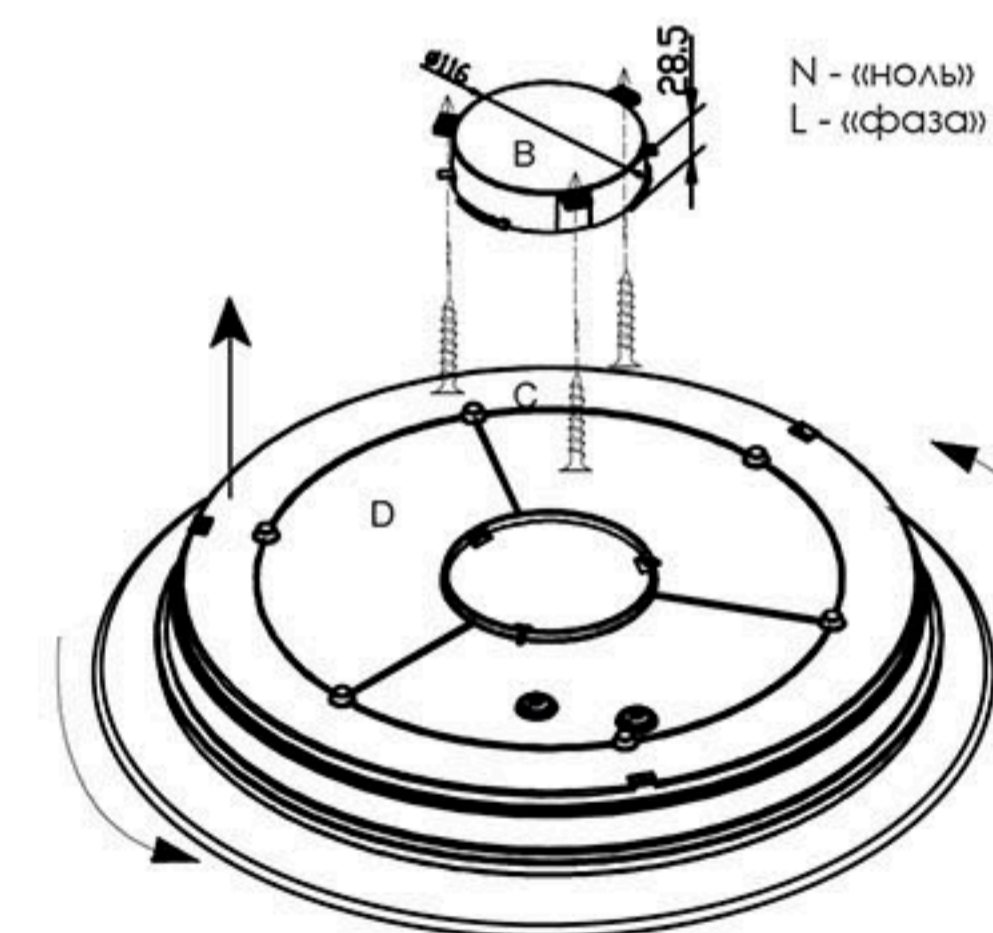
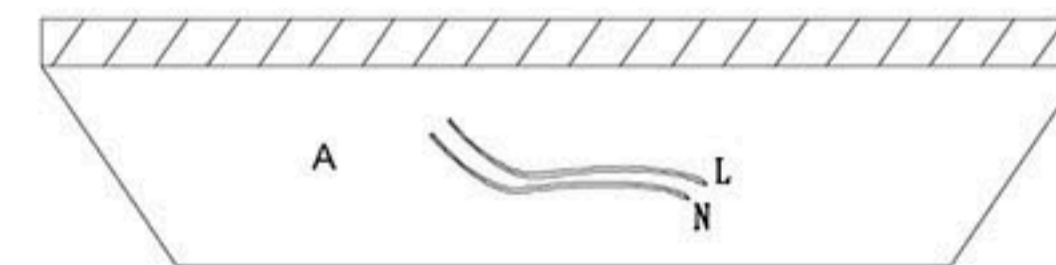

Отверстия для монтажа

ARION 40W RGB R

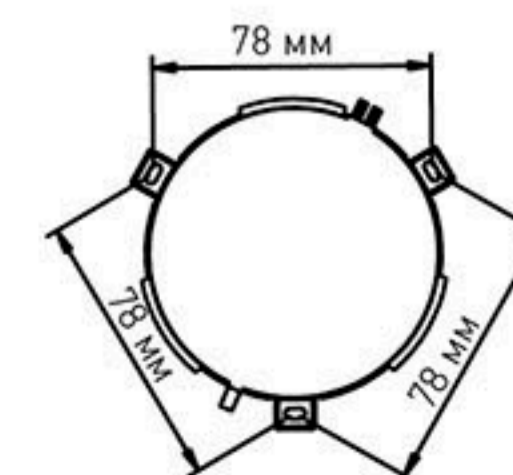

CASABLANCA

ON

OFF

 ПЕРЕЙТИ
К СОДЕРЖАНИЮ

100W

ОСВЕЩЕНИЕ
ПОМЕЩЕНИЯ до 25 м²

РЕЖИМЫ СВЕЧЕНИЯ
С ВЫКЛЮЧАТЕЛЯ :

1. Холодный свет
2. Теплый свет
3. Кант
4. Универсальный белый свет + кант



МАТЕРИАЛ КОРПУСА / РАССЕЙВАТЕЛЯ:

МЕТАЛЛ / АКРИЛ / СТЕКЛО

ЦВЕТ КОРПУСА / РАССЕЙВАТЕЛЯ:

ХРОМ / ЗОЛОТО / МАТОВЫЙ РИФЛЕННЫЙ



КАНТ + ОСНОВНОЙ

ОСНОВНОЙ

ОСНОВНОЙ

КАНТ



УНИВЕРСАЛЬНЫЙ БЕЛЫЙ СВЕТ

ХОЛОДНЫЙ БЕЛЫЙ СВЕТ

ТЕПЛЫЙ БЕЛЫЙ СВЕТ

УНИВЕРСАЛЬНЫЙ БЕЛЫЙ СВЕТ



-
-
-
-
-
-
-
-
-
-
-

Наименование	Мощность, Вт	Аналог, Вт	Режим кант+ основной, лм	Режим основной, лм	Режим кант, лм	Габаритные размеры, мм
CASABLANCA GOLD 100W R-600-RC-WHITE-220-IP20	100/50/15	ЛН 100x10	9000	4500	1275	600 x h 110

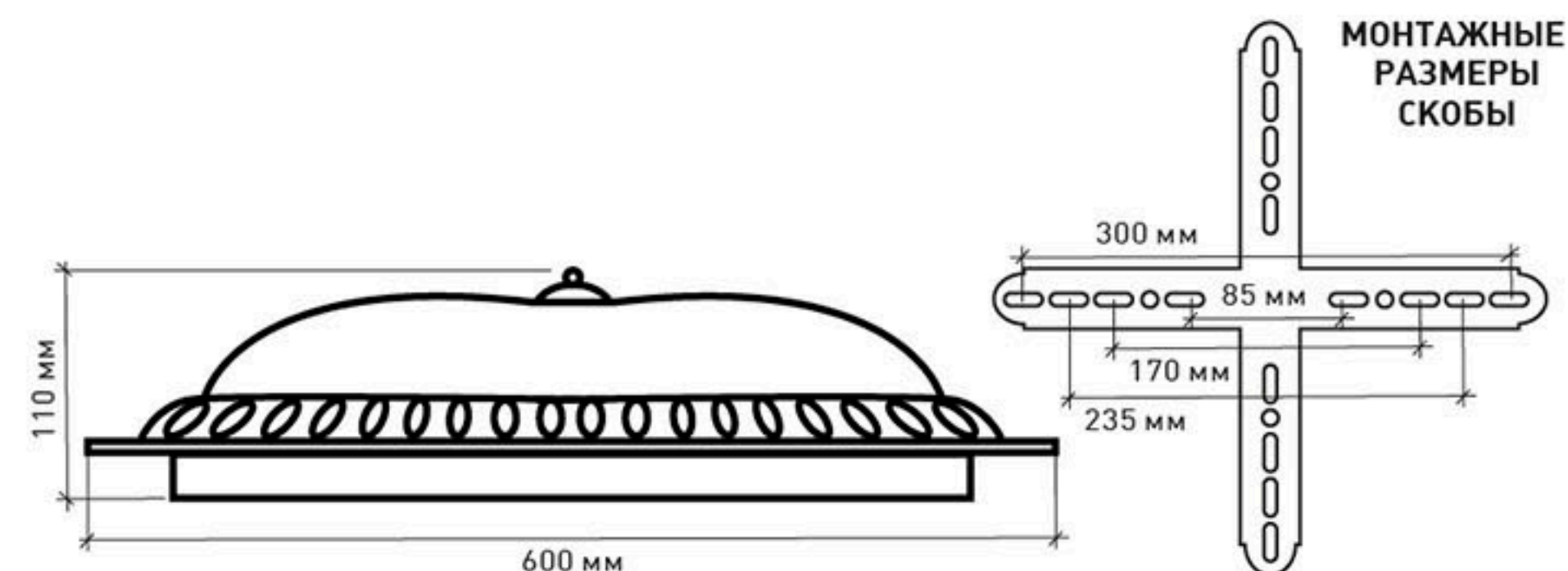

CASABLANCA

ON

OFF

 ПЕРЕЙТИ
К СОДЕРЖАНИЮ

100W

ОСВЕЩЕНИЕ
ПОМЕЩЕНИЯ до 25 м²

РЕЖИМЫ СВЕЧЕНИЯ
С ВЫКЛЮЧАТЕЛЯ :

1. Холодный свет
2. Теплый свет
3. Кант
4. Универсальный белый свет + кант



МАТЕРИАЛ КОРПУСА / РАССЕИВАТЕЛЯ:

МЕТАЛЛ / АКРИЛ / СТЕКЛО

ЦВЕТ КОРПУСА / РАССЕИВАТЕЛЯ:

ХРОМ / ЗОЛОТО / МАТОВЫЙ РИФЛЕННЫЙ



КАНТ + ОСНОВНОЙ

ОСНОВНОЙ

ОСНОВНОЙ

КАНТ



УНИВЕРСАЛЬНЫЙ БЕЛЫЙ СВЕТ



ХОЛОДНЫЙ БЕЛЫЙ СВЕТ



ТЕПЛЫЙ БЕЛЫЙ СВЕТ



УНИВЕРСАЛЬНЫЙ БЕЛЫЙ СВЕТ



-
-
-
-
-
-
-
-
-
-
-

Наименование	Мощность, Вт	Аналог, Вт	Режим кант+ основной, лм	Режим основной, лм	Режим кант, лм	Габаритные размеры, мм
CASABLANCA CHROME 100W R-600-RC-WHITE-220-IP20	100/50/15	ЛН 100x10	9000	4500	1275	600 x h 110

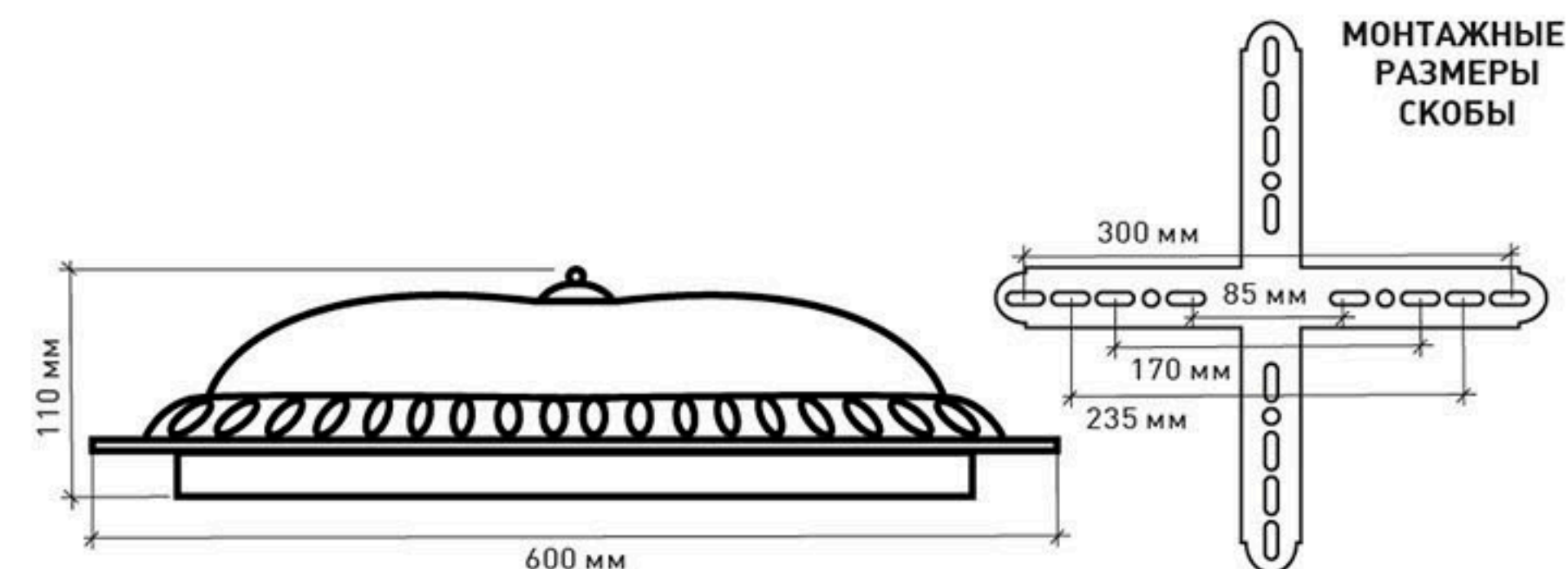

Управляемая
светодиодная люстра

CASABLANCA

72W

ОСВЕЩЕНИЕ
ПОМЕЩЕНИЯ до 25 м²

МАТЕРИАЛ КОРПУСА / РАССЕЙВАТЕЛЯ / КАНТА:

МЕТАЛЛ / СТЕКЛО / АКРИЛ

ЦВЕТ КОРПУСА / РАССЕЙВАТЕЛЯ / КАНТА:

**ЗОЛОТОЙ ИЛИ ХРОМ /
БЕЛЫЙ МАТОВЫЙ / ПРОЗРАЧНЫЙ**



КАНТ + ОСНОВНОЙ



УНИВЕРСАЛЬНЫЙ БЕЛЫЙ СВЕТ

ОСНОВНОЙ



ХОЛОДНЫЙ БЕЛЫЙ СВЕТ

ОСНОВНОЙ



ТЕПЛЫЙ БЕЛЫЙ СВЕТ







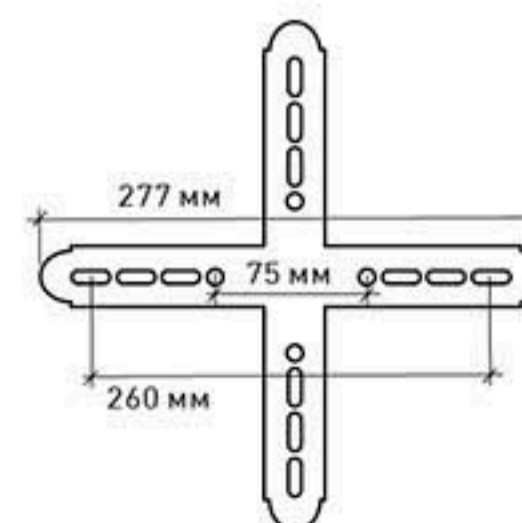

КАНТ

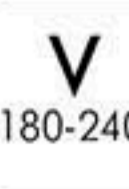

УНИВЕРСАЛЬНЫЙ БЕЛЫЙ СВЕТ

Наименование	Мощность, Вт	Аналог, Вт	Режим кант+ основной, лм	Режим основной, лм	Режим кант, лм	Габаритные размеры, мм	Количество в упаковке, шт.
CASABLANCA GOLD 72W R-515-ON/OFF-WHITE-220-IP20	72/36/15	ЛН 100x5	6120	3060	1275	510 x h 93	1
CASABLANCA CHROME 72W R-515-ON/OFF-WHITE-220-IP20	72/36/15	ЛН 100x5	6120	3060	1275	510 x h 93	1



 180°	 Ra >80	 K _n < 1	 C° min-max -10...+40	 50 000 часов	 V 180-240
 IP20	 EDISON	 EAC	 гарантия 2 года		

Управляемая светодиодная люстра
CASABLANCA GOLD 72W R

 **ПЕРЕЙТИ
К СОДЕРЖАНИЮ**



Светильник управляется
только с помощью
выключателя!



**СМЕНА ЦВЕТА
СВЕЧЕНИЯ
С ПОМОЩЬЮ
ВЫКЛЮЧАТЕЛЯ**

вкл

**КАНТ + ОСНОВНОЙ
УНИВЕРСАЛЬНЫЙ БЕЛЫЙ СВЕТ**
72Вт, 6120лм

выкл

вкл

**ОСНОВНОЙ
ХОЛОДНЫЙ БЕЛЫЙ СВЕТ**
36Вт, 3060 лм

выкл

вкл

**ОСНОВНОЙ
ТЕПЛЫЙ БЕЛЫЙ СВЕТ**
36Вт, 3060 лм

выкл

вкл

**КАНТ
УНИВЕРСАЛЬНЫЙ БЕЛЫЙ СВЕТ**
15Вт, 1275 лм



Светильник управляется только с помощью выключателя!

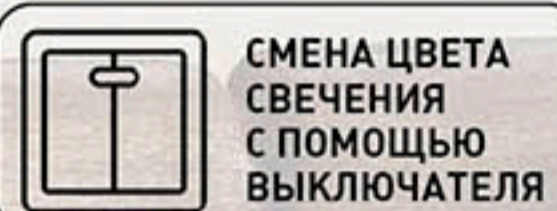

СМЕНА ЦВЕТА СВЕЧЕНИЯ С ПОМОЩЬЮ ВЫКЛЮЧАТЕЛЯ

вкл → КАНТ + ОСНОВНОЙ УНИВЕРСАЛЬНЫЙ БЕЛЫЙ СВЕТ
72Вт, 6120лм

выкл

вкл → ОСНОВНОЙ ХОЛОДНЫЙ БЕЛЫЙ СВЕТ
36Вт, 3060 лм

выкл

вкл → ОСНОВНОЙ ТЕПЛЫЙ БЕЛЫЙ СВЕТ
36Вт, 3060 лм

выкл

вкл → КАНТ УНИВЕРСАЛЬНЫЙ БЕЛЫЙ СВЕТ
15Вт, 1275 лм



ПЕРЕЙТИ
К СОДЕРЖАНИЮ

GEOMETRIA QUARTO 18W Q

СВЕТОДИОДНЫЙ СВЕТИЛЬНИК, Бра

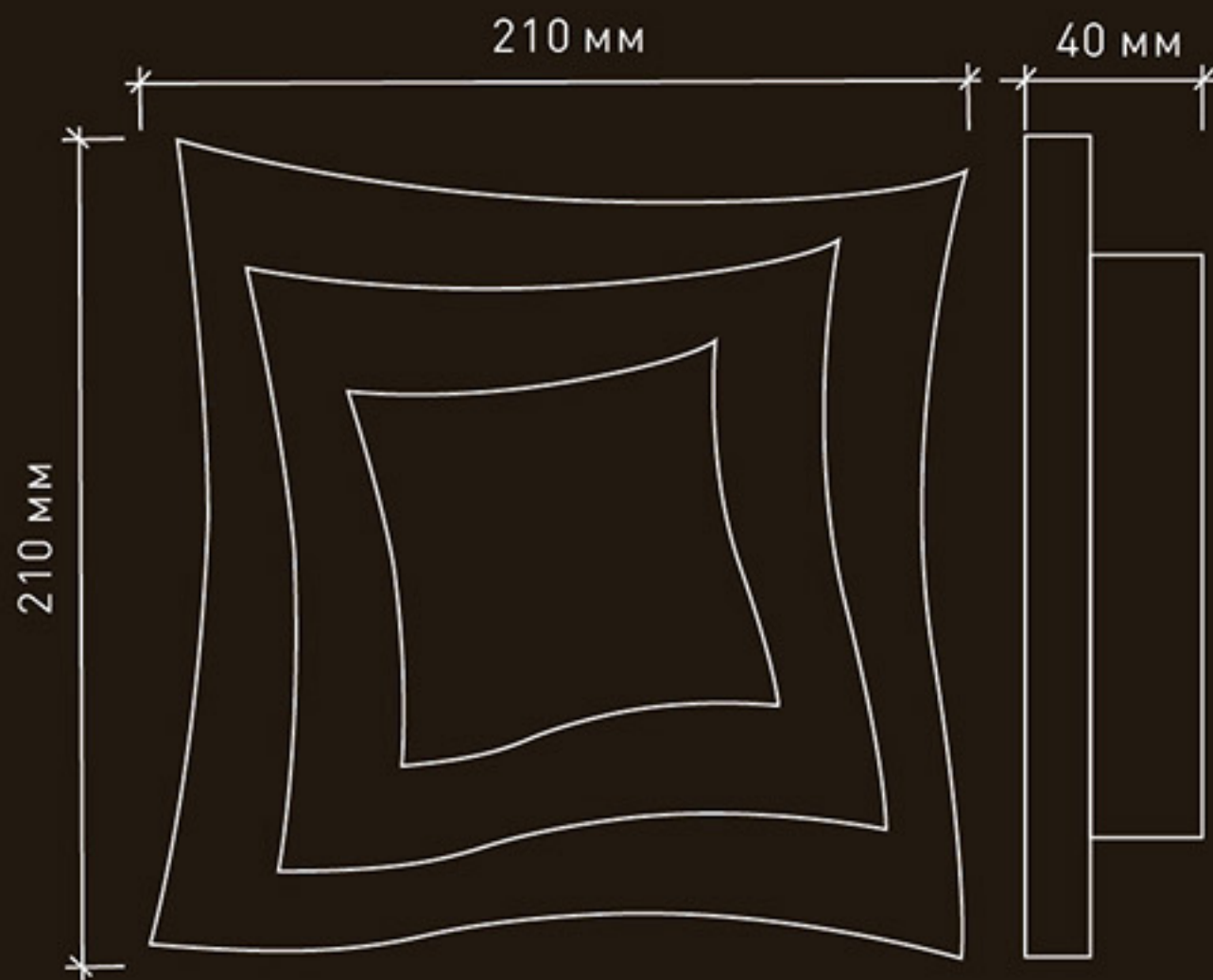

Технология
Double



Наименование	Мощность, Вт	Аналог, Вт	Световой поток, лм Универсальный белый	Габаритные размеры, мм	Количество в упаковке, шт.
GEOMETRIA QUARTO 18W Q	18	ЛН 2x75	1500	a 210 x b210 x h 40	20

GEOMETRIA QUARTO 18W Q



 ПЕРЕЙТИ
К СОДЕРЖАНИЮ



 **ESTARES**
СВЕТ НОВОГО ТЫСЯЧЕЛЕТИЯ

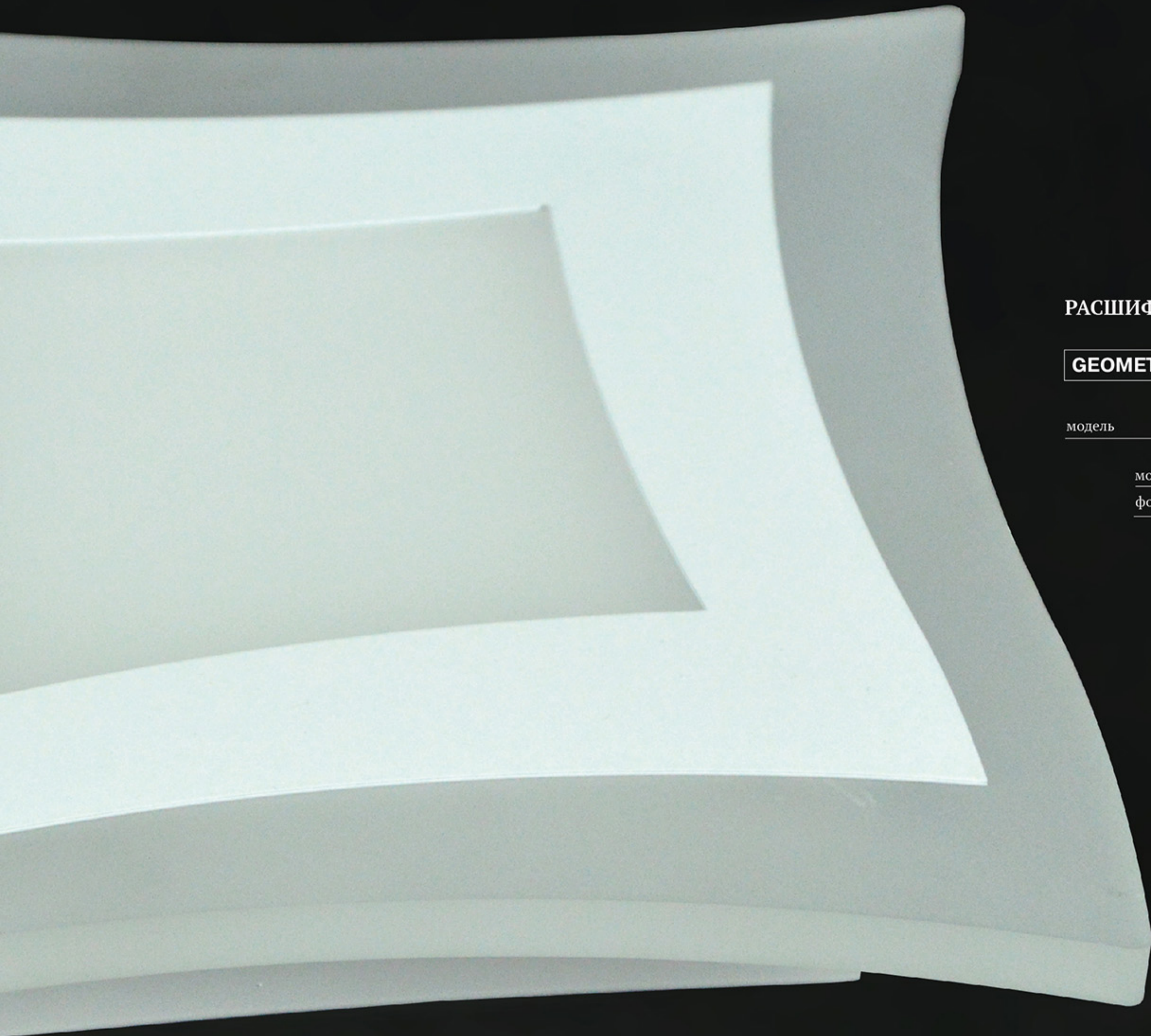

РАСШИФРОВКА НАИМЕНОВАНИЯ СВЕТИЛЬНИКА

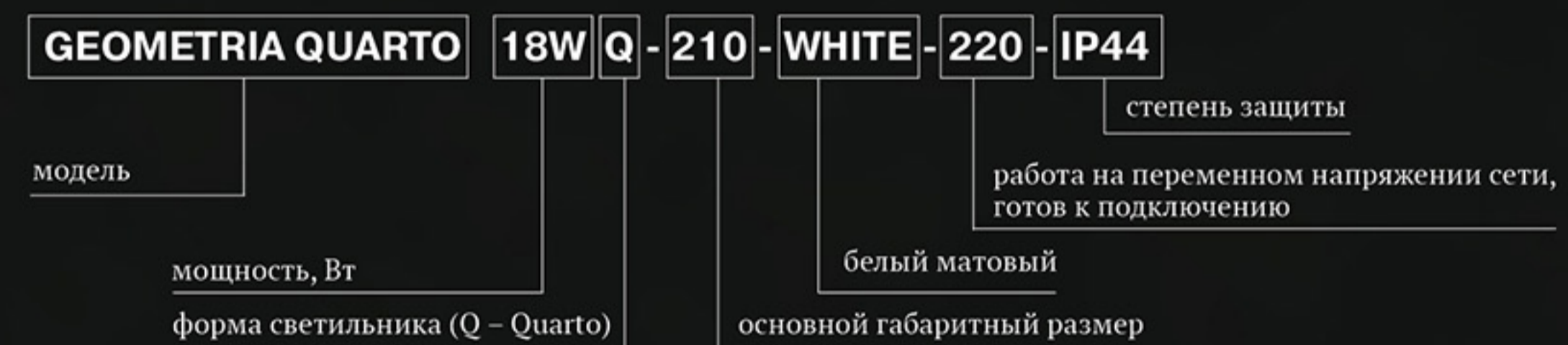

Светодиодный светильник-БРА

GEOMETRIA ROUND

Мощность источника света:

12W

ОСВЕЩЕНИЕ
ПОМЕЩЕНИЯ до 5 м²

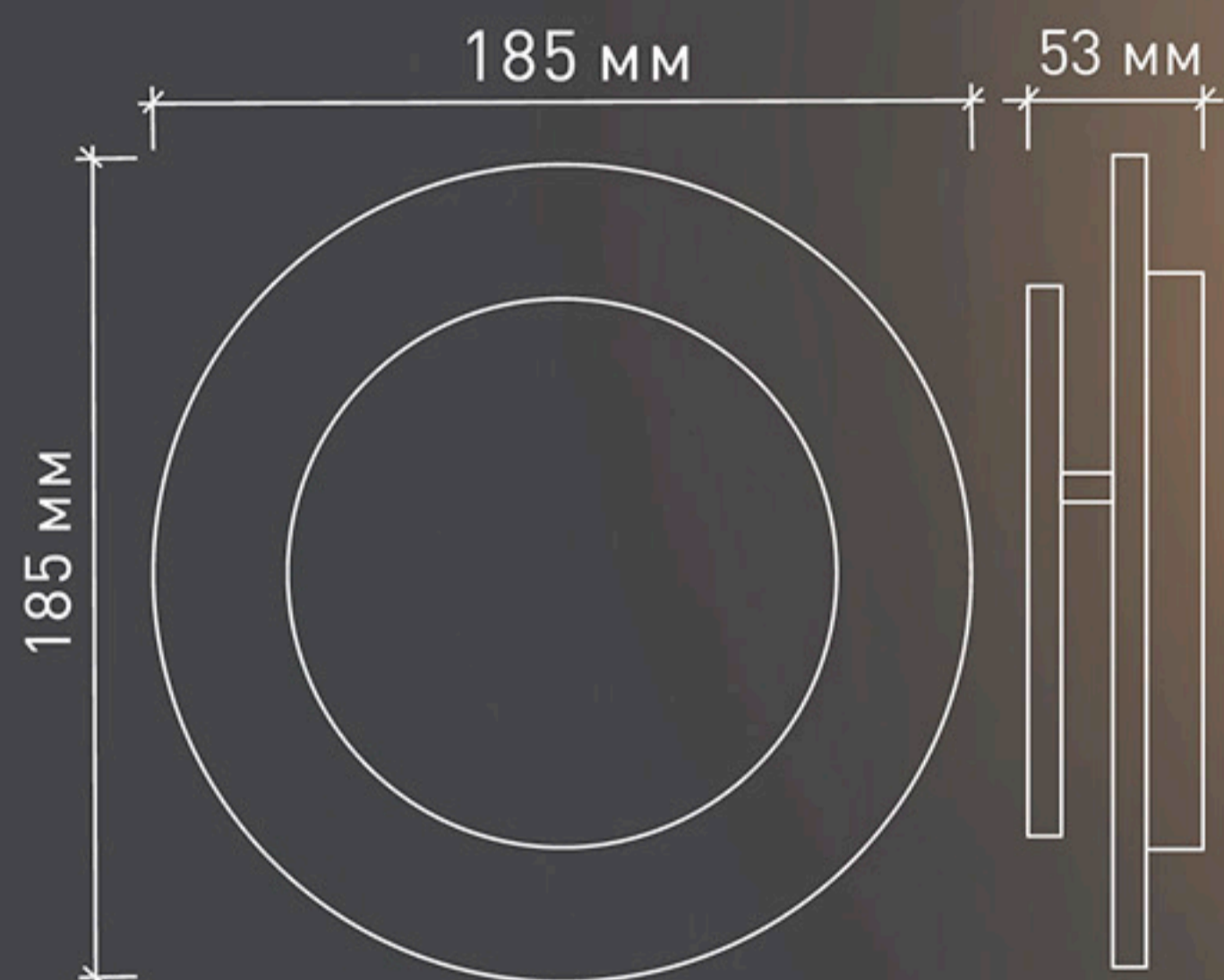

МАТЕРИАЛЫ:

ПЛАСТИК / ПММА

ЦВЕТ:

БЕЛЫЙ / МАТОВЫЙ



ПОВОРОТНЫЙ
МЕХАНИЗМ

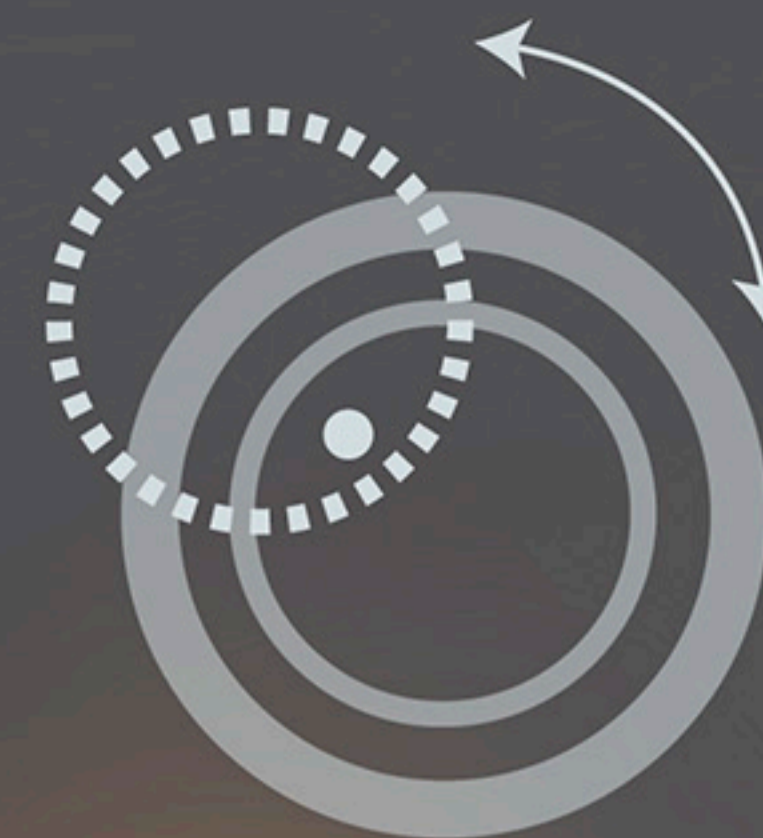

РАЗМЕР МОНТАЖНОЙ СКОБЫ



 [ПЕРЕЙТИ
К СОДЕРЖАНИЮ](#)

Наименование

Мощность, Вт

Аналог, Вт

Световой поток, лм
Универсальный белый

Габаритные
размеры, мм

GEOMETRIA ROUND 12W R

12

ЛН 100

700

185 x h 53



180°

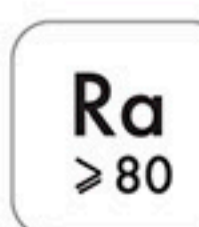

Ra
≥ 80



Kn < 0,5

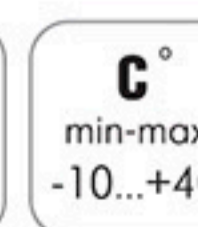

С°
min-max
-10...+40



50 000
ЧАСОВ

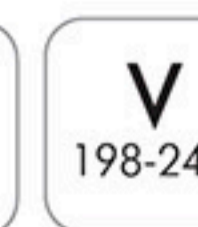

V
198-242



IP20

Светодиодный светильник-БРА
GEOMETRIA ROUND 12W R

 **ПЕРЕЙТИ
К СОДЕРЖАНИЮ**

ОСВЕЩЕНИЕ
ПОМЕЩЕНИЯ до **5** м²

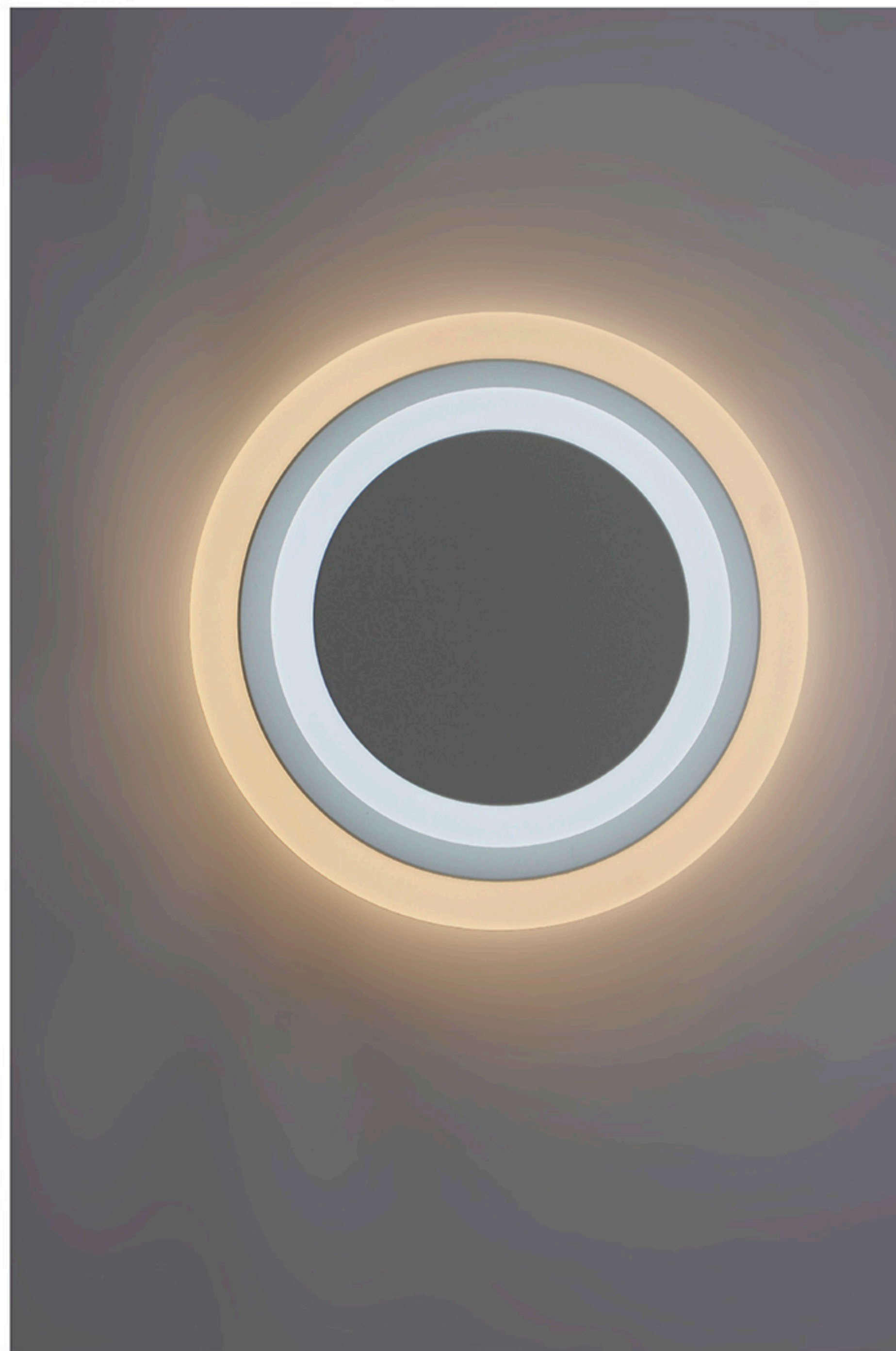
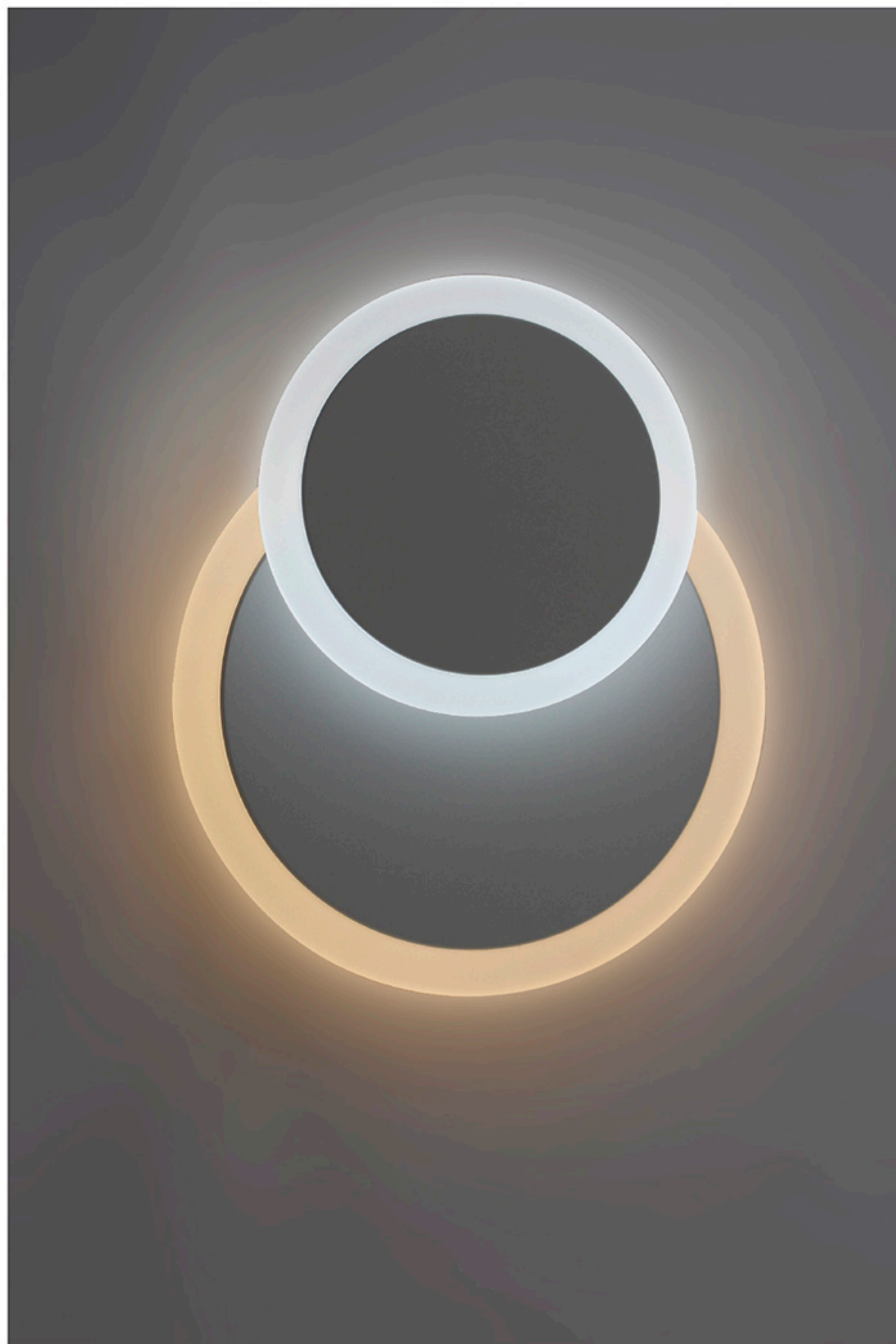

Светодиодный светильник-БРА
GEOMETRIA ROUND 12W R

 **ПЕРЕЙТИ
К СОДЕРЖАНИЮ**

ОСВЕЩЕНИЕ
ПОМЕЩЕНИЯ до **5** м²



Светодиодный светильник-БРА
GEOMETRIA ROUND 12W R

 **ПЕРЕЙТИ
К СОДЕРЖАНИЮ**

ОСВЕЩЕНИЕ
ПОМЕЩЕНИЯ до **5 м²**

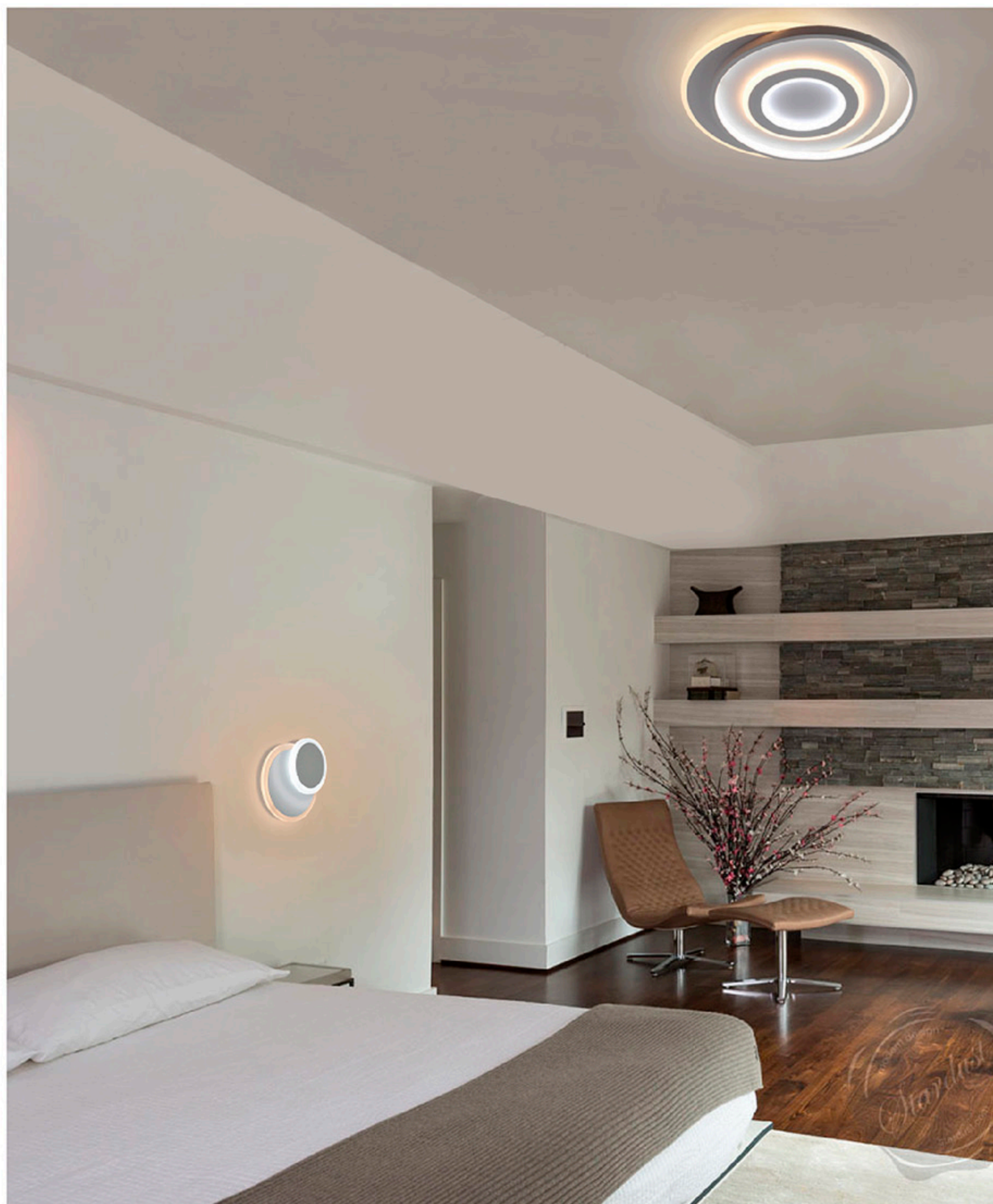

Светодиодный светильник-БРА

GEOMETRIA SQUERA

Мощность источника света:

12W

ОСВЕЩЕНИЕ
ПОМЕЩЕНИЯ до 5 м²

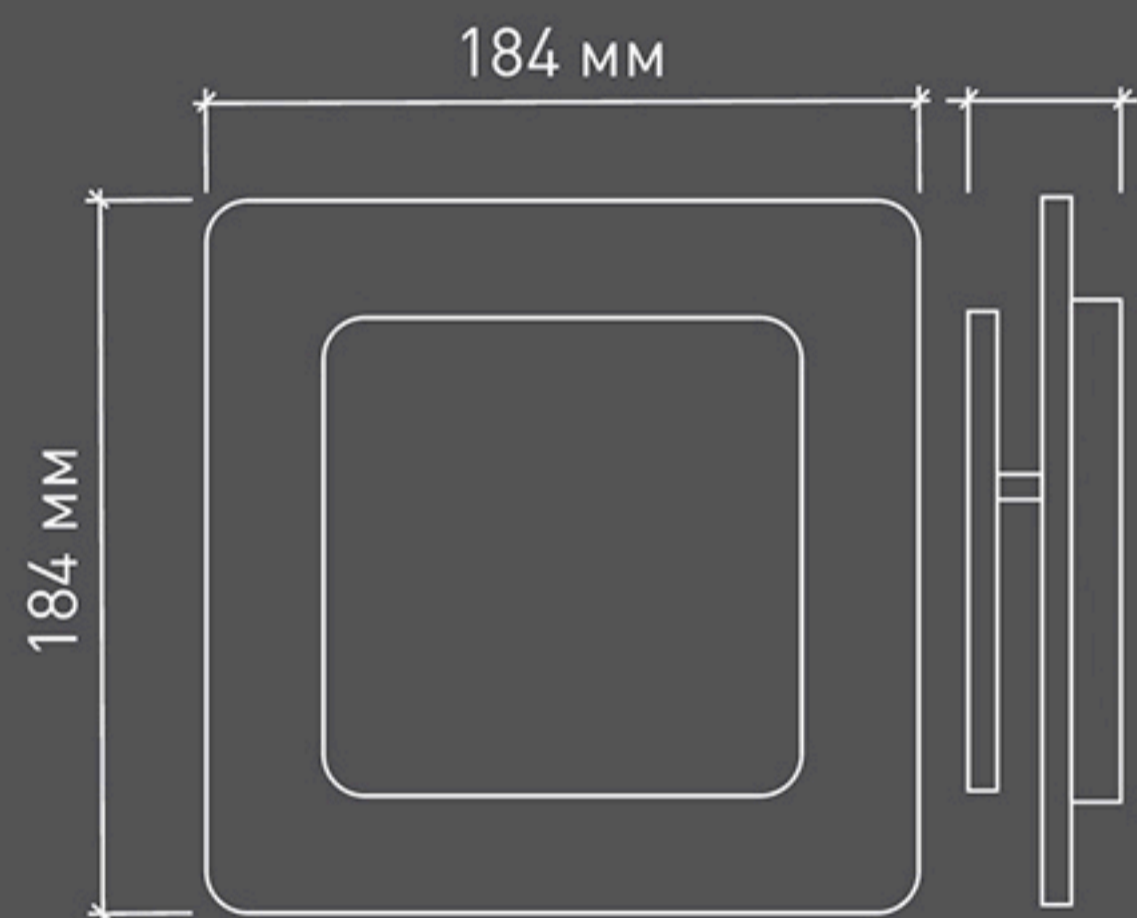

МАТЕРИАЛЫ:

ПЛАСТИК / ПММА

ЦВЕТ:

БЕЛЫЙ / МАТОВЫЙ



ПОВОРОТНЫЙ
МЕХАНИЗМ

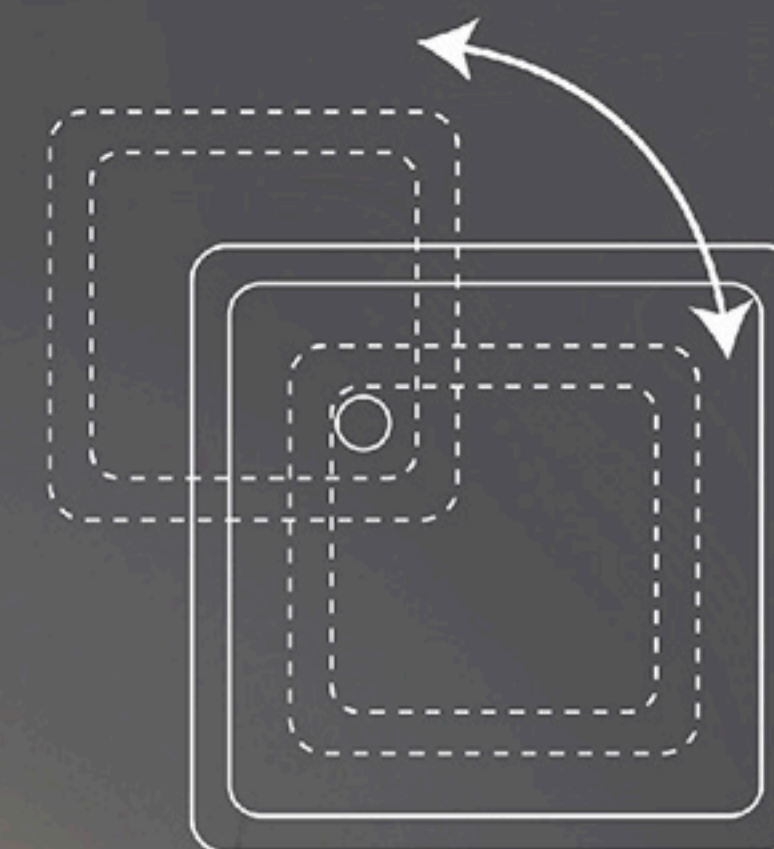

РАЗМЕР МОНТАЖНОЙ СКОБЫ

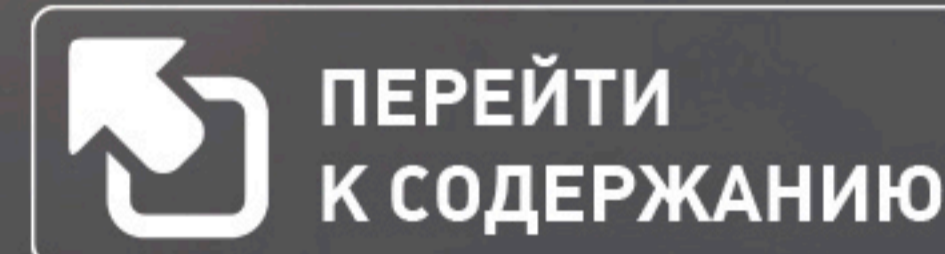

Наименование

Мощность, Вт

Аналог, Вт

Световой поток, лм
Универсальный белый

Габаритные
размеры, мм

GEOMETRIA SQUARE 12W S

12

ЛН 100

700

184 x 184 x h 53



180°

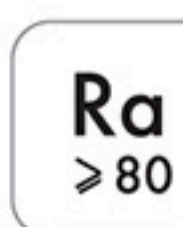

Ra
> 80

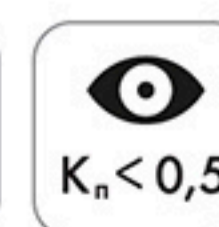

K_n < 0,5

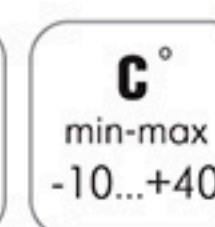

C°
min-max
-10...+40



50 000
ЧАСОВ



V
198-242



IP20

Светодиодный светильник-БРА
GEOMETRIA SQUERA 12W S

 **ПЕРЕЙТИ
К СОДЕРЖАНИЮ**

ОСВЕЩЕНИЕ
ПОМЕЩЕНИЯ до **5** м²

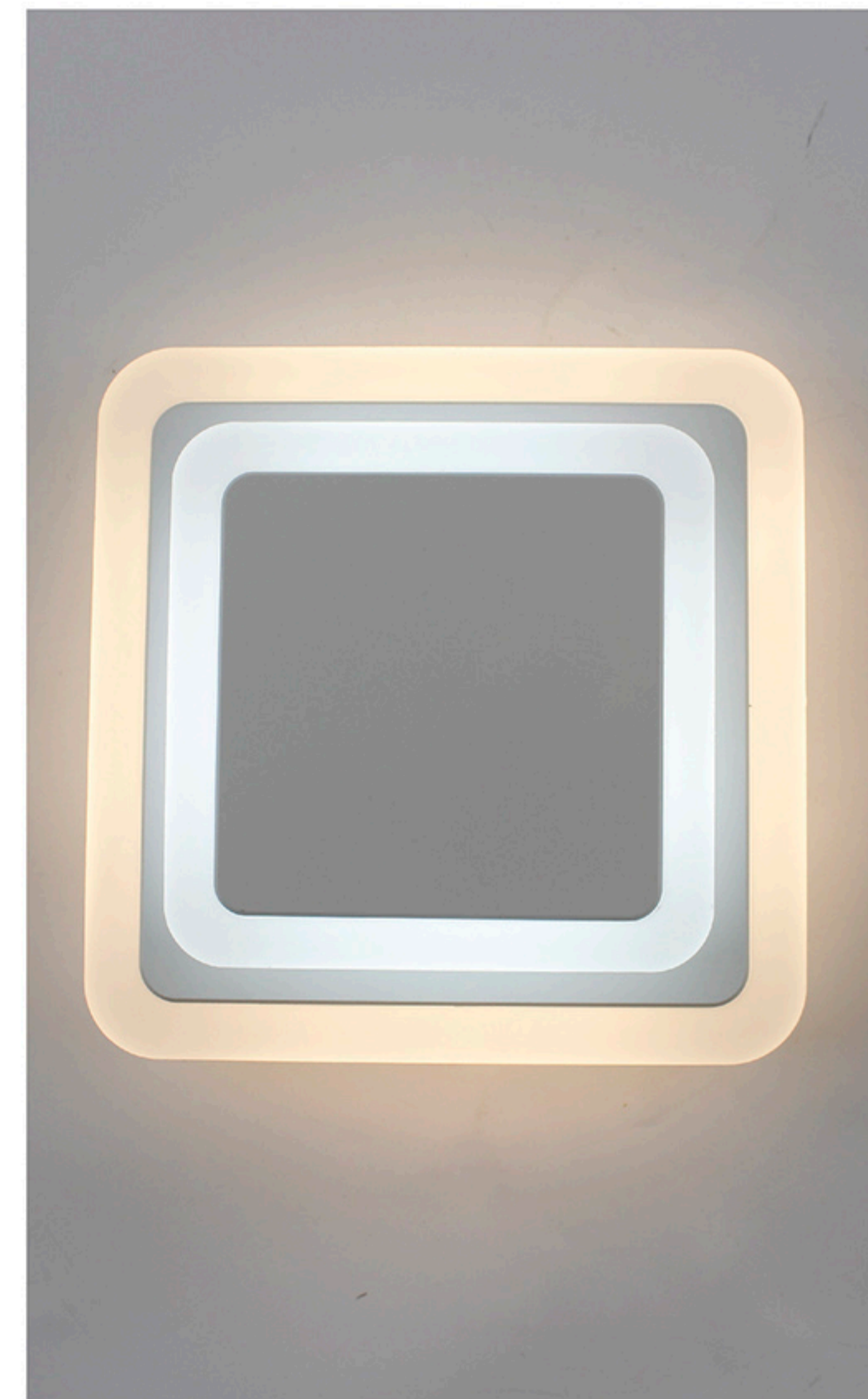

Светодиодный светильник-БРА
GEOMETRIA SQUERA 12W S

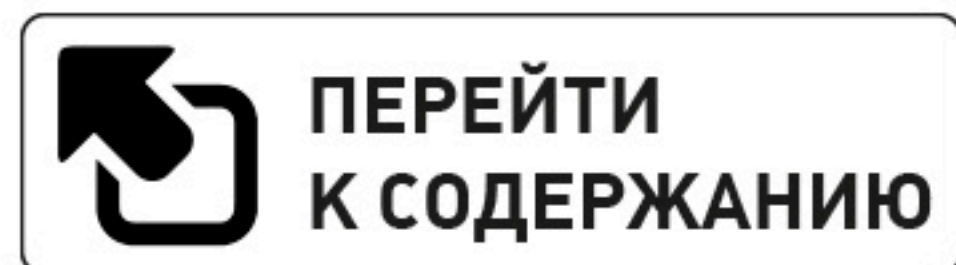

ОСВЕЩЕНИЕ
ПОМЕЩЕНИЯ до **5** м²



Светодиодный светильник-БРА
GEOMETRIA SQUERA 12W S

 **ПЕРЕЙТИ
К СОДЕРЖАНИЮ**

ОСВЕЩЕНИЕ
ПОМЕЩЕНИЯ до **5 м²**



УПРАВЛЯЕМЫЕ СВЕТОДИОДНЫЙ СВЕТИЛЬНИК С ПУЛЬТОМ

LC-QUADRATE-60W-WW/NW/CW/NL-WHITE-220-IP40

LITECO
ОСВЕТИ ЛЕГКО!

**ПЕРЕЙТИ
К СОДЕРЖАНИЮ**

СХЕМА УПРАВЛЕНИЯ С ПОМОЩЬЮ ВЫКЛЮЧАТЕЛЯ



Режим DOUBLE



Режим DOUBLE



Универсальный белый свет



1. Кнопка выключения
2. Кнопка включения
3. Регулировка цвета контуров светильника
4. Регулировка цвета контуров светильника
5. Регулировка яркости (увеличение)
6. Регулировка яркости (уменьшение)
7. Подключение к пульту / отключение от пульта
8. Нейтральный свет 50%
9. Режим «Ночник»
10. Автоматическая смена режимов свечения (демо-режим)
11. Ручное переключение режимов свечения
12. Память №1
13. Память №2
14. Нейтральный свет 100%

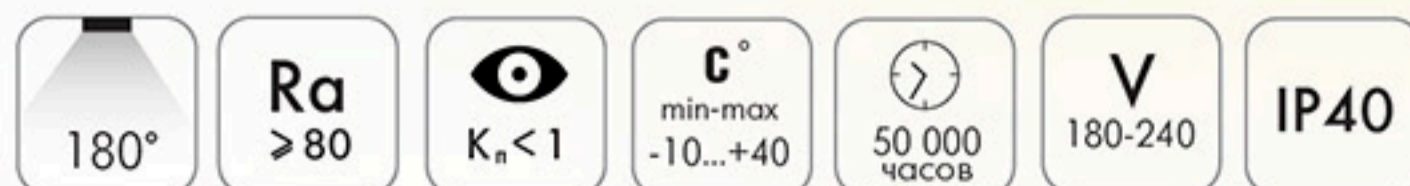

Наименование	Мощность, Вт	Аналог, Вт	Максимальный световой поток, лм Универсальный белый	Световой поток, лм Ночник	Габаритные размеры, мм	Количество в упаковке, шт.
LC-QUADRATE-60W-WW/NW/ CW/NL-WHITE-220-IP40	60	ЛН 100x5	5500	300	500 x h 38	1

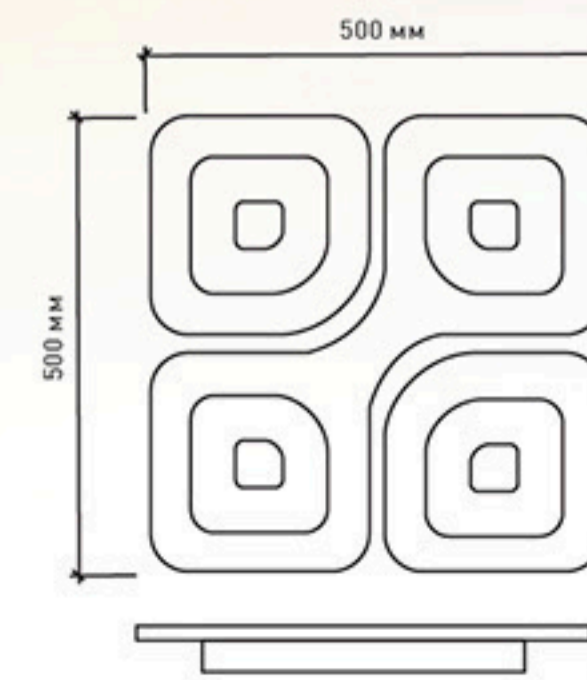

ПРОИЗВОДИТЕЛЬ ИМЕЕТ ПРАВО, НЕ УВЕДОМАЯ, ВНОСИТЬ ИЗМЕНЕНИЯ В КОНСТРУКЦИЮ, ФУНКЦИИ, И РАЗМЕРЫ ПРОДУКТА, ЕСЛИ ЭТО НЕ ВЛИЯЕТ НА ЕГО ОСНОВНЫЕ ХАРАКТЕРИСТИКИ! ЦЕНА МОЖЕТ МЕНЯТЬСЯ - УТОЧНЯЙТЕ У МЕНЕДЖЕРОВ.

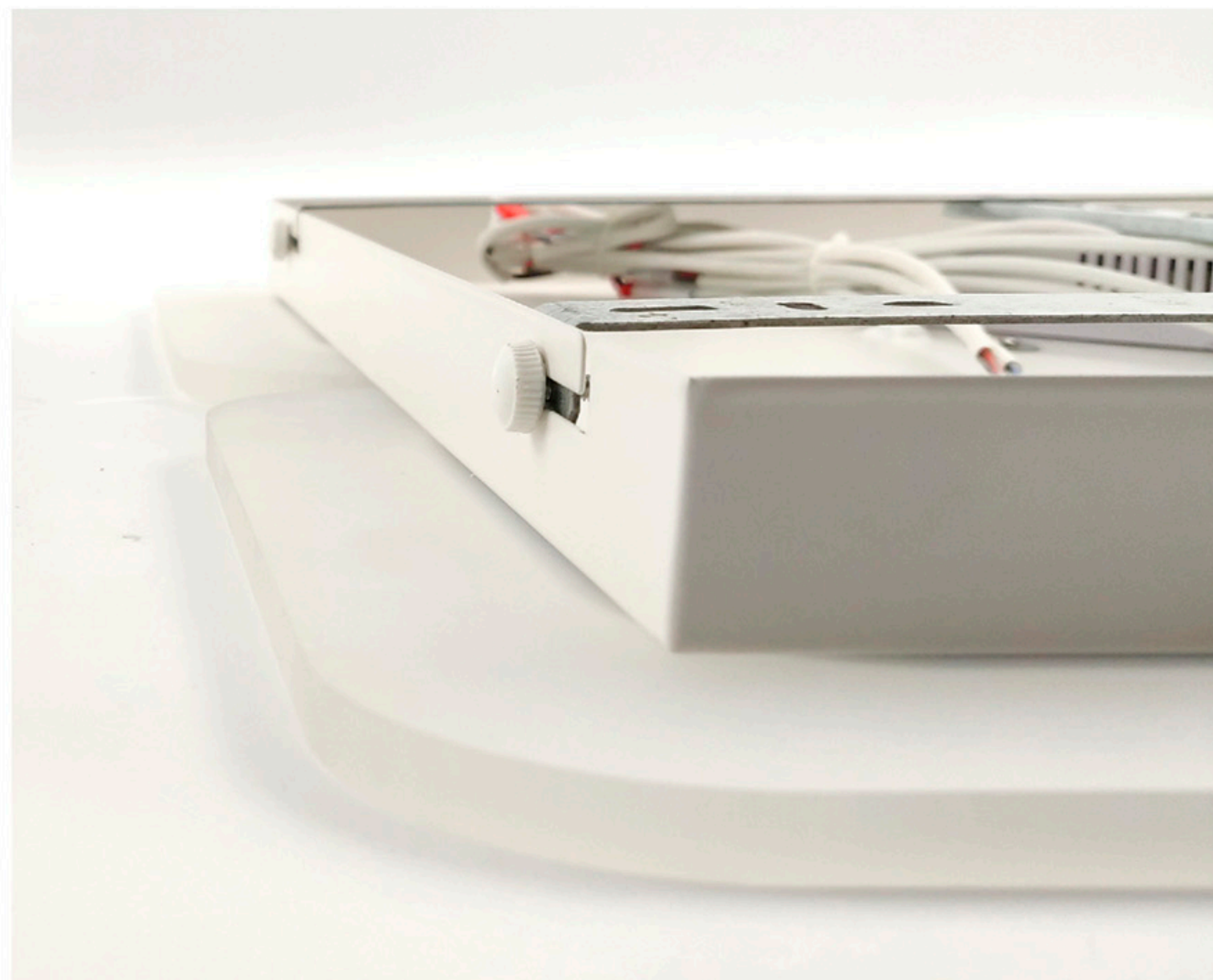
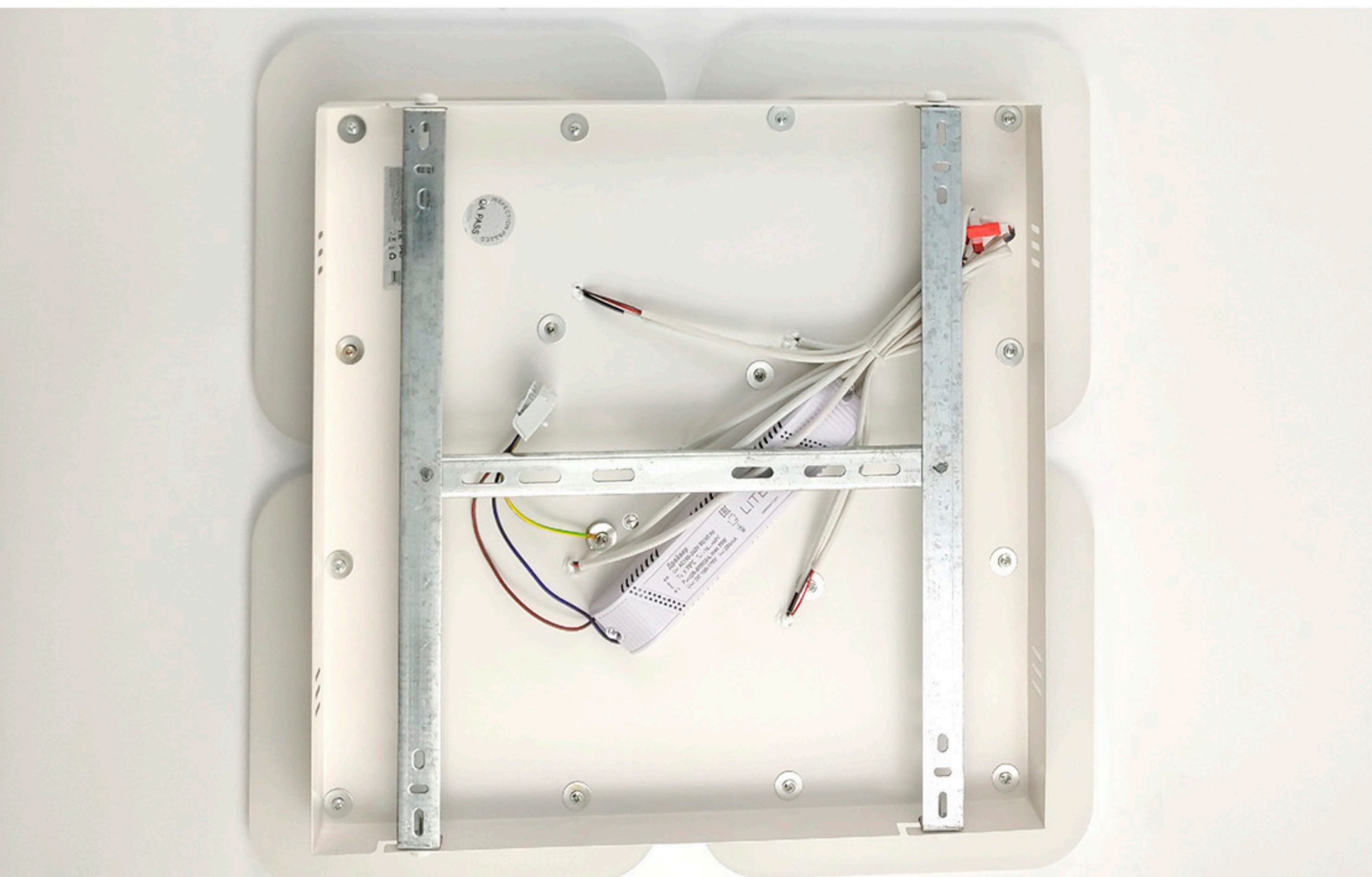



ПЕРЕЙТИ
К СОДЕРЖАНИЮ

GEOMETRIA ICE

Технология
Double

20W

ОСВЕЩЕНИЕ
ПОМЕЩЕНИЯ до 5-10 м²

РЕЖИМЫ СВЕЧЕНИЯ
С ВЫКЛЮЧАТЕЛЯ :

1. Универсальный белый свет
2. Холодный свет + Теплый свет
3. Теплый свет + Холодный свет



МАТЕРИАЛ КОРПУСА / РАССЕЙВАТЕЛЯ:

МЕТАЛЛ / АКРИЛ

ЦВЕТ КОРПУСА / РАССЕЙВАТЕЛЯ:

ПРОЗРАЧНЫЙ / БЕЛЫЙ МАТОВЫЙ

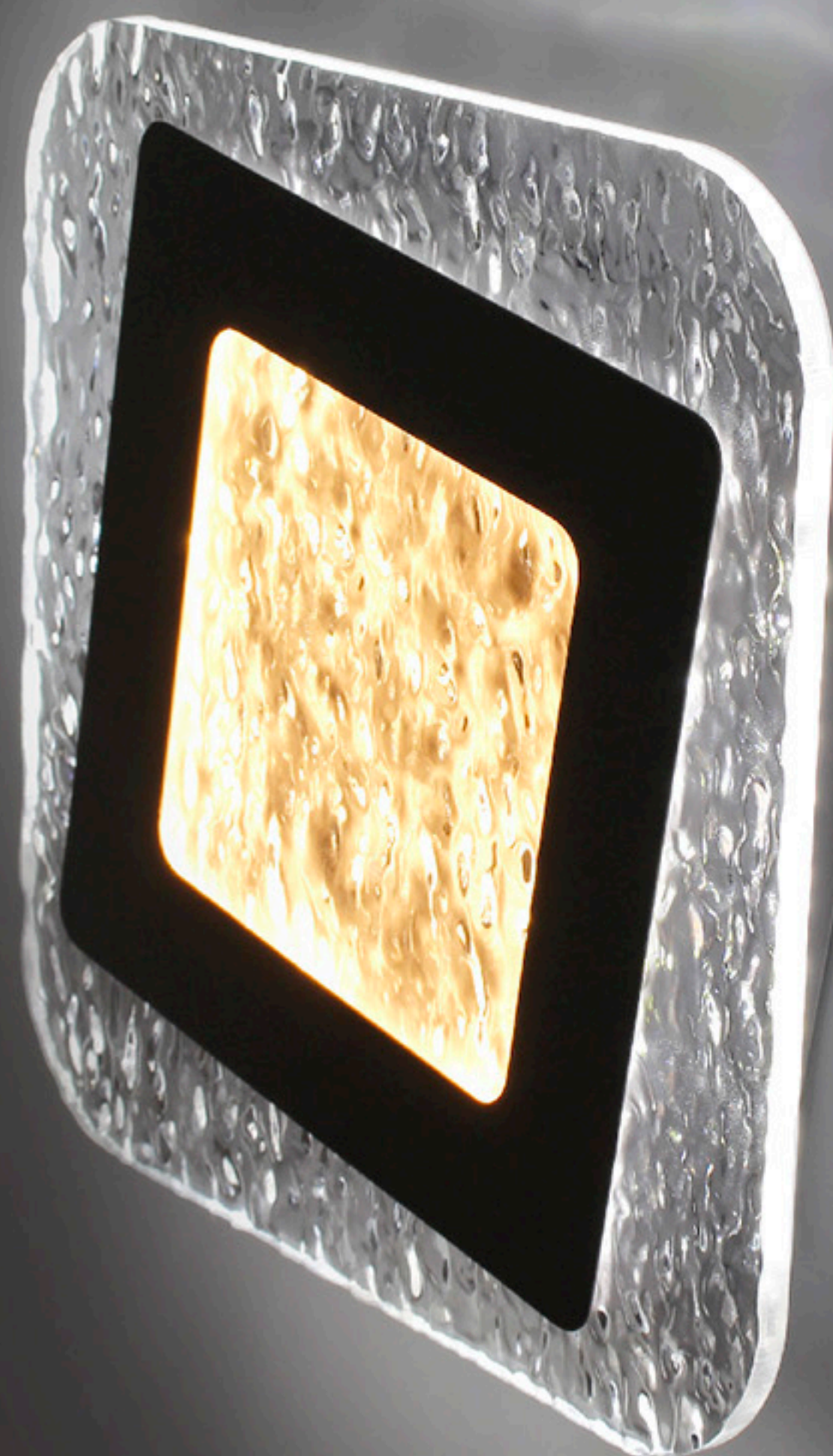

ON



OFF

ХОЛОДНЫЙ + ТЕПЛЫЙ БЕЛЫЙ СВЕТ

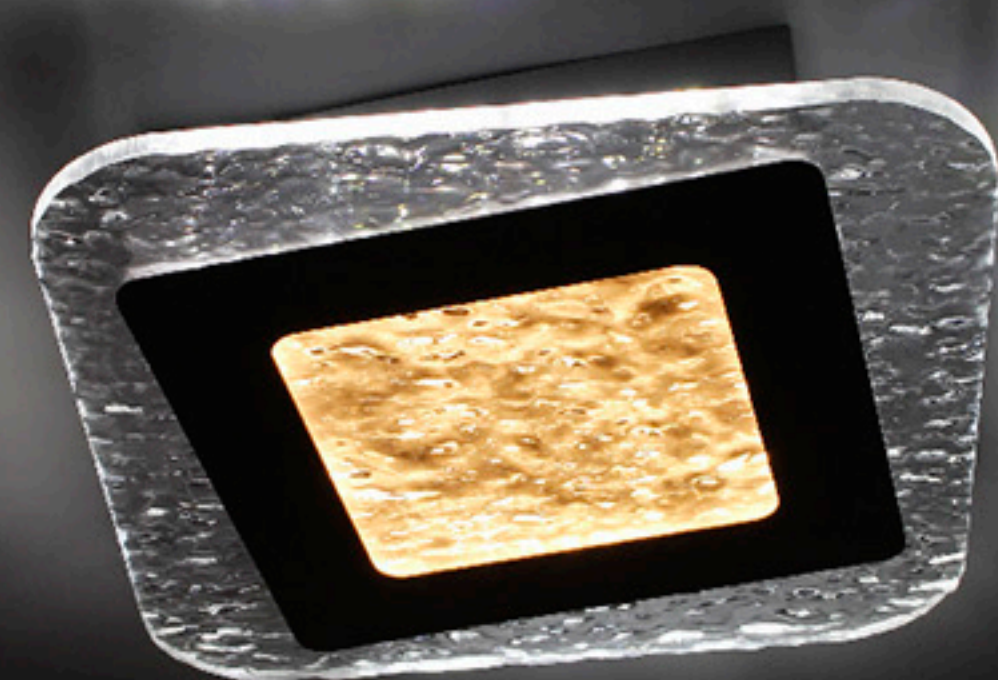

УНИВЕРСАЛЬНЫЙ БЕЛЫЙ СВЕТ

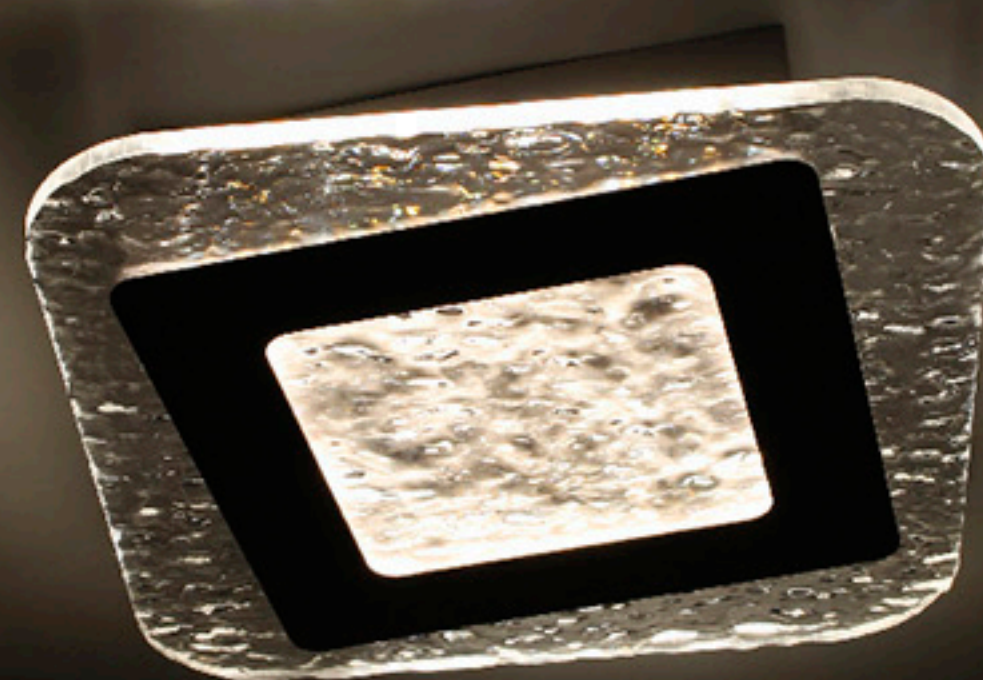

ТЕПЛЫЙ + ХОЛОДНЫЙ БЕЛЫЙ СВЕТ

















Наименование	Мощность, Вт	Аналог, Вт	Универсальный белый, лм*	Режим «DOUBLE», лм*	Габаритные размеры, мм
GEOMETRIA ICE 20W S	10 / 20	ЛН 75x2	1600	800	220 x 220 x h 45

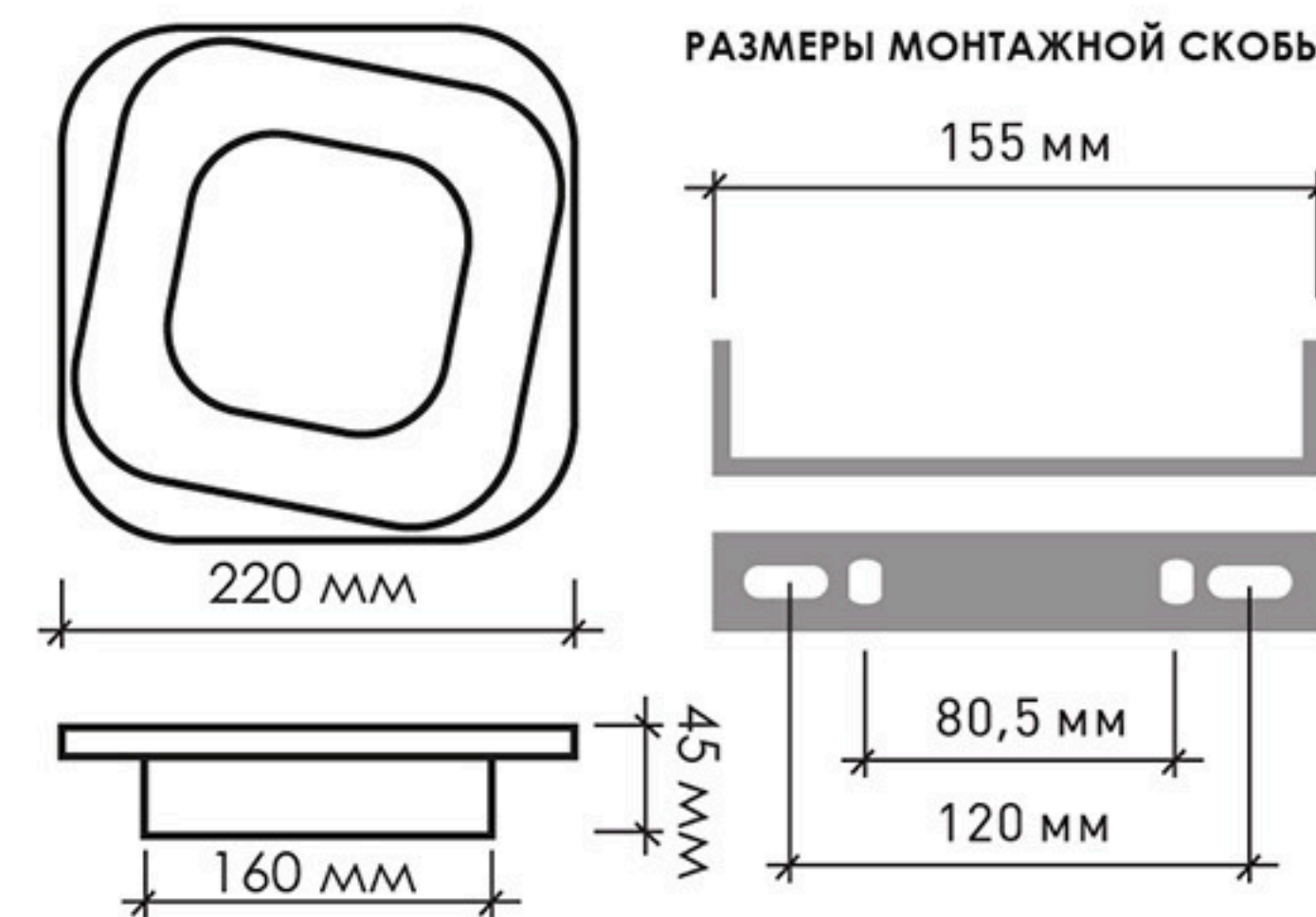

Управляемая
светодиодная люстра

SAHARA

72W

ОСВЕЩЕНИЕ
ПОМЕЩЕНИЯ до 25 м²

МАТЕРИАЛ КОРПУСА / РАССЕЙВАТЕЛЯ / КАНТА:

МЕТАЛЛ / СТЕКЛО / АКРИЛ

ЦВЕТ КОРПУСА / РАССЕЙВАТЕЛЯ / КАНТА:

**ЗОЛОТОЙ ИЛИ ХРОМ /
БЕЛЫЙ МАТОВЫЙ / ПРОЗРАЧНЫЙ**

ON



OFF

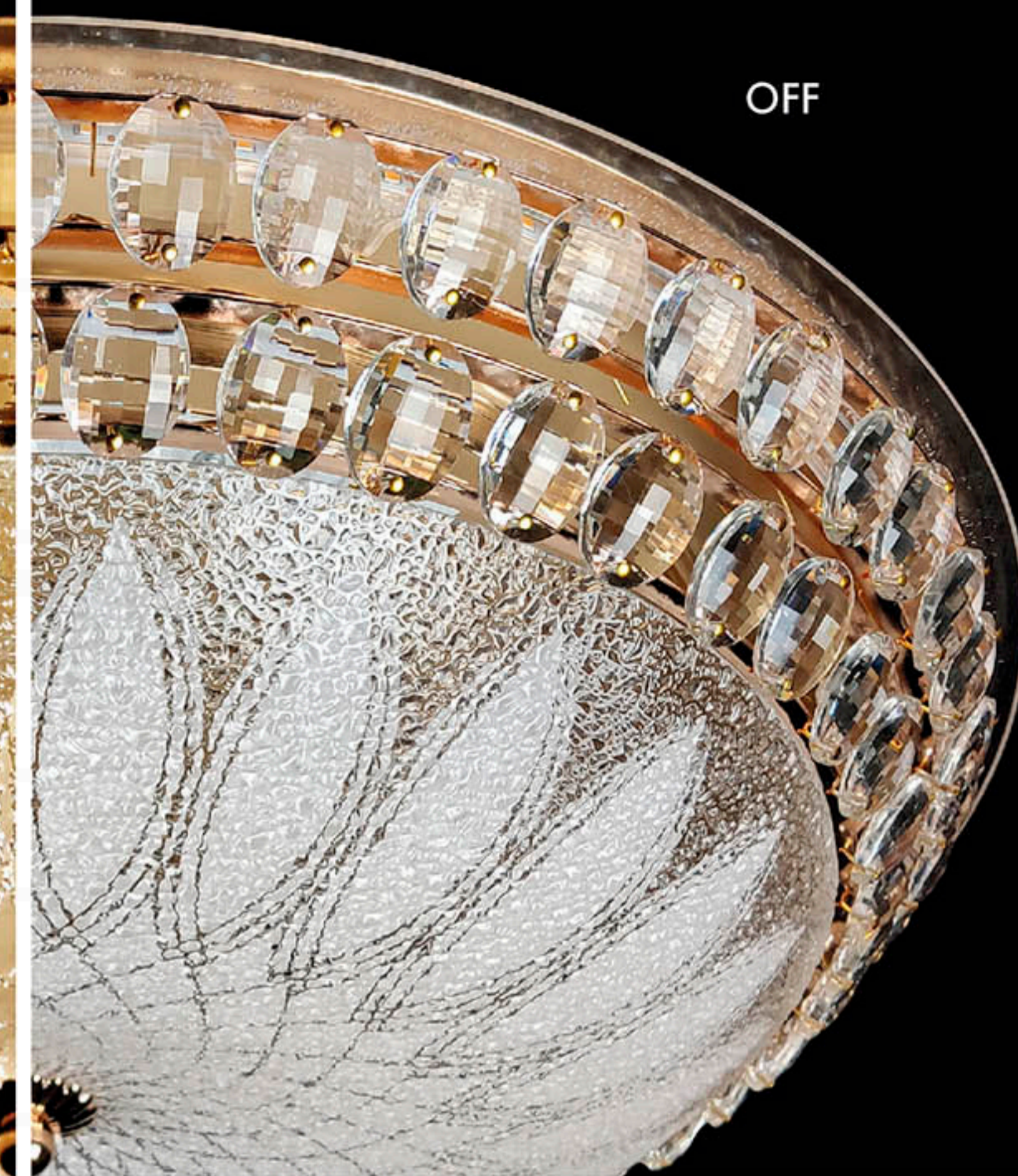

КАНТ + ОСНОВНОЙ



УНИВЕРСАЛЬНЫЙ БЕЛЫЙ СВЕТ

ОСНОВНОЙ



ХОЛОДНЫЙ БЕЛЫЙ СВЕТ

ОСНОВНОЙ



ТЕПЛЫЙ БЕЛЫЙ СВЕТ

КАНТ



УНИВЕРСАЛЬНЫЙ БЕЛЫЙ СВЕТ

Наименование	Мощность, Вт	Аналог, Вт	Режим кант+ основной, лм	Режим основной, лм	Режим кант, лм	Габаритные размеры, мм	Количество в упаковке, шт.
SAHARA GOLD 72W R- 510-ON/OFF-WHITE-220-IP20	72/36/15	ЛН 100x5	6120	3060	1275	510 x h 122	1

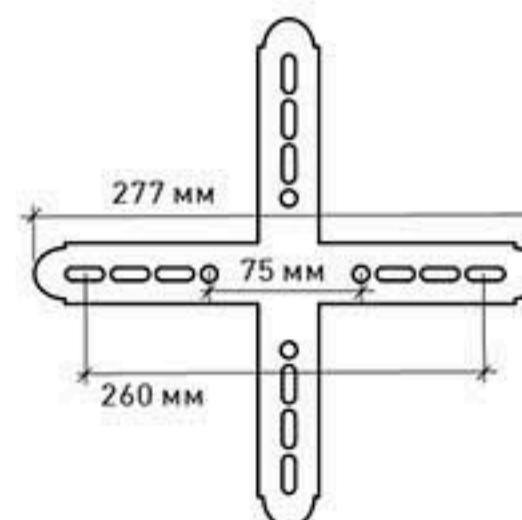

- 180°
- Ra > 80
- K_n < 1
- °C min-max -10...+40
- 50 000 часов
- V 180-240
- IP20
- EDISON
- EAC
- гарантия 2 года



Светильник управляется
только с помощью
выключателя!



**СМЕНА ЦВЕТА
СВЕЧЕНИЯ
С ПОМОЩЬЮ
ВЫКЛЮЧАТЕЛЯ**

Вкл

**КАНТ + ОСНОВНОЙ
УНИВЕРСАЛЬНЫЙ БЕЛЫЙ СВЕТ**
72Вт, 6120лм

Выкл

Вкл

**ОСНОВНОЙ
ХОЛОДНЫЙ БЕЛЫЙ СВЕТ**
36Вт, 3060 лм

Выкл

Вкл

**ОСНОВНОЙ
ТЕПЛЫЙ БЕЛЫЙ СВЕТ**
36Вт, 3060 лм

Выкл

Вкл

**КАНТ
УНИВЕРСАЛЬНЫЙ БЕЛЫЙ СВЕТ**
15Вт, 1275 лм

МАТЕРИАЛ КОРПУСА / РАССЕЙВАТЕЛЯ / КАНТА:

МЕТАЛЛ / СТЕКЛО / АКРИЛ

ЦВЕТ КОРПУСА / РАССЕЙВАТЕЛЯ / КАНТА:

**ЗОЛОТОЙ ИЛИ ХРОМ /
БЕЛЫЙ МАТОВЫЙ /
ПРОЗРАЧНЫЙ**

SATURN

 ПЕРЕЙТИ
К СОДЕРЖАНИЮ

Технология
Shiny



25W

ОСВЕЩЕНИЕ
ПОМЕЩЕНИЯ до 15 м²

60W

ОСВЕЩЕНИЕ
ПОМЕЩЕНИЯ до 25 м²

RGB

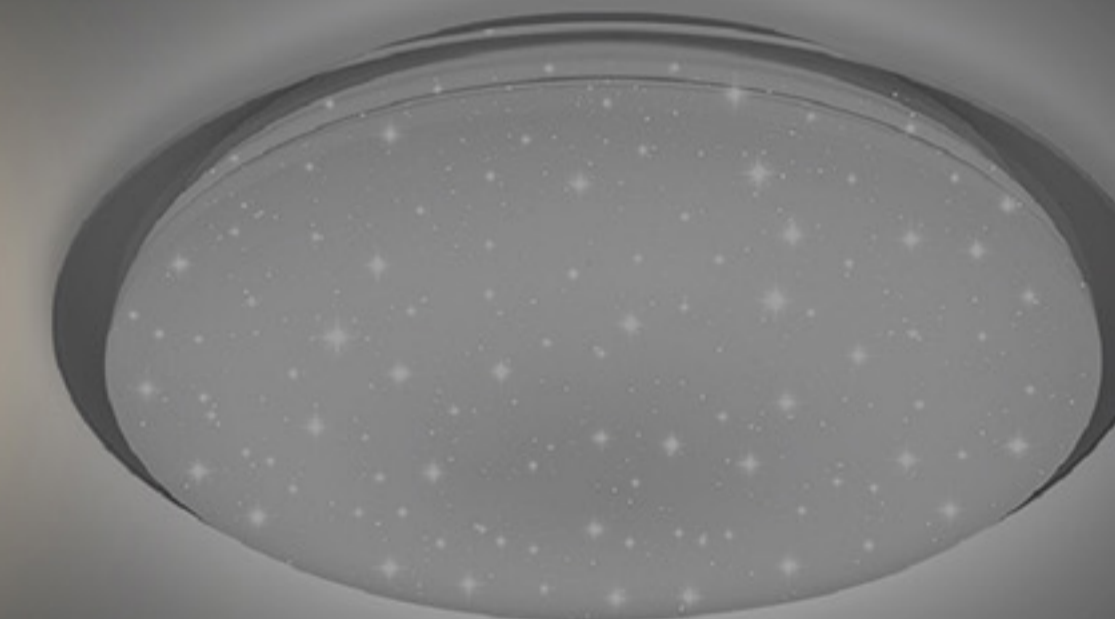

Наименование	Мощность, Вт	Аналог, Вт	Теплый белый, лм*	Универсальный белый, лм*	Холодный белый, лм*	Ночник, лм*	Подсветка	Габаритные размеры, мм	Количество в упаковке, шт.
SATURN 25W R-405-SHINY-220V **	25	ЛН 75x3	1950	2100	2200	300	-	d 330 x h 82	6
SATURN 25W RGB R-330-SHINY/WHITE-220-IP44 **	25	ЛН 75x3	1950	2100	2200	300	RGB	d 330 x h 82	6
Кант для SATURN 25W	-	-	-	-	-	-	-	-	6/60
SATURN 60W R-555-SHINY-220V **	60	ЛН 100x4	4900	5100	5600	300	-	d 470 x h 106	6
SATURN 60W RGB R-470-WHITE/SHINY-220-IP44 **	60	ЛН 100x4	4900	5100	5600	300	RGB	d 470 x h 106	6
Кант для SATURN 60W	-	-	-	-	-	-	-	-	6/60

* Световой поток, Лм. ** Кант поставляется отдельно. *** Светильник без канта.

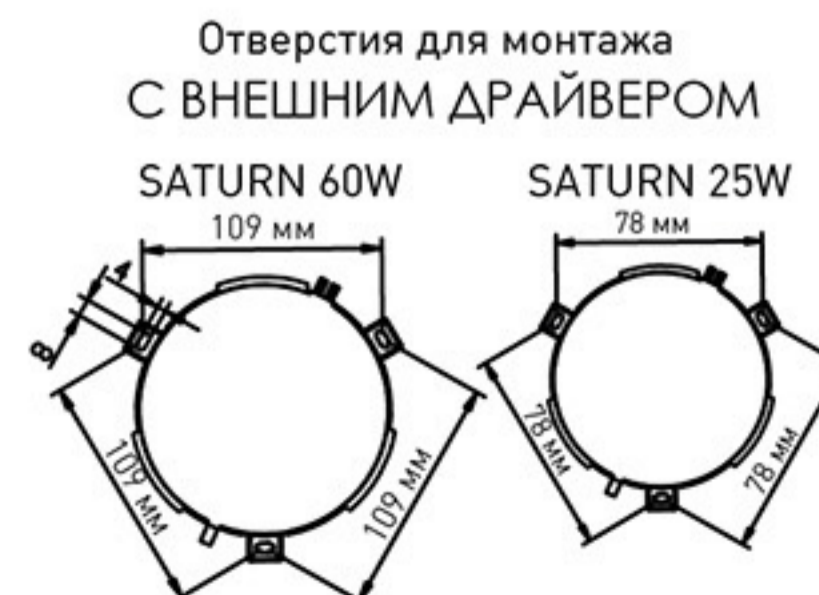

-  180°
-  Ra > 80
-  IP44
-  К_n < 0,2
-  C° min-max -15...+50
-  50 000 часов
-  V 170-265
- 
- 
-  гарантия 2 года
- 

ПРОИЗВОДИТЕЛЬ ИМЕЕТ ПРАВО, НЕ УВЕДОМЛЯЯ, ВНОСИТЬ ИЗМЕНЕНИЯ В КОНСТРУКЦИЮ, ФУНКЦИИ, И РАЗМЕРЫ ПРОДУКТА, ЕСЛИ ЭТО НЕ ВЛИЯЕТ НА ЕГО ОСНОВНЫЕ ХАРАКТЕРИСТИКИ ЦЕНА МОЖЕТ МЕНЯТЬСЯ - УТОЧНЯЙТЕ У МЕНЕДЖЕРОВ.

ESTARES
LIGHT BODIES TECHNOLOGY

SATURN 25W / 60W RGB R

 ПЕРЕЙТИ
К СОДЕРЖАНИЮ



- RGB подсветка
- смена цвета свечения
- диммирование
- режим ночник



ESTARES
СВЕТ НОВОГО ТЫСЯЧЕЛЕТИЯ

SATURN 25W / 60W R

 **ПЕРЕЙТИ
К СОДЕРЖАНИЮ**



- смена цвета свечения
- диммирование
- режим ночник

 **ESTARES**
СВЕТ НОВОГО ТЫСЯЧЕЛЕТИЯ

СИНХРОНИЗАЦИЯ ПУЛЬТА И СВЕТИЛЬНИКА

(**ВНИМАНИЕ!** ВСЕ ПУЛЬТЫ УЖЕ СИНХРОНИЗИРОВАНЫ СО СВЕТИЛЬКОМ *)

SATURN 60W / 25W RGB R • ALMAZ 60W / 25W RGB R

1. Чтобы управлять светильником (группой светильников) с пульта, нужно подключить его к сети
2. Чтобы управлять одним светильником из группы светильников, необходимо включить все светильники в сеть.
3. Далее выключить светильник, которым хотите управлять отдельно, из сети, включить светильник в сеть, и в течение первых трех секунд после включения светильника коротко нажать кнопку 7 (☰).
4. Светильник начнет менять цвет свечения или мигать. Не нажимайте кнопки пульта, пока светильник не перестанет менять цвет свечения или мигать.
5. Как только светильник перестанет мигать или менять цвет свечения, пульт привязан к данному светильнику и управление будет осуществляться только этим светильником, а не группой светильников.
6. Для того чтобы снова управлять всеми светильниками из группы, необходимо выключить подключенный к пульту светильник из сети (все остальные светильники должны быть подключены и гореть).
7. Включить данный светильник в сеть и в течение первых трех секунд после включения в сеть зажать кнопку 7 (☰), пока светильник не начнет мигать или менять цвет свечения.
8. Как только светильник начнет мигать или менять цвет свечения, отпустите кнопку 7 (☰). Пульт от данного светильника отвязан. Не нажимайте кнопки пульта пока светильник не перестанет мигать или менять цвет свечения.
9. Вы снова управляете всеми светильниками, подключенными к сети.

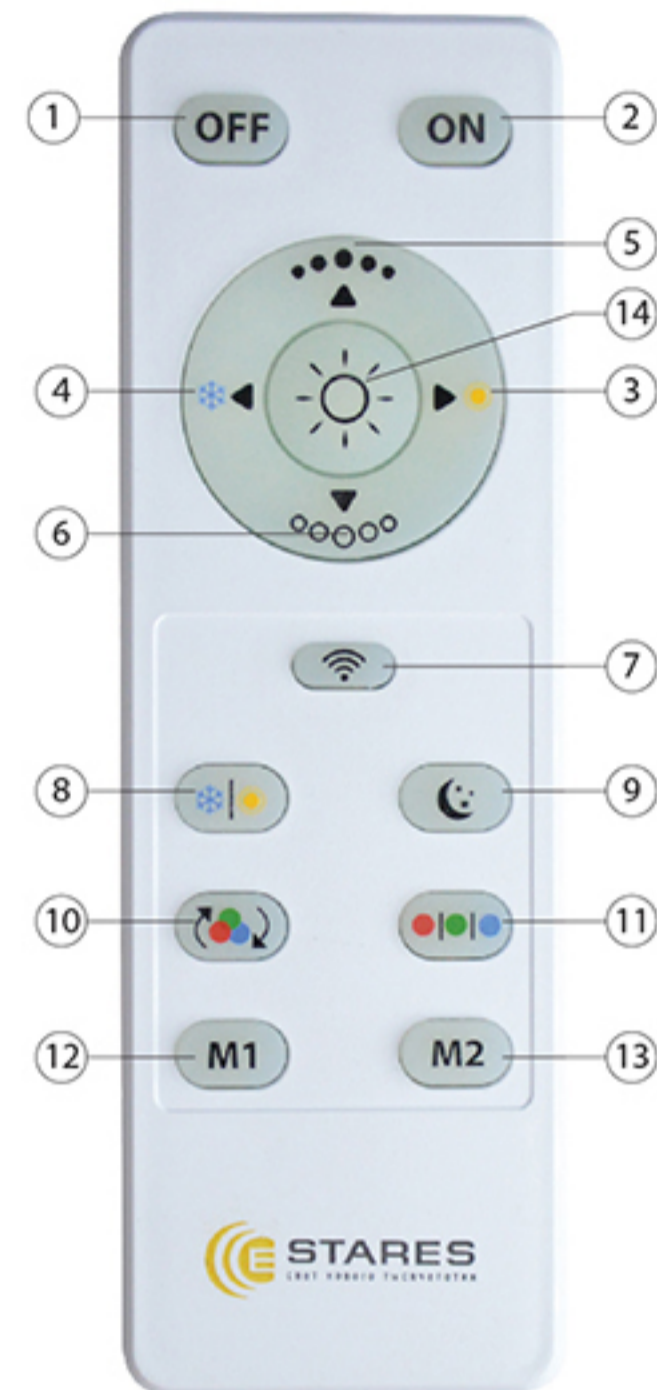

1. Кнопка выключения
2. Кнопка включения
3. Регулировка цветовой температуры (к теплomu свету)
4. Регулировка цветовой температуры (к холодному свету)
5. Регулировка яркости (увеличение)
6. Регулировка яркости (уменьшение)
7. Подключение
8. Нейтральный свет 50%
9. Режим «Ночник»
10. Автоматическая смена цветовой температуры (демо-режим)
11. Ручное переключение цветовой температуры, 100% холодный / 100% нейтральный / 100% теплый белый свет
12. Память №1
13. Память №2
14. Нейтральный свет 100%

Настройка памяти M1 и M2

1. Настройте яркость и цветность света
2. Нажмите и удерживайте M1 либо M2 пока светильник не моргнет 1 раз.
3. Ваши настройки сохранены.



Внимание! Вскрытые пульты гарантийному обслуживанию не подлежат!



Пульт работает от батареек типа CR2032 (батарейка входит в комплект)

ALMAZ 25W / 60W R • SATURN 25W / 60W / 100W R

**ПЕРЕЙТИ
К СОДЕРЖАНИЮ**

1. Чтобы привязать светильник к пульту - включите светильник.
2. В течении трех секунд после включения светильника, **коротко** нажмите кнопку 7 (☰).
3. Светильник начнет менять цвет свечения или мигать. Не нажимайте на кнопки пульта, пока светильник не перестанет менять цвет свечения или мигать.
4. Как только светильник перестанет менять цвет свечения или мигать - пульт привязан.
5. Чтобы отвязать светильник от пульта - включите светильник с помощью выключателя. Нажмите и удерживайте кнопку 7 (☰). Не нажимайте на другие кнопки пульта, пока светильник не перестанет мигать!
7. Как только светильник перестанет мигать - пульт отвязан.

Настройка памяти M1 и M2

1. Настройте яркость и цветность света
2. Нажмите и удерживайте M1 либо M2 в течении 6 сек.
3. Ваши настройки сохранены.



Внимание! Вскрытые пульты гарантийному обслуживанию не подлежат!



Пульт работает от батареек типа CR2032 (батарейка входит в комплект)

Монтаж светильника С ВНЕШНИМ ДРАЙВЕРОМ

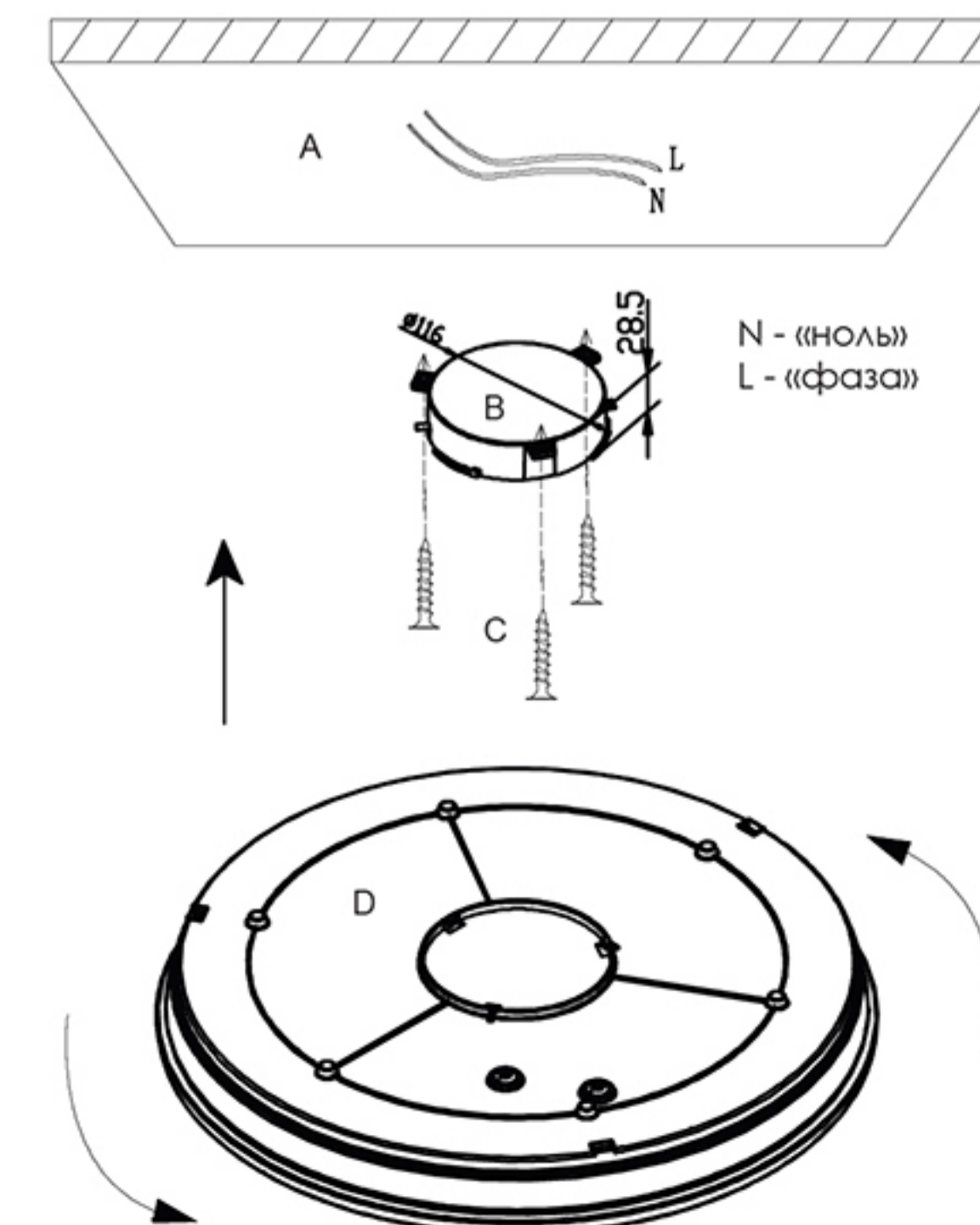

Монтаж светильника СО ВСТРОЕННЫМ ДРАЙВЕРОМ

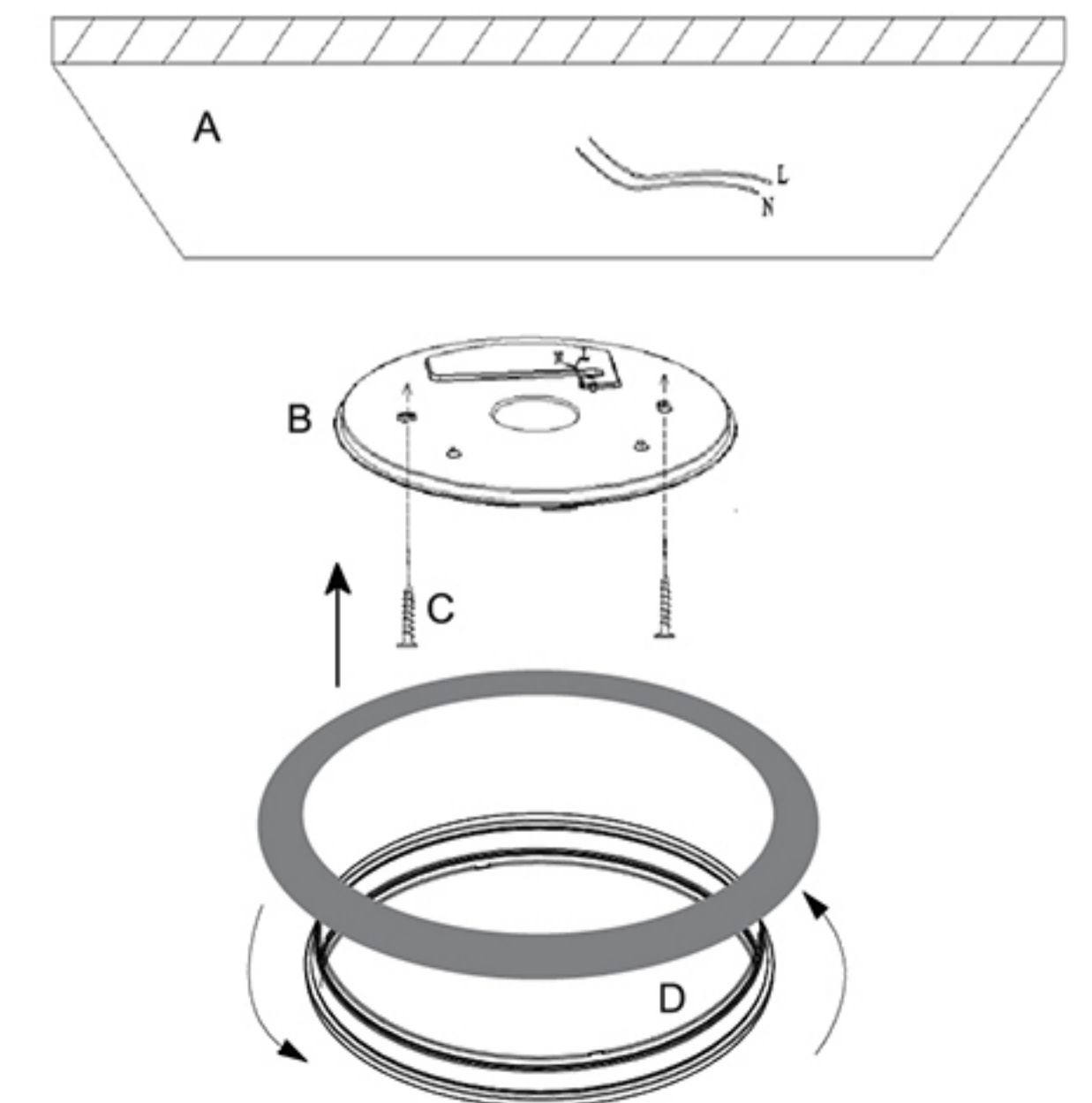

AKRILIKA 80W R / S

СЕРИЯ
Astrella
БОЛЬШЕ ЧЕМ ПРОСТО ЗАМЕНА ЛЮСТРЫ

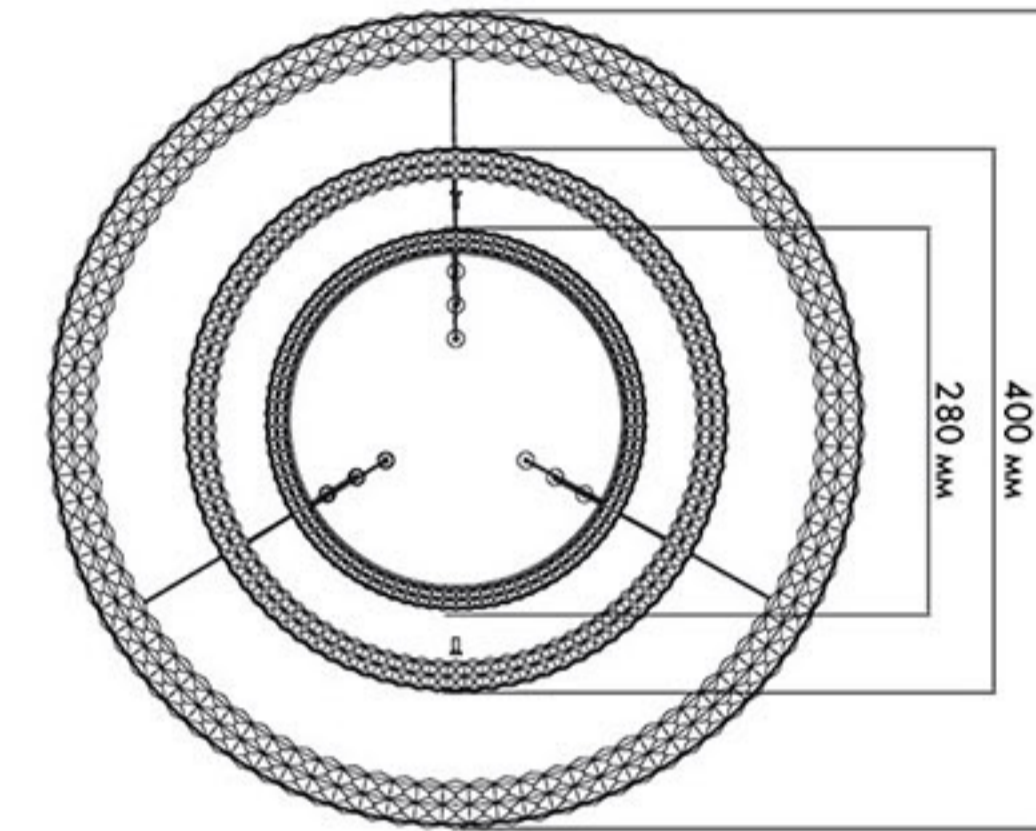

AKRILIKA 80W 3R

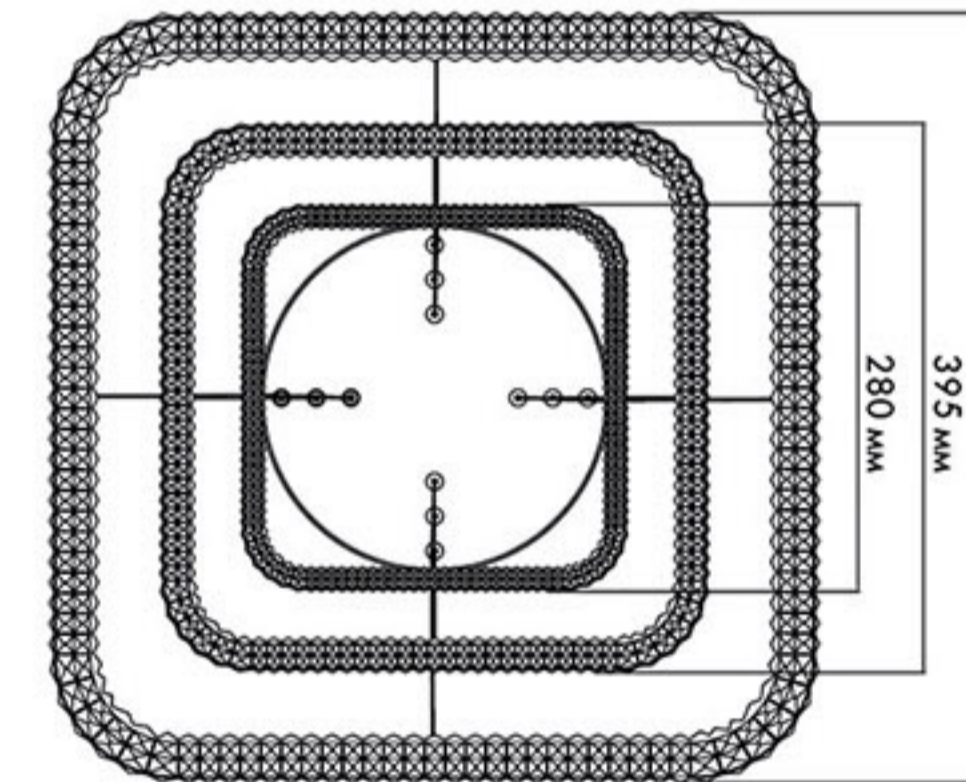

AKRILIKA 80W 3S

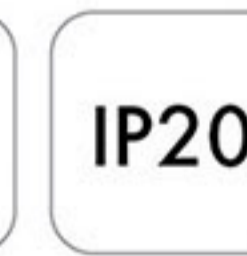
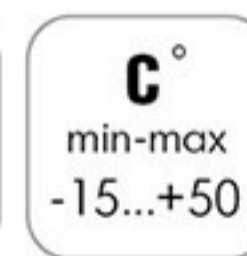

Наименование	Мощность, Вт	Аналог, Вт	Световой поток, лм Теплый белый	Световой поток, лм Универсальный белый	Световой поток, лм Холодный белый	Световой поток, лм Ночник	Габаритные размеры, мм	Количество в упаковке, шт.
AKRILIKA 80W 3S	80	ЛН 80x8	8000	8500	9000	300	a 550 x h 1200	4
AKRILIKA 80W 3R	80	ЛН 80x8	8000	8500	9000	300	d 600 x h 1200	4

Akrilika – семейство светильников ТМ ESTARES,
которые объединяет одна технология производства рассеивателя.

Акрил – уникальный пластик, который обладает всеми свойствами стекла:

- Светопроницаемость до 92%
- Глянцевый и прозрачный вид
- Устойчивость к УФ-излучению
- Гигиеничность

Но при этом имеет ряд преимуществ по сравнению со стеклом:

- Вес меньше в 2,5 раза по сравнению со стеклом
- Ударопрочность больше в 5 раз

Простота обработки материала позволяет делать красивые светильники,
очень похожие на стеклянные, но более доступные по цене
и более безопасные для потребителя.

Уникальный рисунок граней рассеивателей **Akrilika** ESTARES,
подсвеченный светодиодами Edison opto дают невероятную игру света.
Светильники **Akrilika** смотрятся легко и органично в интерьере любого стиля.

Управляемые светильники **Akrilika** серии **Astrella**:

- Управляются с пульта
- Диммируются от 10 до 100%
- Меняют цвет свечения от 3000К до 6000К (от теплого до холодного)
- Имеют функцию «ночник»
- Прослужат более 20 лет

Экономьте электроэнергию и Ваши деньги красиво
со светодиодными светильниками **Akrilika**.



ВЫ МОЖЕТЕ ВЫБРАТЬ СВОЙ РЕЖИМ ОСВЕЩЕНИЯ, НЕ ВСТАВАЯ С МЕСТА.

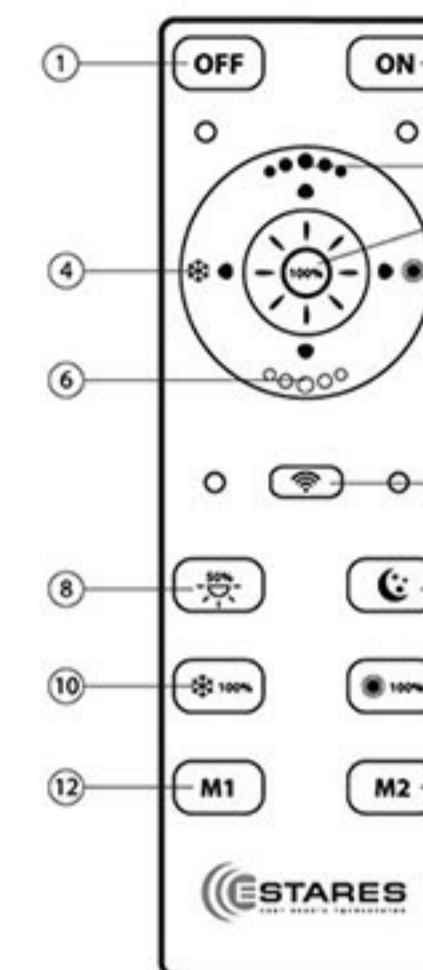

1. Кнопка выключения
2. Кнопка включения
3. Регулировка цветовой температуры (к теплomu свету)
4. Регулировка цветовой температуры (к холодному свету)
5. Регулировка яркости (увеличение)
6. Регулировка яркости (уменьшение)
7. Подключение
8. Нейтральный свет 50%
9. Режим «Ночник»
10. Холодный свет 100%
11. Теплый свет 100%
12. Память №1
13. Память №2
14. Нейтральный свет 100%

**Синхронизация
светильника с пультом**

- Выключите светильник.
- На дистанционном пульте управления (ДПУ) нажмите кнопку 7 (📶).
- Не отпуская кнопку, включите светильник.
- Дождитесь пока светильник моргнет 1 раз.
- Отпустите кнопку 7 (📶).
- Синхронизация светильника с ДПУ прошла успешно.

РЕКОМЕНДАЦИИ ПО МОНТАЖУ

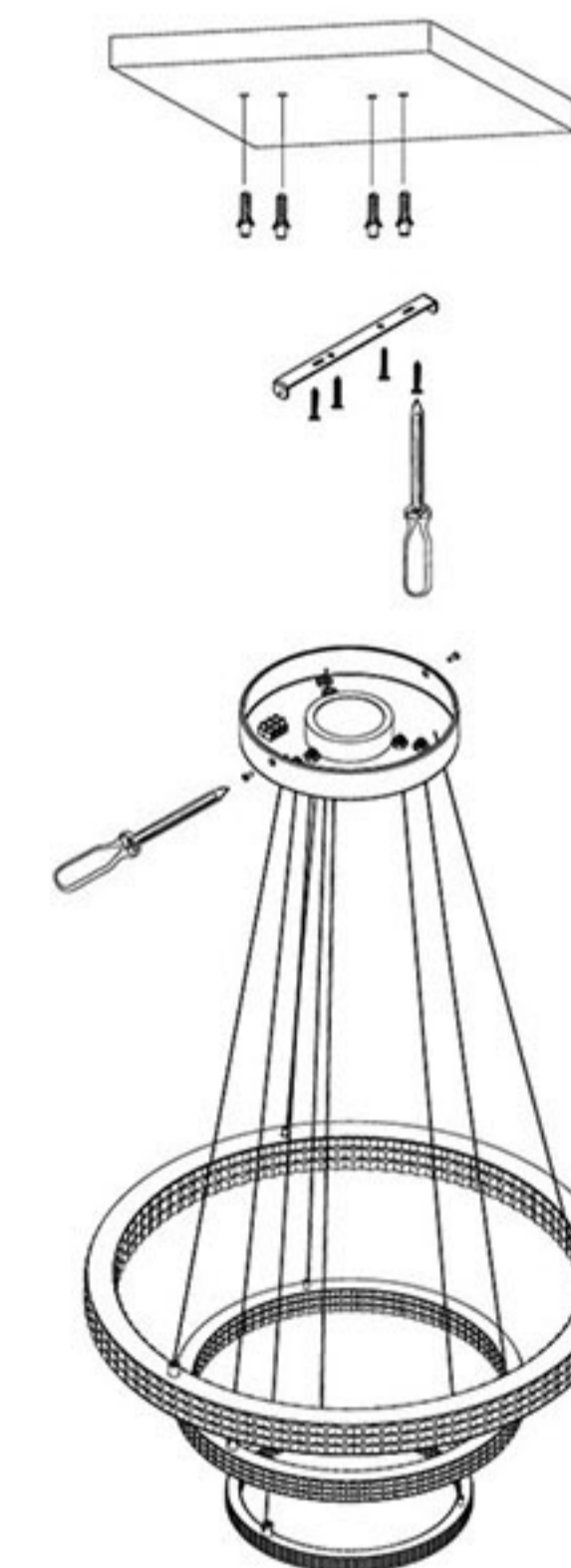

**ЯРКАЯ, ПРИВЛЕКАЮЩАЯ ВНИМАНИЕ
УПАКОВКА ПРОДУКТА С ПОЛНЫМ ОПИСАНИЕМ**



РАСШИФРОВКА НАИМЕНОВАНИЯ СВЕТИЛЬНИКА

AKRILIKA 80W 3R-600-CLEAR-220-IP20

- AKRILIKA - модель
- 80W - мощность, Вт
- 3R - форма корпуса (R-круг x 3 элемента светильника)
- 600 - основной габаритный размер
- CLEAR - рассеиватель прозрачный рифленый акрил
- 220 - работа на переменном напряжении сети, готов к подключению
- IP20 - степень защиты



 ПЕРЕЙТИ
К СОДЕРЖАНИЮ

AZALIA 12W R - ON/OFF

12W

ОСВЕЩЕНИЕ
ПОМЕЩЕНИЯ до 5-10 м²



УНИВЕРСАЛЬНЫЙ БЕЛЫЙ СВЕТ



ХОЛОДНЫЙ БЕЛЫЙ СВЕТ



ТЕПЛЫЙ БЕЛЫЙ СВЕТ



МАТЕРИАЛ КОРПУСА / РАССЕЙВАТЕЛЯ:
МЕТАЛЛ / АКРИЛ
ЦВЕТ КОРПУСА / РАССЕЙВАТЕЛЯ :
БЕЛЫЙ / БЕЛЫЙ МАТОВЫЙ

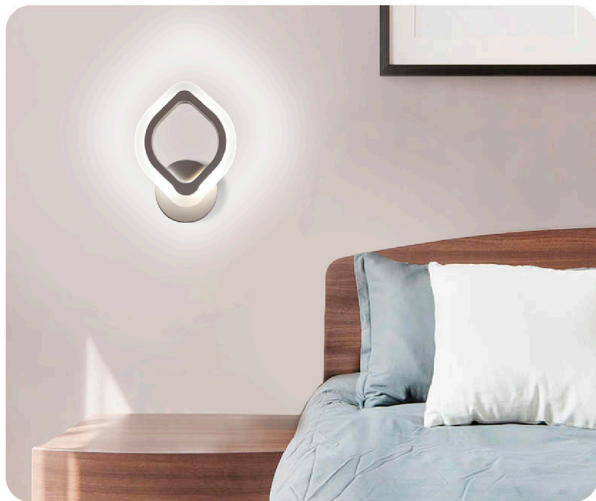

180°
Ra > 80
K_s < 1
C* min-max -15...+50
50 000 часов
V 180-265
IP20
EDISON
EAC
гарантия 2 года

Монтажные
 размеры скобы

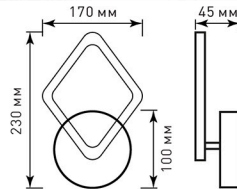
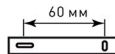

Наименование	Мощность, Вт	Аналог, Вт	Теплый Белый, лм	Холодный Белый, лм	Универсальный Белый, лм	Габаритные размеры, мм
AZALIA 12W R-ON/OFF	6/6/10	ЛН 100x1	600	600	1200	230 x 170 x h 45

 ПЕРЕЙТИ
К СОДЕРЖАНИЮ

AZALIA RGB 3R

30 + 10W

ОСВЕЩЕНИЕ
ПОМЕЩЕНИЯ до 15 м²



МАТЕРИАЛ КОРПУСА / РАССЕЙВАТЕЛЯ:

МЕТАЛЛ / АКРИЛ

ЦВЕТ КОРПУСА / РАССЕЙВАТЕЛЯ:

БЕЛЫЙ / БЕЛЫЙ МАТОВЫЙ

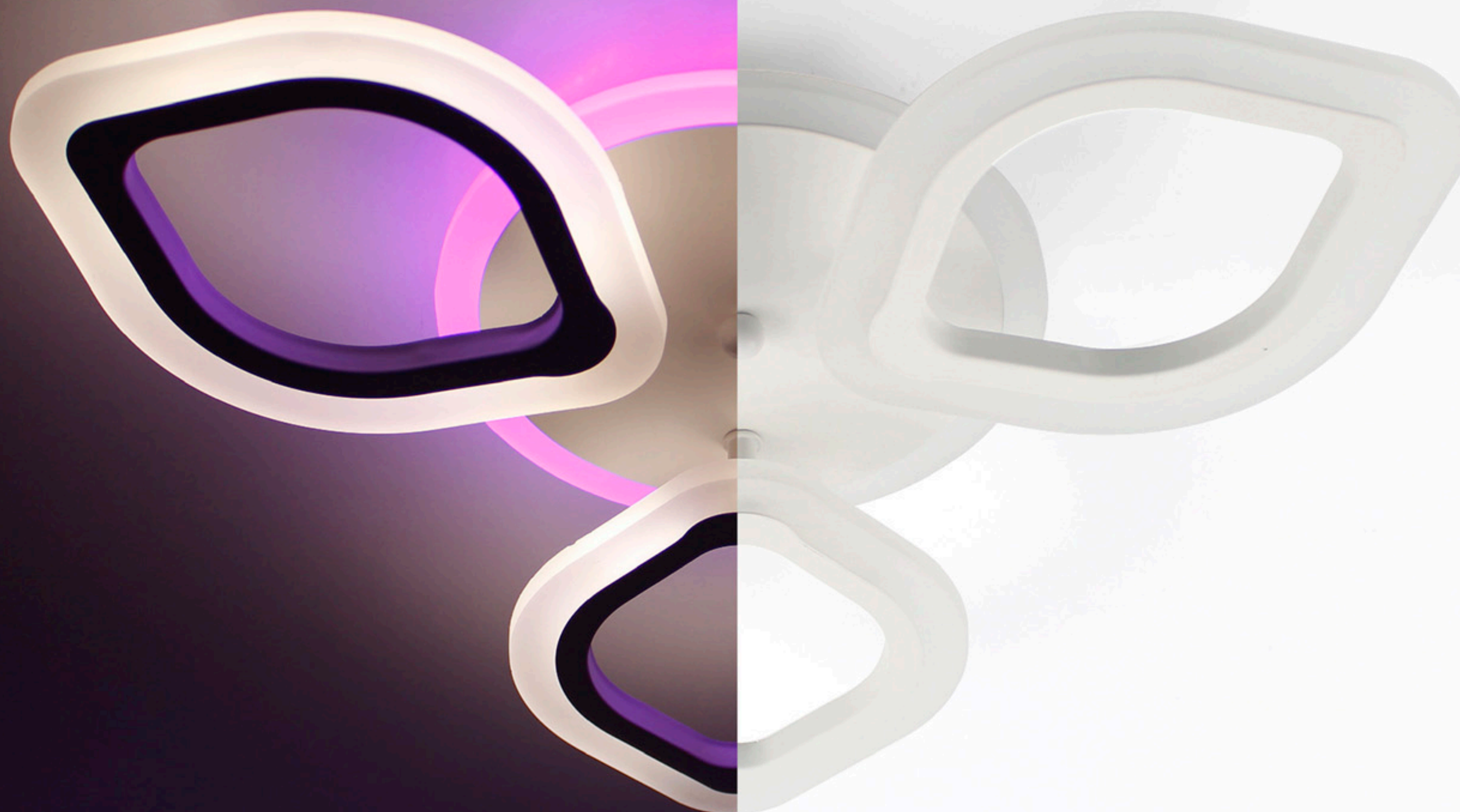

ON

OFF

УНИВЕРСАЛЬНЫЙ БЕЛЫЙ СВЕТ + RGB

ТЕПЛЫЙ БЕЛЫЙ СВЕТ

ХОЛОДНЫЙ БЕЛЫЙ СВЕТ

RGB подсветка



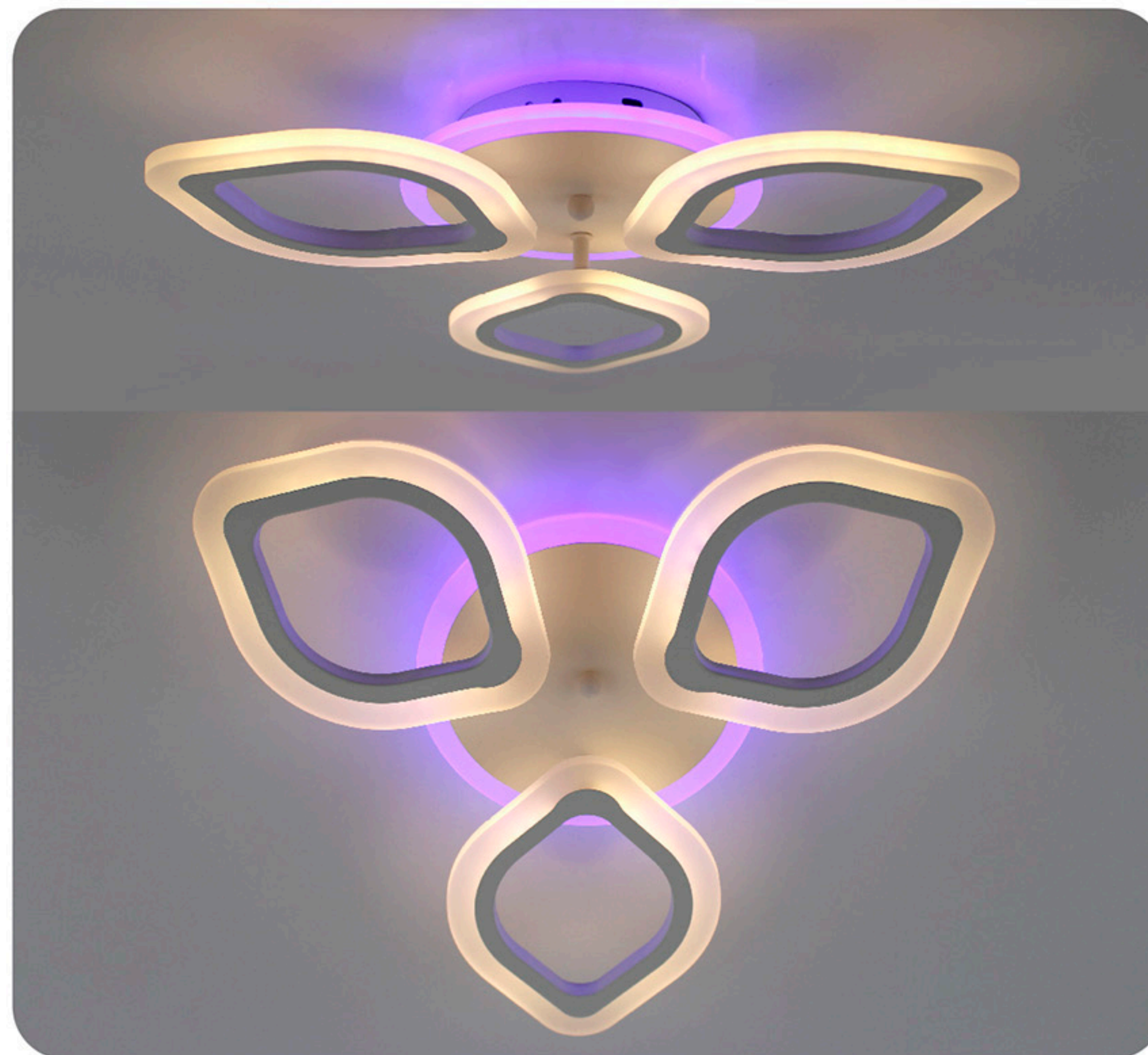

	 180°	 Ra > 80	 K _n < 1	 °C min-max -15...+50	 50 000 ЧАСОВ	 V 180-265
 IP20	 EDISON	 EAC		гарантия 2 года		

Монтажные
размеры скобы

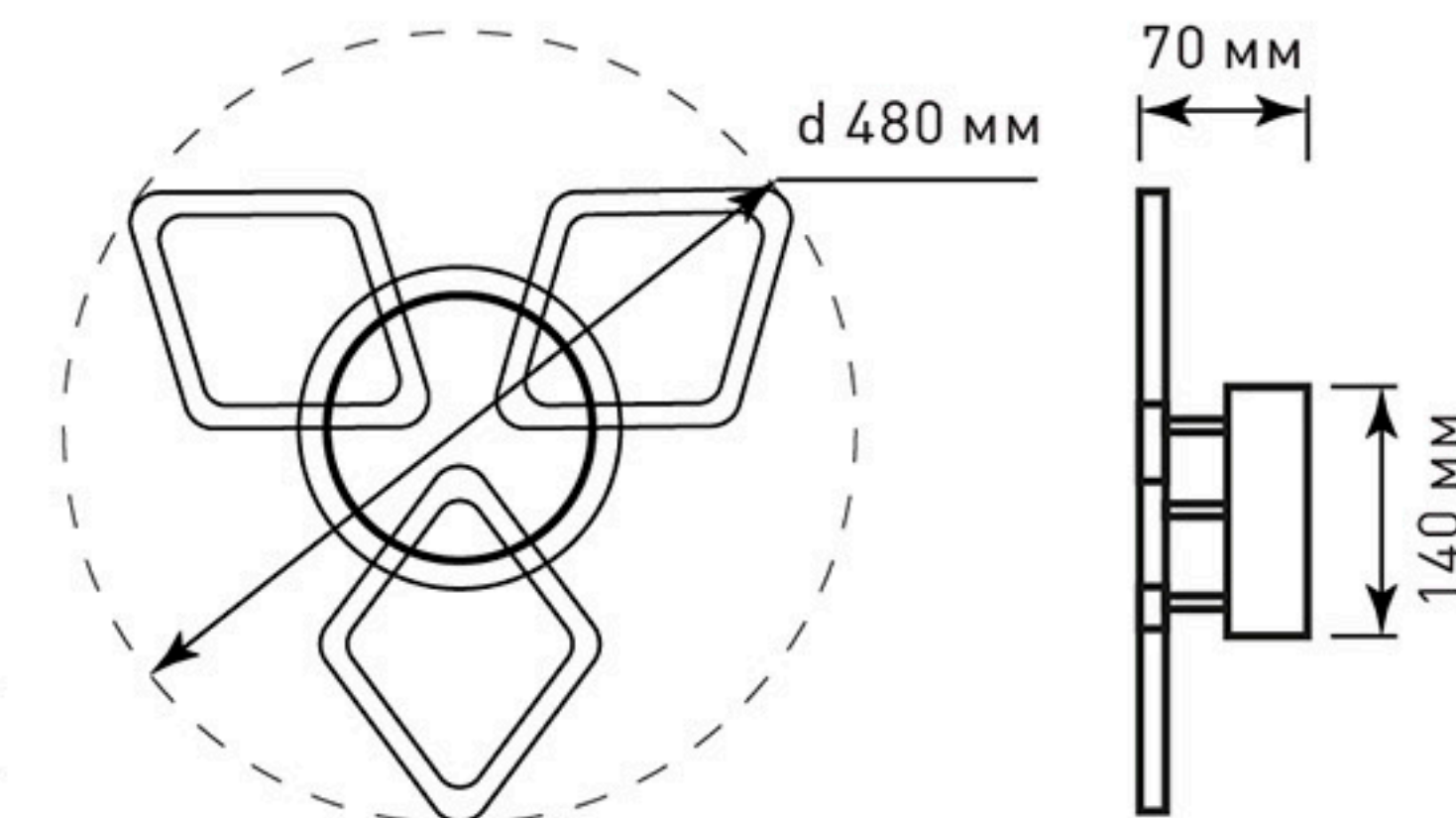
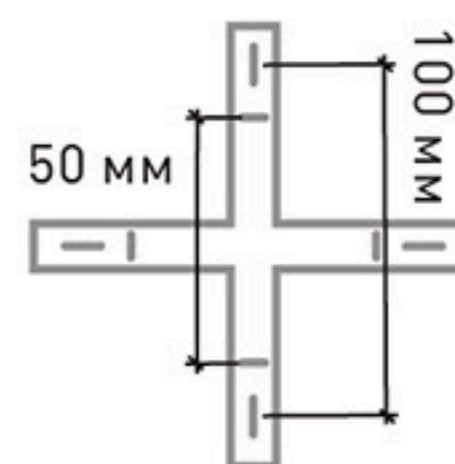

Наименование	Мощность, Вт	Аналог, Вт	Теплый белый, лм	Холодный белый, лм	Универсальный белый, лм	Цветная Подсветка	Габаритные размеры, мм
AZALIA RGB 30W+10W 3R	15/15/30/40/10	ЛН 100x3	1500	1500	3000	RGB	d 480 x h 70

Схема управления с помощью пульта

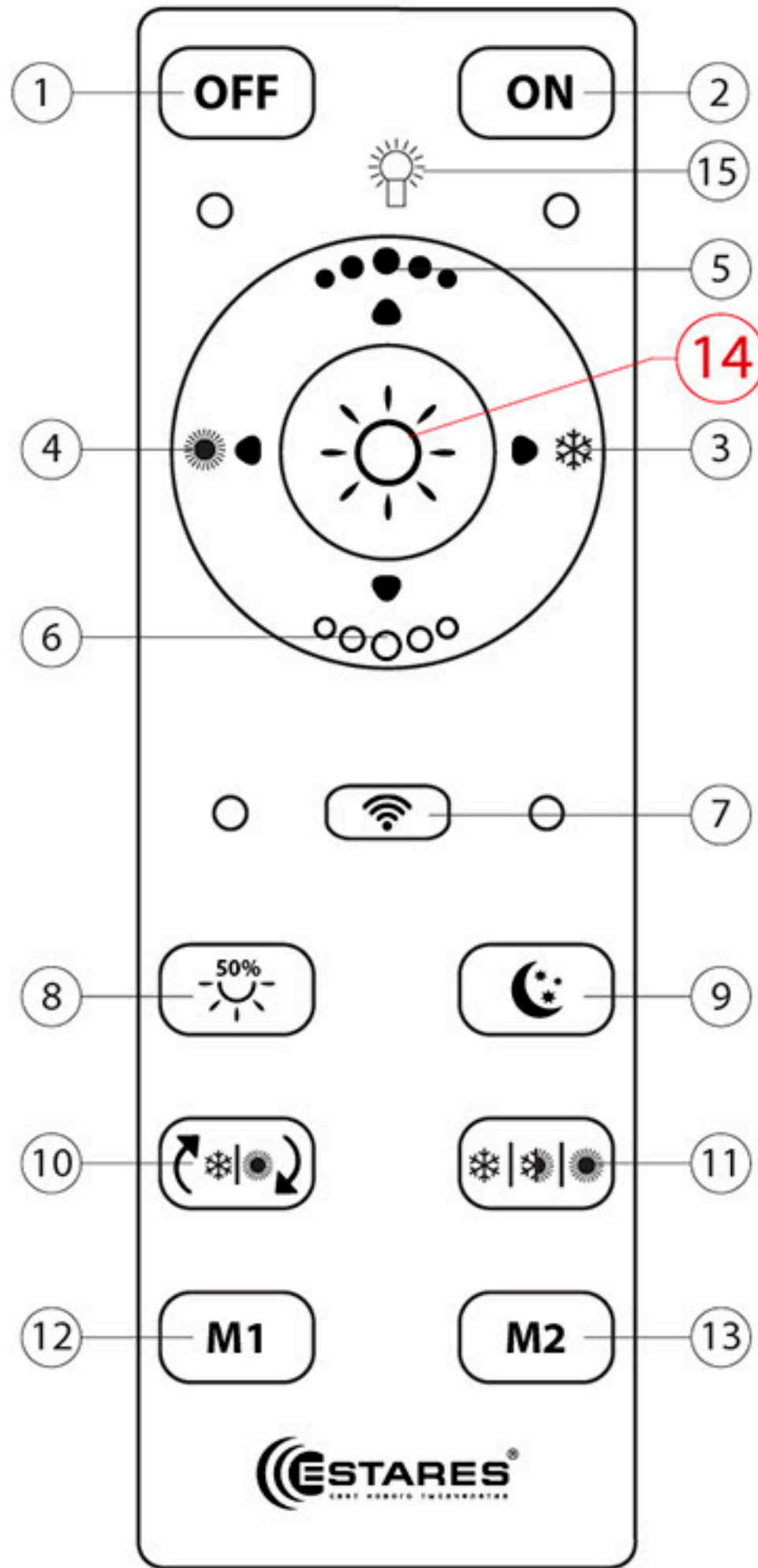

1. Кнопка выключения
2. Кнопка включения
3. Регулировка цвета контуров светильника
4. Регулировка цвета контуров светильника
5. Регулировка яркости (увеличение)
6. Регулировка яркости (уменьшение)
7. Подключение к пульту / отключение от пульта
8. Нейтральный свет 50%
9. Режим «Ночник»
10. Автоматическая смена режимов свечения (демо-режим)
11. Ручное переключение режимов свечения
12. Память №1. Настроить режим свет и зажать кнопку M1 пока светильник не мигнет. Режим запомнен.
13. Память №2. Настройка как к пункту 12.
14. Вкл/Выкл RGB (цветной) подсветки, смена режимов RGB подсветки.

15. Наличие данного знака на корпусе пульта означает, что пульт от светильника с функцией RGB (с цветной подсветкой)

Внимание! Вскрытые пульты гарантийному обслуживанию не подлежат!

Кнопка 14 (Вкл/Выкл RGB (цветной) подсветки) работает независимо от кнопок 1 и 2.

Схема управления с помощью выключателя





Схема управления с помощью выключателя (AZALIA 12W R)

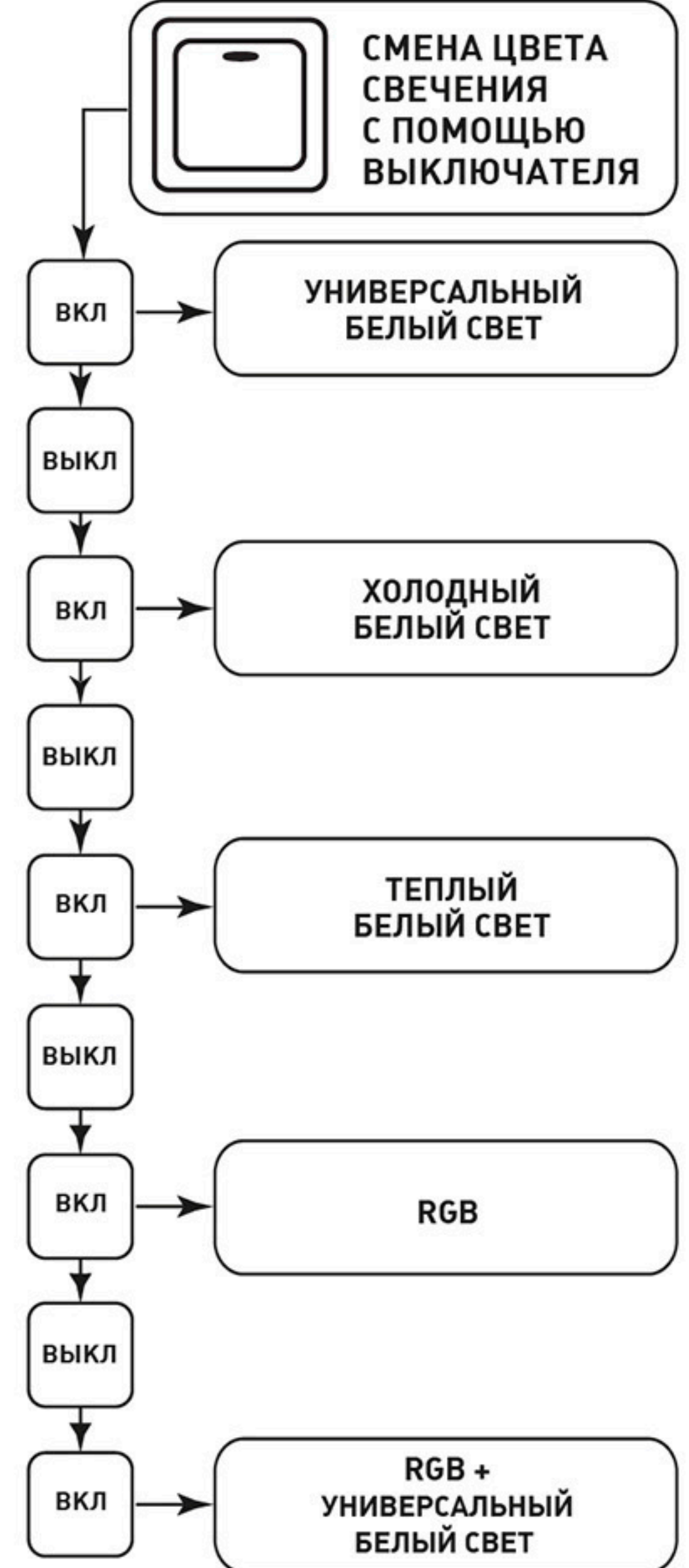
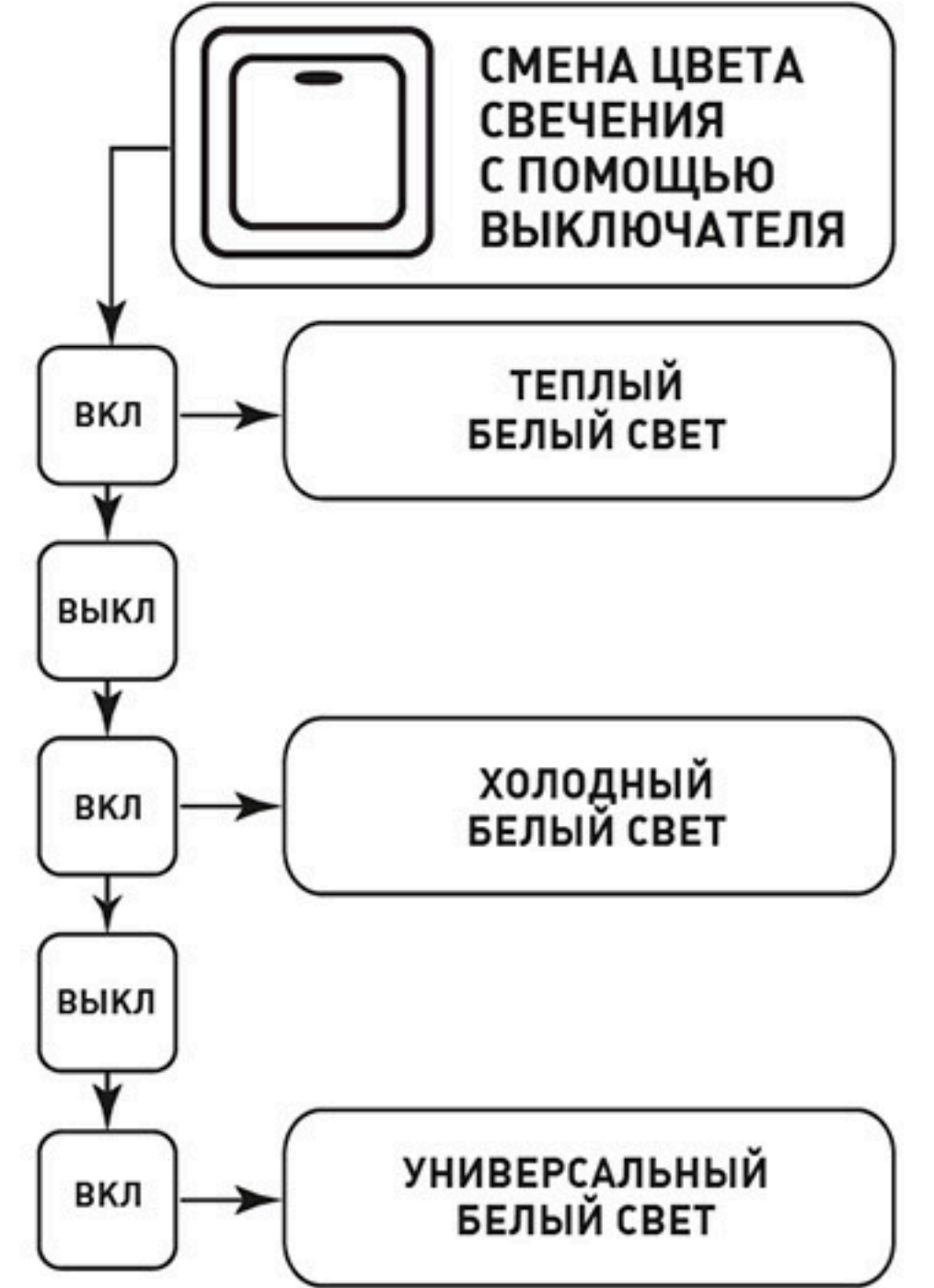

 ПЕРЕЙТИ
К СОДЕРЖАНИЮ

AZALIA RGB 4R

40 + 10W

ОСВЕЩЕНИЕ
ПОМЕЩЕНИЯ до 15 м²



МАТЕРИАЛ КОРПУСА / РАССЕИВАТЕЛЯ:

МЕТАЛЛ / АКРИЛ

ЦВЕТ КОРПУСА / РАССЕИВАТЕЛЯ:

БЕЛЫЙ / БЕЛЫЙ МАТОВЫЙ



ON



OFF

УНИВЕРСАЛЬНЫЙ БЕЛЫЙ СВЕТ + RGB



ТЕПЛЫЙ БЕЛЫЙ СВЕТ



ХОЛОДНЫЙ БЕЛЫЙ СВЕТ

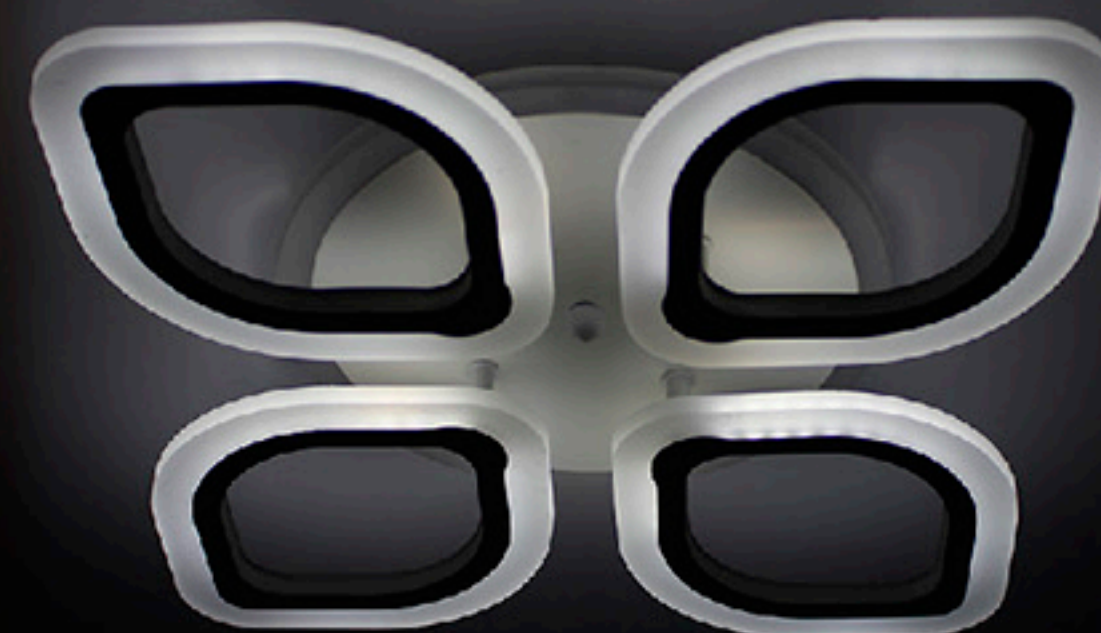

RGB подсветка



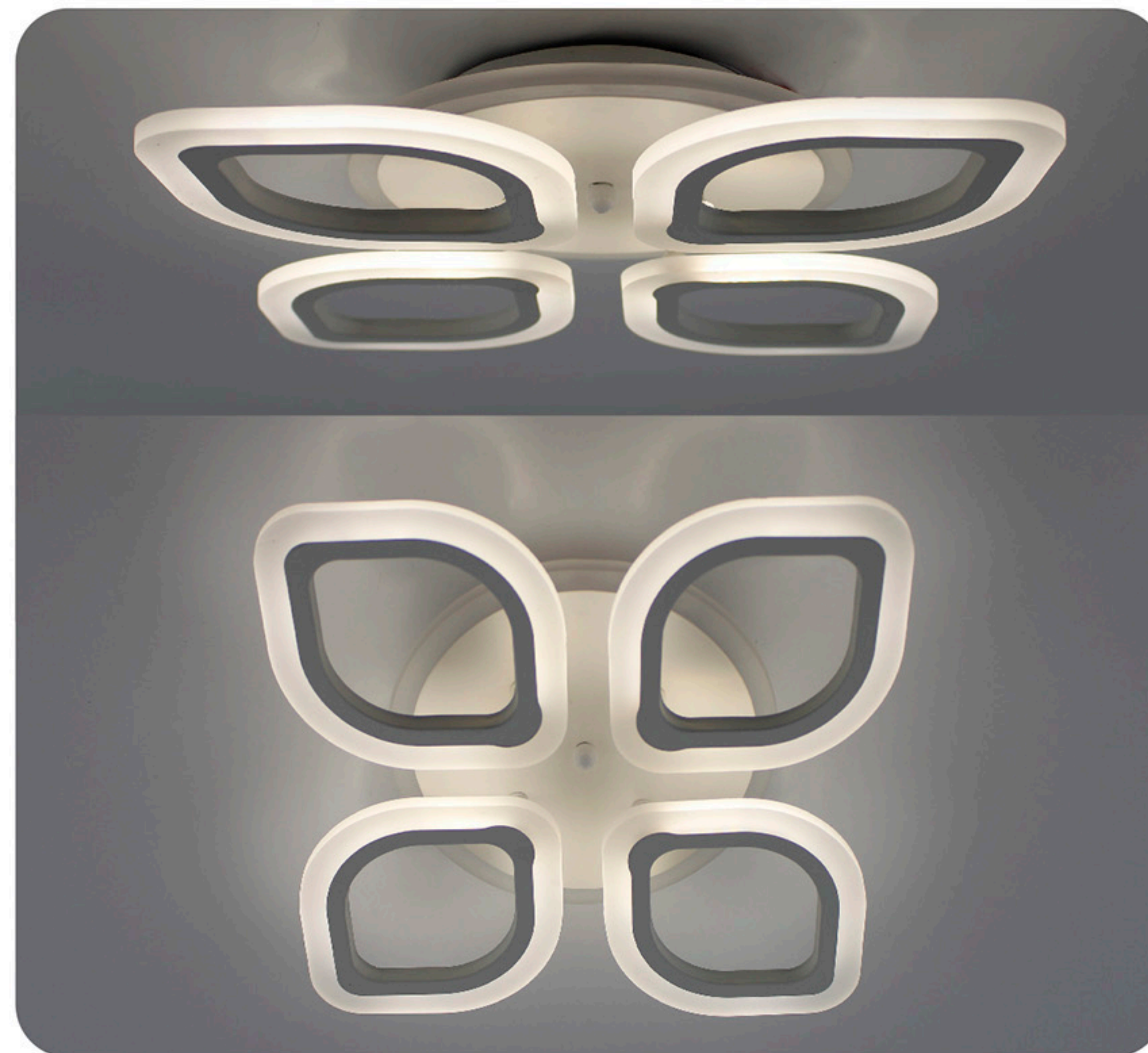

						
IP20				гарантия 2 года		

Монтажные
размеры скобы

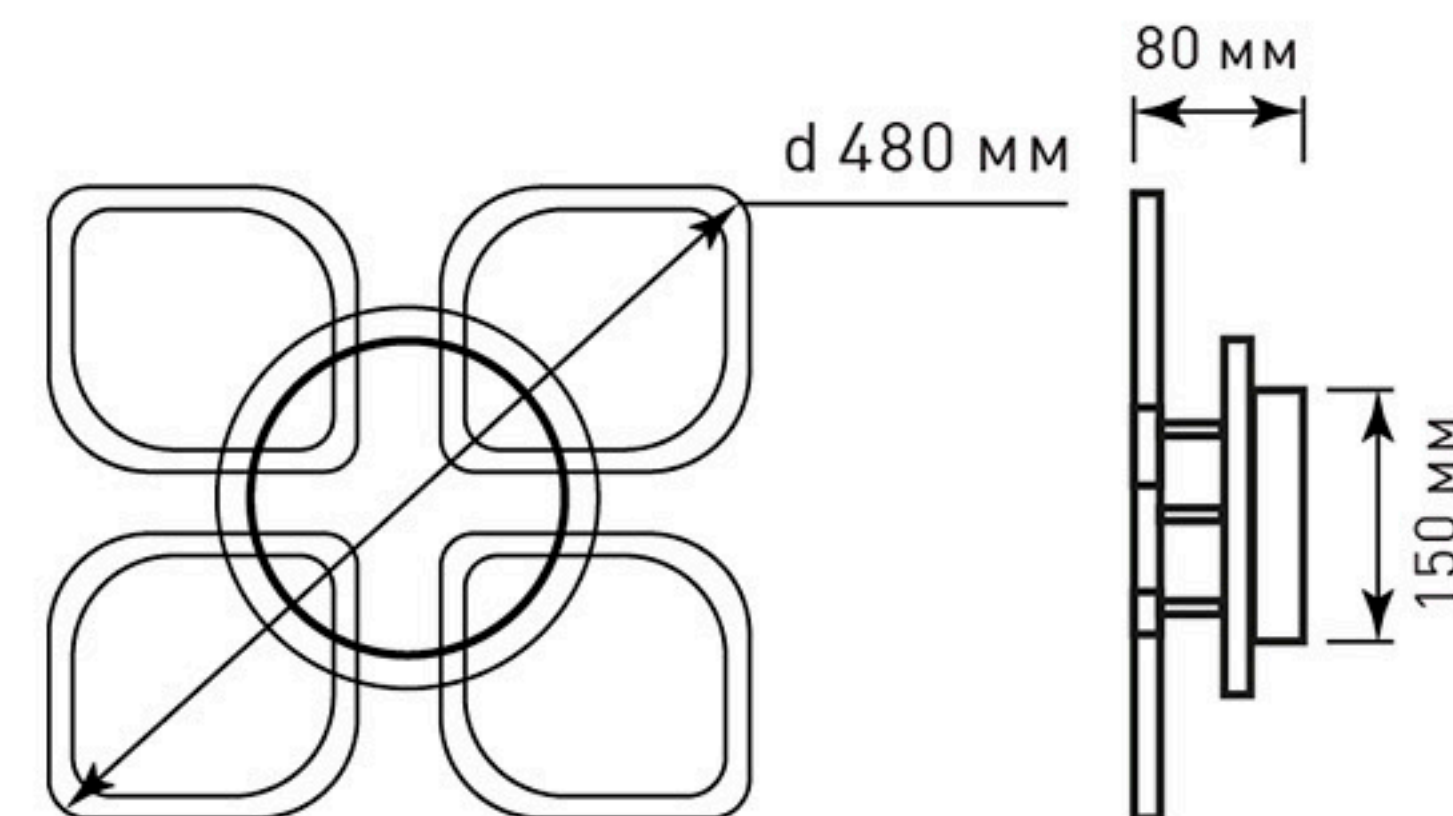
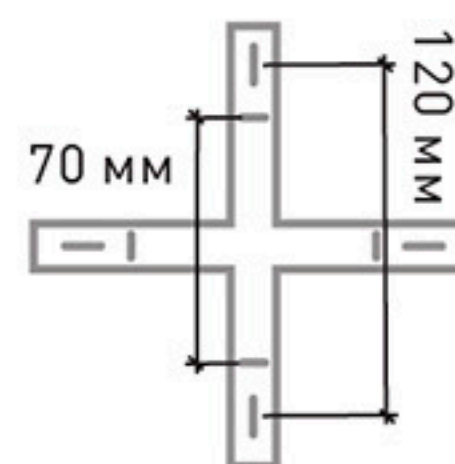

Наименование	Мощность, Вт	Аналог, Вт	Теплый белый, лм	Холодный белый, лм	Универсальный белый, лм	Цветная Подсветка	Габаритные размеры, мм
AZALIA RGB 40W+10W 4R	20/20/40/50/10	ЛН 100x4	2000	2000	4000	RGB	d 480 x h 80

Схема управления с помощью пульта

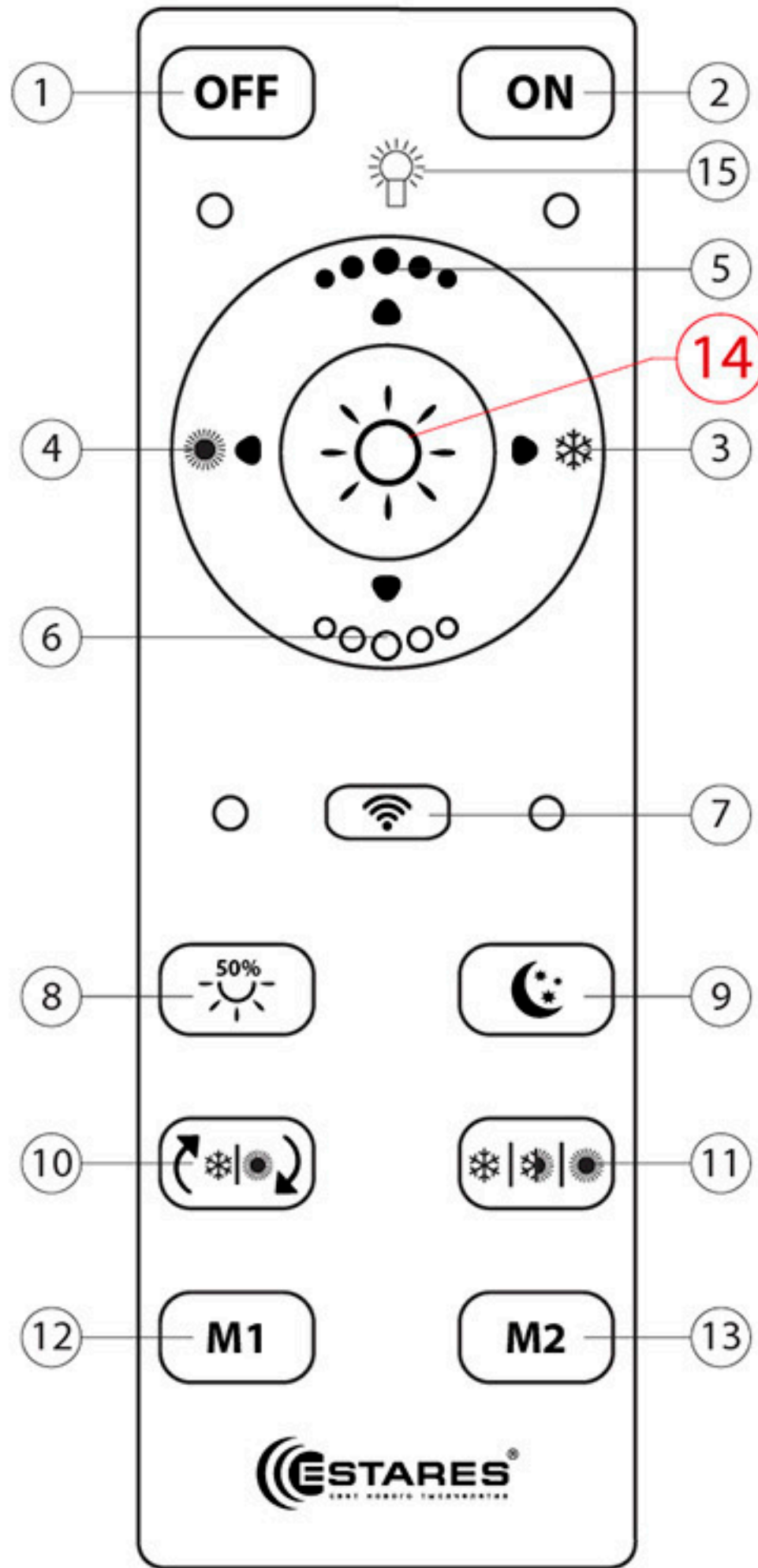

1. Кнопка выключения
2. Кнопка включения
3. Регулировка цвета контуров светильника
4. Регулировка цвета контуров светильника
5. Регулировка яркости (увеличение)
6. Регулировка яркости (уменьшение)
7. Подключение к пульту / отключение от пульта
8. Нейтральный свет 50%
9. Режим «Ночник»
10. Автоматическая смена режимов свечения (демо-режим)
11. Ручное переключение режимов свечения
12. Память №1. Настроить режим свет и зажать кнопку M1 пока светильник не мигнет. Режим запомнен.
13. Память №2. Настройка как к пункту 12.
14. Вкл/Выкл RGB (цветной) подсветки, смена режимов RGB подсветки.

15. Наличие данного знака на корпусе пульта означает, что пульт от светильника с функцией RGB (с цветной подсветкой)

Внимание! Вскрытые пульты гарантийному обслуживанию не подлежат!

Кнопка 14 (Вкл/Выкл RGB (цветной) подсветки) работает независимо от кнопок 1 и 2.

Схема управления с помощью выключателя



Схема управления с помощью выключателя (AZALIA 12W R)



132W

ОСВЕЩЕНИЕ
ПОМЕЩЕНИЯ до 30 м²

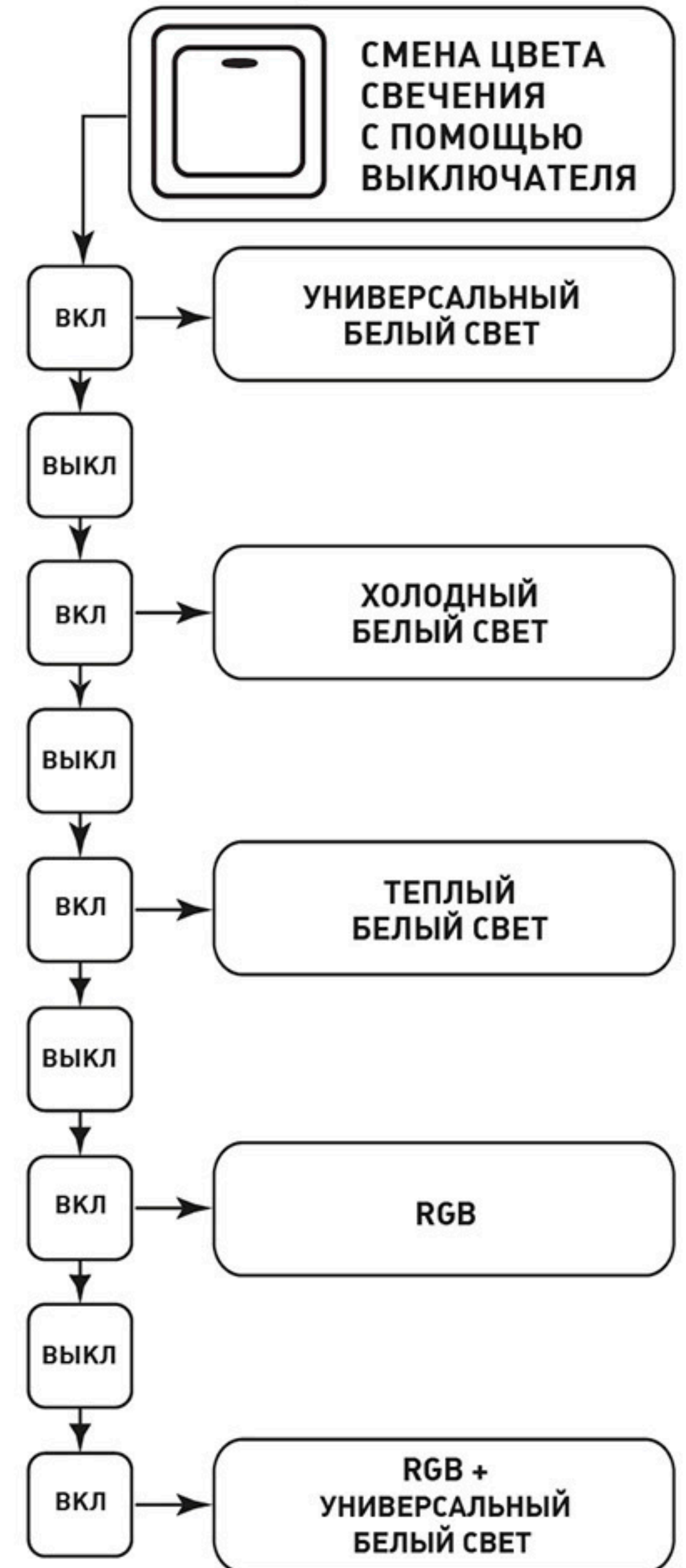
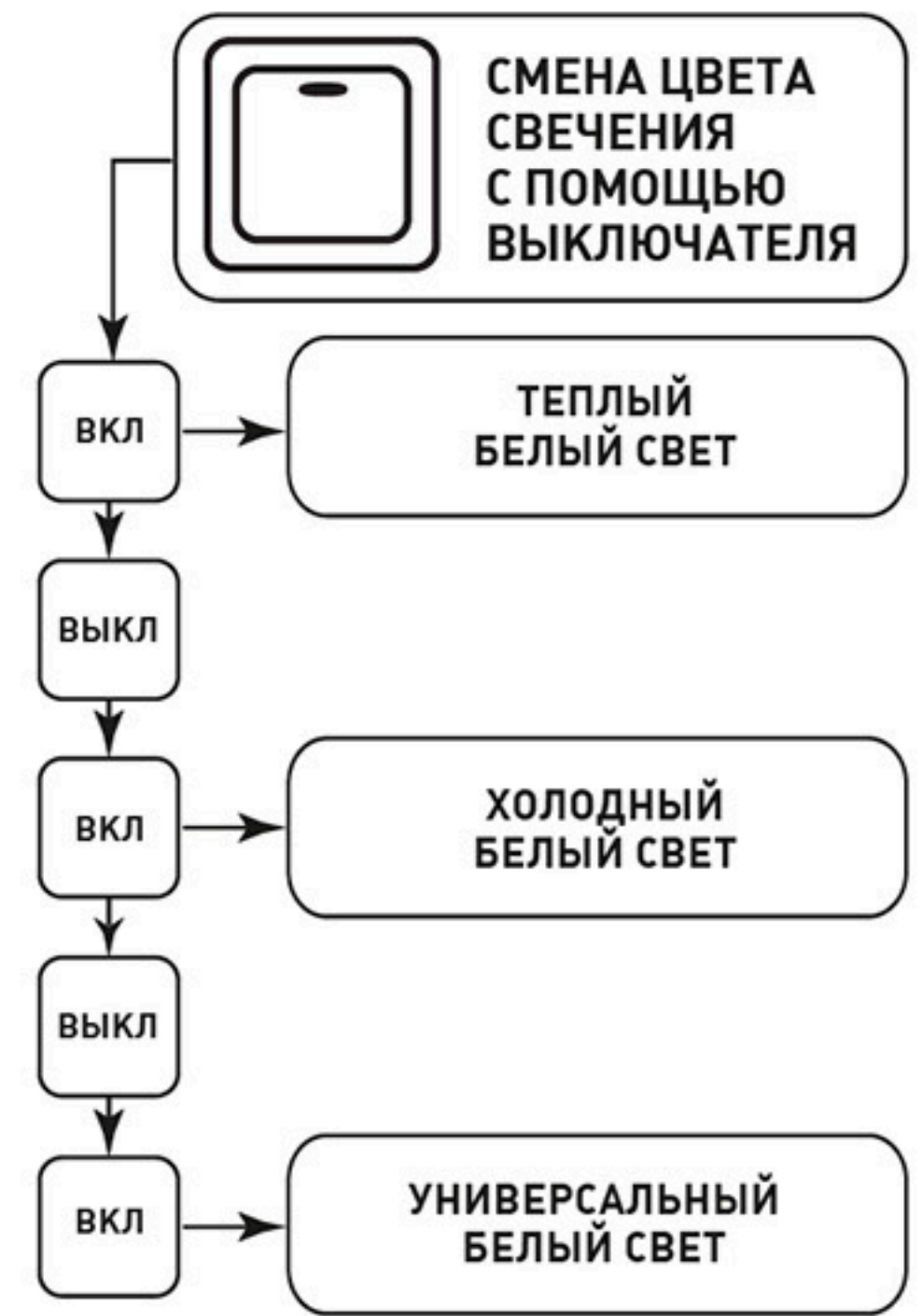

Светильник EUROPA 132W 6R
управляется только
с помощью выключателя

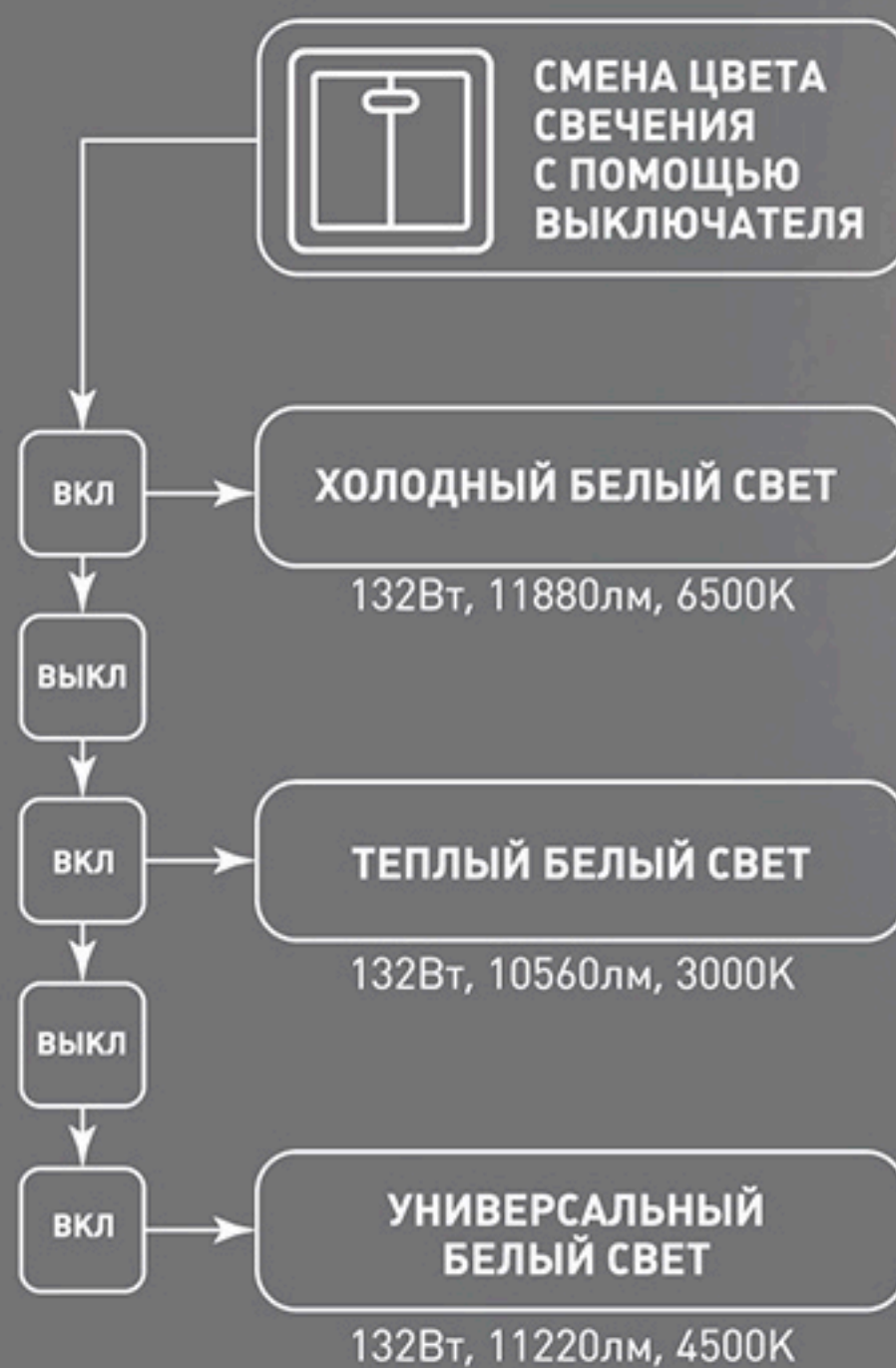

Наименование

Мощность, Вт

Аналог, Вт

Теплый
белый, лм

Холодный
белый, лм

Универсальный
белый, лм

Габаритные
размеры, мм

EUROPA 132W 6R-800/600-ON/OFF-
WHITE/WHITE-220-IP20

132

ЛН 100x11

10560

11880

11220

800 x 600 x 170

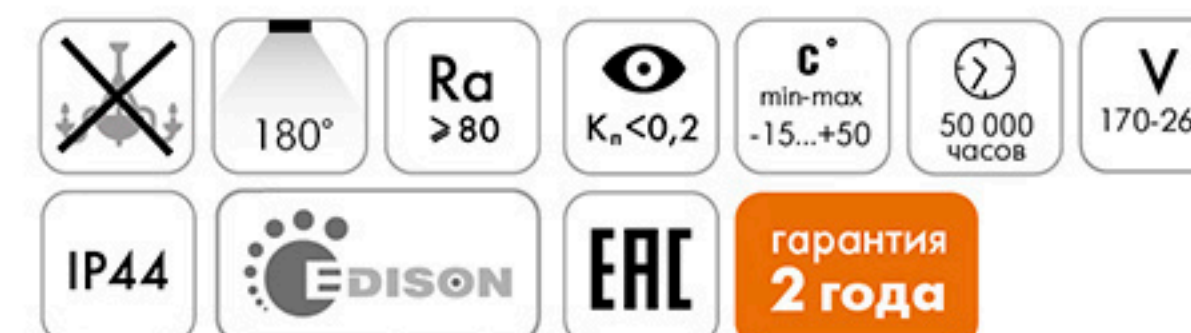

EUROPA 132W 6R
WHITE

 **ПЕРЕЙТИ
К СОДЕРЖАНИЮ**



 **ESTARES**
СВЕТ НОВОГО ТЫСЯЧОЛЕТИЯ

Управляемый светодиодный светильник, БРА

EUROPA

Потребляемая мощность СВЕТА:

24W

РЕЖИМЫ СВЕТА
С ВЫКЛЮЧАТЕЛЯ:

1. Холодный свет
2. Теплый свет
3. Нейтральный свет



МАТЕРИАЛЫ:

МЕТАЛЛ / АКРИЛ

ЦВЕТ:

БЕЛЫЙ МАТОВЫЙ



ПЕРЕЙТИ
К СОДЕРЖАНИЮ



Монтажные
размеры
скобы

Наименование	Мощность, Вт	Аналог, Вт	Теплый белый, лм	Универсальный белый, лм	Холодный белый, лм	Габаритные размеры, мм
EUROPA 24W R	12 / 24 / 12	ЛН 100x8	1020	2040	1020	230 x 190 x h 50

IP20



$K_n < 1$



c°
min-max
-15...+50



50 000
часов



V
180-265



180°



Ra
> 80



ЕАС



гарантия
2 года

Управляемый светодиодный светильник, БРА

EUROPA 24W R



**ПЕРЕЙТИ
К СОДЕРЖАНИЮ**

Потребляемая мощность СВЕТА:

24W

РЕЖИМЫ СВЕТА
С ВЫКЛЮЧАТЕЛЯ:

1. Холодный свет
2. Теплый свет
3. Нейтральный свет





 **ПЕРЕЙТИ
К СОДЕРЖАНИЮ**

FAN LIANA

Управляемый светодиодный
светильник с ВЕНТИЛЯТОРОМ

Потребляемая мощность СВЕТА:

80W

ОСВЕЩЕНИЕ
ПОМЕЩЕНИЯ до **15 м²**



Потребляемая мощность
ВЕНТИЛЯТОРА:

36W



МАТЕРИАЛЫ:

МЕТАЛЛ / АКРИЛ / СИЛИКОН

ЦВЕТ:

БЕЛЫЙ МАТОВЫЙ / ОПАЛ



Монтажные
размеры
скобы

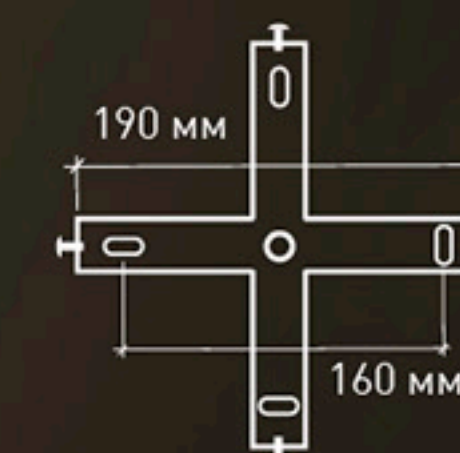

УНИВЕРСАЛЬНЫЙ БЕЛЫЙ СВЕТ



ТЕПЛЫЙ БЕЛЫЙ СВЕТ



ХОЛОДНЫЙ БЕЛЫЙ СВЕТ

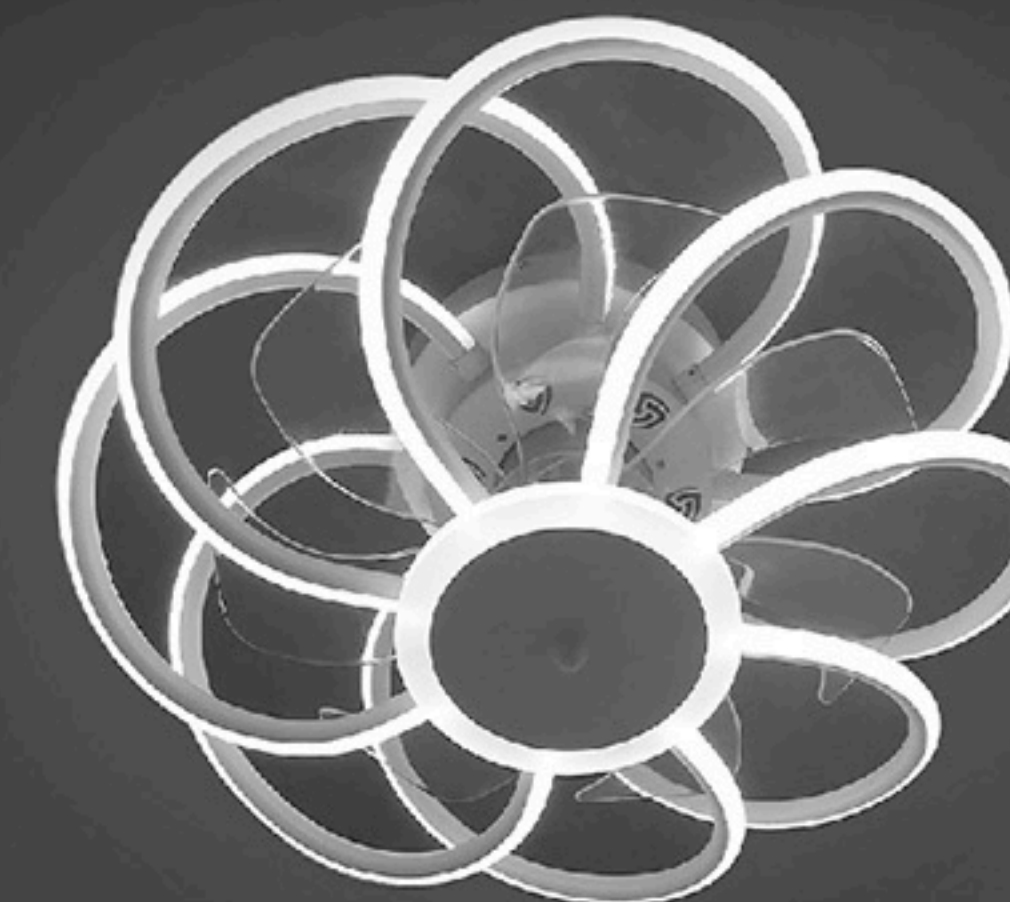

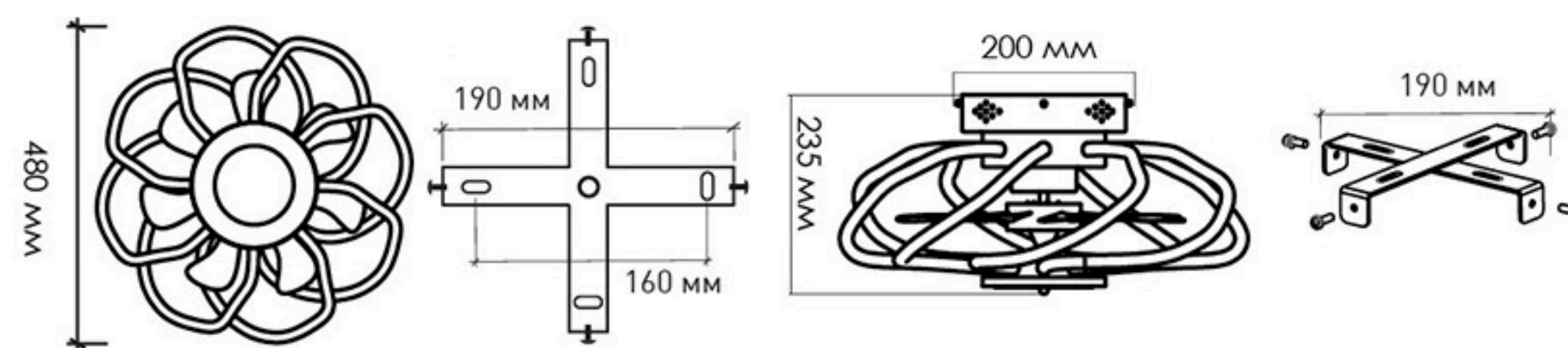
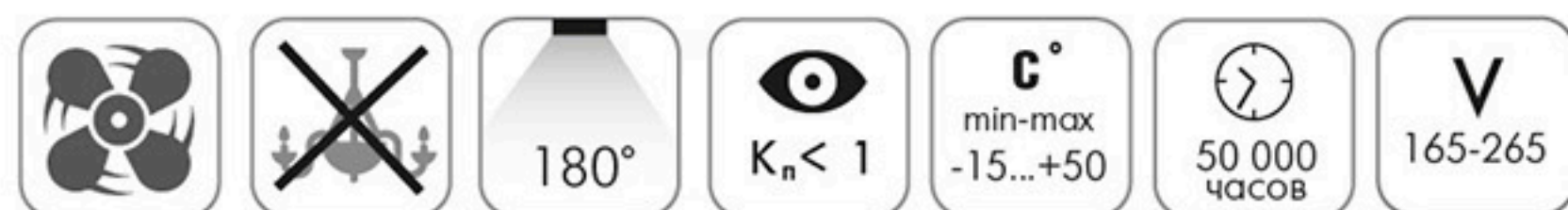

Наименование	Мощность, Вт	Мощность вентилятора, Вт	Аналог, Вт	Световой поток (нейтральный свет), ЛМ	Световой поток (теплый/холодный свет), ЛМ	Габаритные размеры, мм	Цветовая температура
FAN LIANA 80W+36W-480-235-WHITE/WHITE-220-IP20	80	35	ЛН 100x7	6800	3400	480 x h 235	3000 - 6500K

1. Управление с помощью пульта:

 - Включение/выключение света;

 - Режим «Ночник»;

 - Подключение к пульту;

Если светильник не реагирует на пульт, то необходимо провести синхронизацию пульта:

- 1) Выключите светильник.
- 2) На дистанционном пульте управления (ДПУ) зажмите кнопку 7 ()
- 3) Не отпуская кнопку, включите светильник.
- 4) Дождитесь пока светильник моргнет один раз.
- 5) Отпустите кнопку ()
- 6) Синхронизация светильника с ДПУ прошла успешно.

 - Увеличение/уменьшение яркости свечения;

 - Включение/выключение вентилятора;

 - Таймер выключения вентилятора:
1 час - 1 нажатие кнопки,
2 часа - 2 нажатия кнопки,
3 часа - 3 нажатия кнопки;

 - Быстрое переключение цвета свечения (демо-режима);

 - Минимальная/средняя/максимальная скорость работы вентилятора.

2. Управление с помощью выключателя:

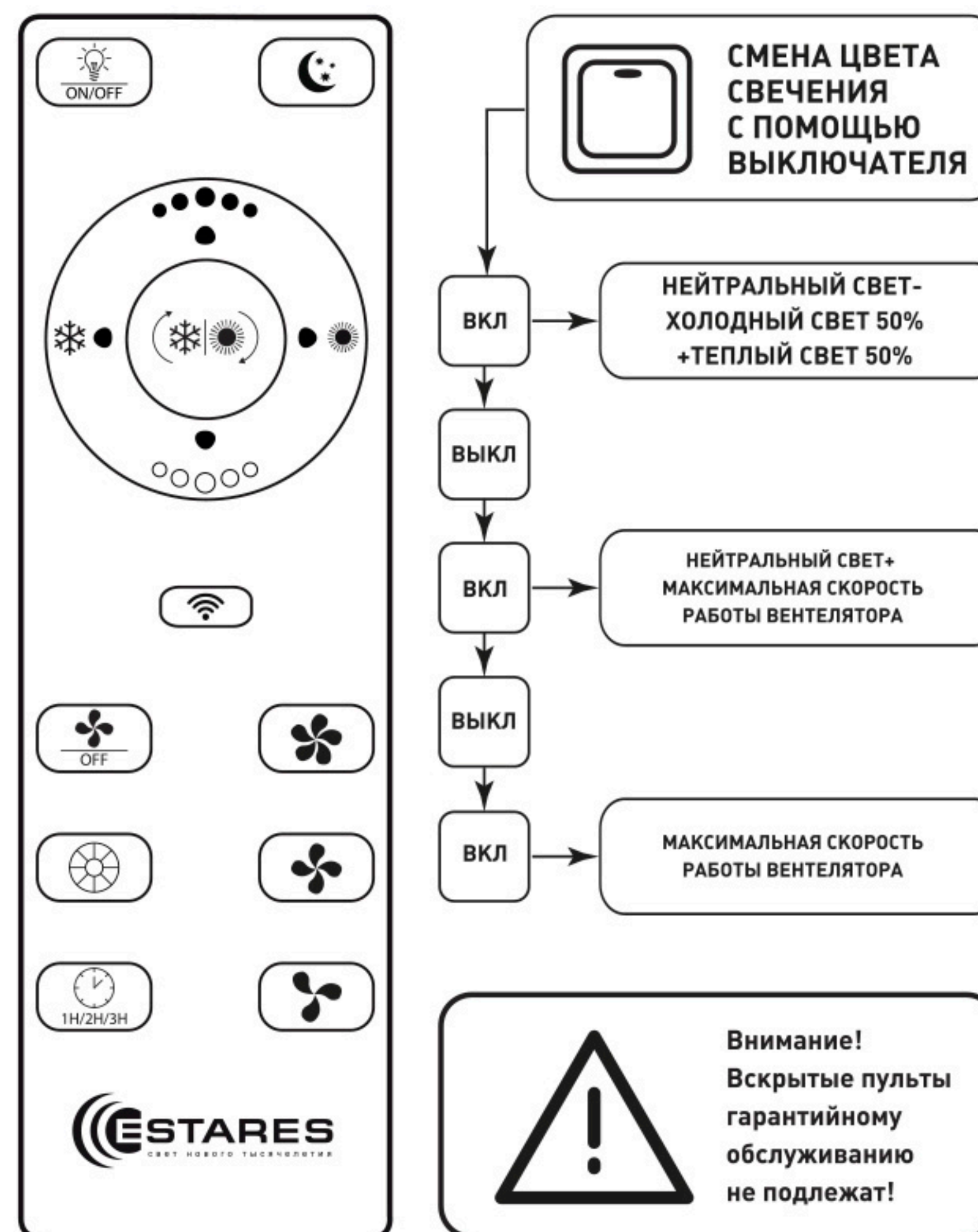

 - Регулировка цветовой температуры (к холодному/теплому свету);

 - Включить/Выключить внешний контур вентилятора (для светильников с внешним контуром вентилятора);

 ПЕРЕЙТИ
К СОДЕРЖАНИЮ

FAN ONE

Управляемый светодиодный
светильник с ВЕНТИЛЯТОРОМ

Потребляемая мощность СВЕТА:

80W

ОСВЕЩЕНИЕ
ПОМЕЩЕНИЯ до **15** м²



Потребляемая мощность
ВЕНТИЛЯТОРА:

35W



МАТЕРИАЛЫ:

МЕТАЛЛ / АКРИЛ

ЦВЕТ:

БЕЛЫЙ МАТОВЫЙ



Монтажные
размеры
скобы

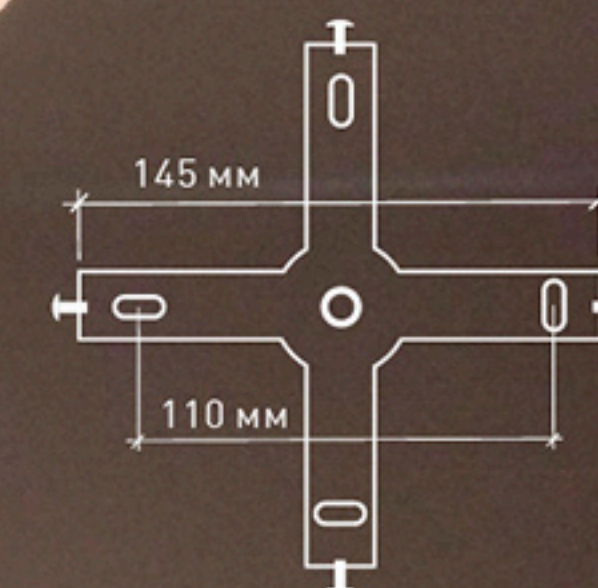

УНИВЕРСАЛЬНЫЙ БЕЛЫЙ СВЕТ



ТЕПЛЫЙ БЕЛЫЙ СВЕТ



ХОЛОДНЫЙ БЕЛЫЙ СВЕТ



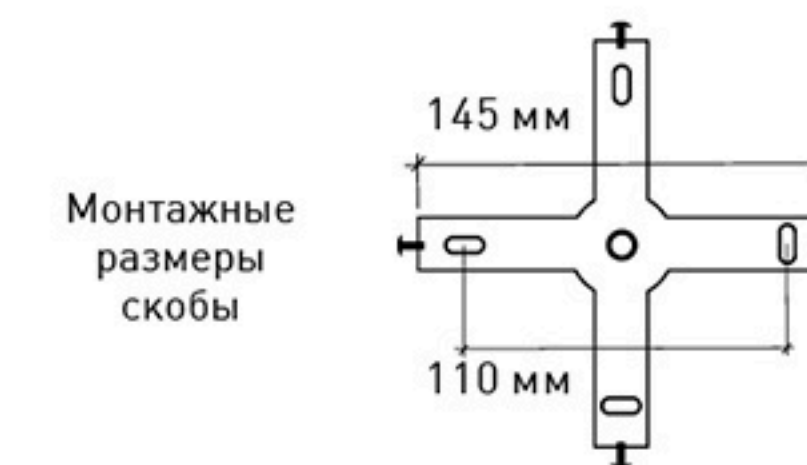
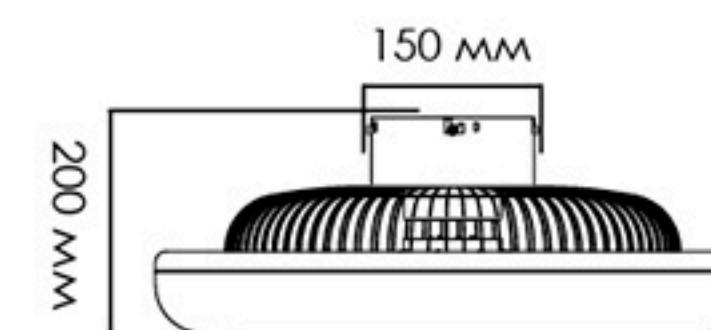
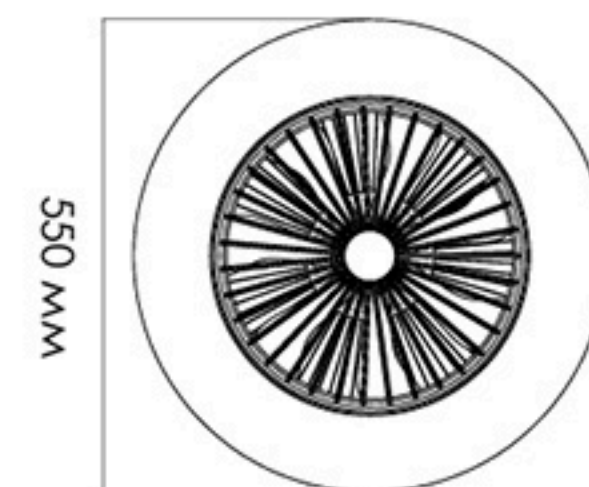

Наименование	Мощность, Вт	Мощность вентилятора, Вт	Аналог, Вт	Световой поток (нейтральный свет), ЛМ	Световой поток (теплый/холодный свет), ЛМ	Габаритные размеры, мм	Цветовая температура
FAN ONE 80W+35W-550-200-WHITE/WHITE-220-IP20	80	35	ЛН 100x7	6800	3400	550 x h 200	3000 - 6500K

1. Управление с помощью пульта:

 - Включение/выключение света;

 - Режим «Ночник»;

 - Подключение к пульту;

Если светильник не реагирует на пульт, то необходимо провести синхронизацию пульта:

- 1) Выключите светильник.
- 2) На дистанционном пульте управления (ДПУ) зажмите кнопку 7 ()
- 3) Не отпуская кнопку, включите светильник.
- 4) Дождитесь пока светильник моргнет один раз.
- 5) Отпустите кнопку ()
- 6) Синхронизация светильника с ДПУ прошла успешно.

 - Увеличение/уменьшение яркости свечения;

 - Включение/выключение вентилятора;

 - Таймер выключения вентилятора:
1 час - 1 нажатие кнопки,
2 часа - 2 нажатия кнопки,
3 часа - 3 нажатия кнопки;

 - Быстрое переключение цвета свечения (демо-режима);

 - Минимальная/средняя/максимальная скорость работы вентилятора.

2. Управление с помощью выключателя:

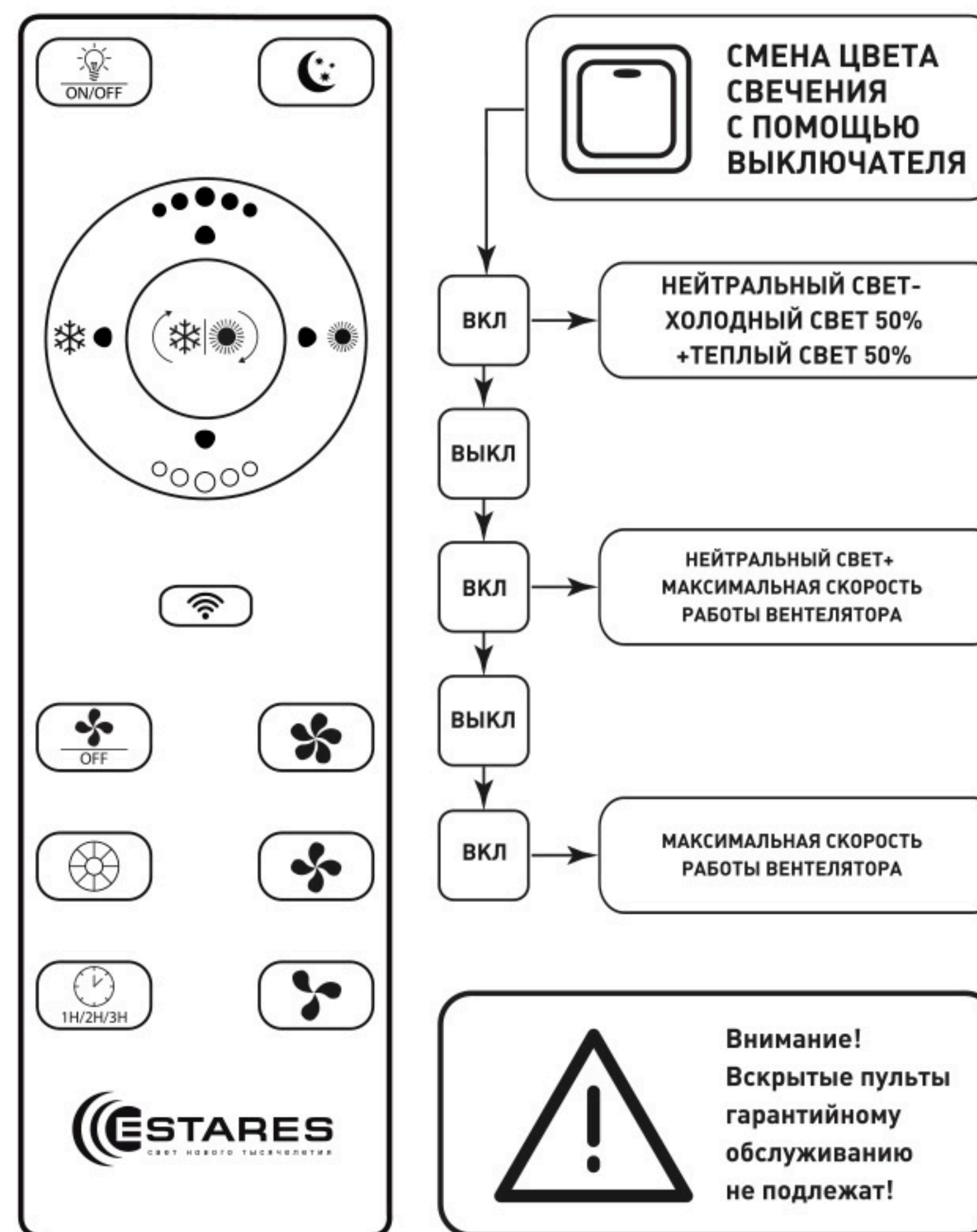

 - Регулировка цветовой температуры (к холодному/теплому свету);

 - Включить/Выключить внешний контур вентилятора (для светильников с внешним контуром вентилятора);

 ПЕРЕЙТИ
К СОДЕРЖАНИЮ

FAN TRUCK

Управляемый светодиодный
светильник с ВЕНТИЛЯТОРОМ

Потребляемая мощность СВЕТА:

94W

ОСВЕЩЕНИЕ
ПОМЕЩЕНИЯ до 20 м²



Потребляемая мощность
ВЕНТИЛЯТОРА:

31W



МАТЕРИАЛЫ:

МЕТАЛЛ / АКРИЛ

ЦВЕТ:

БЕЛЫЙ МАТОВЫЙ

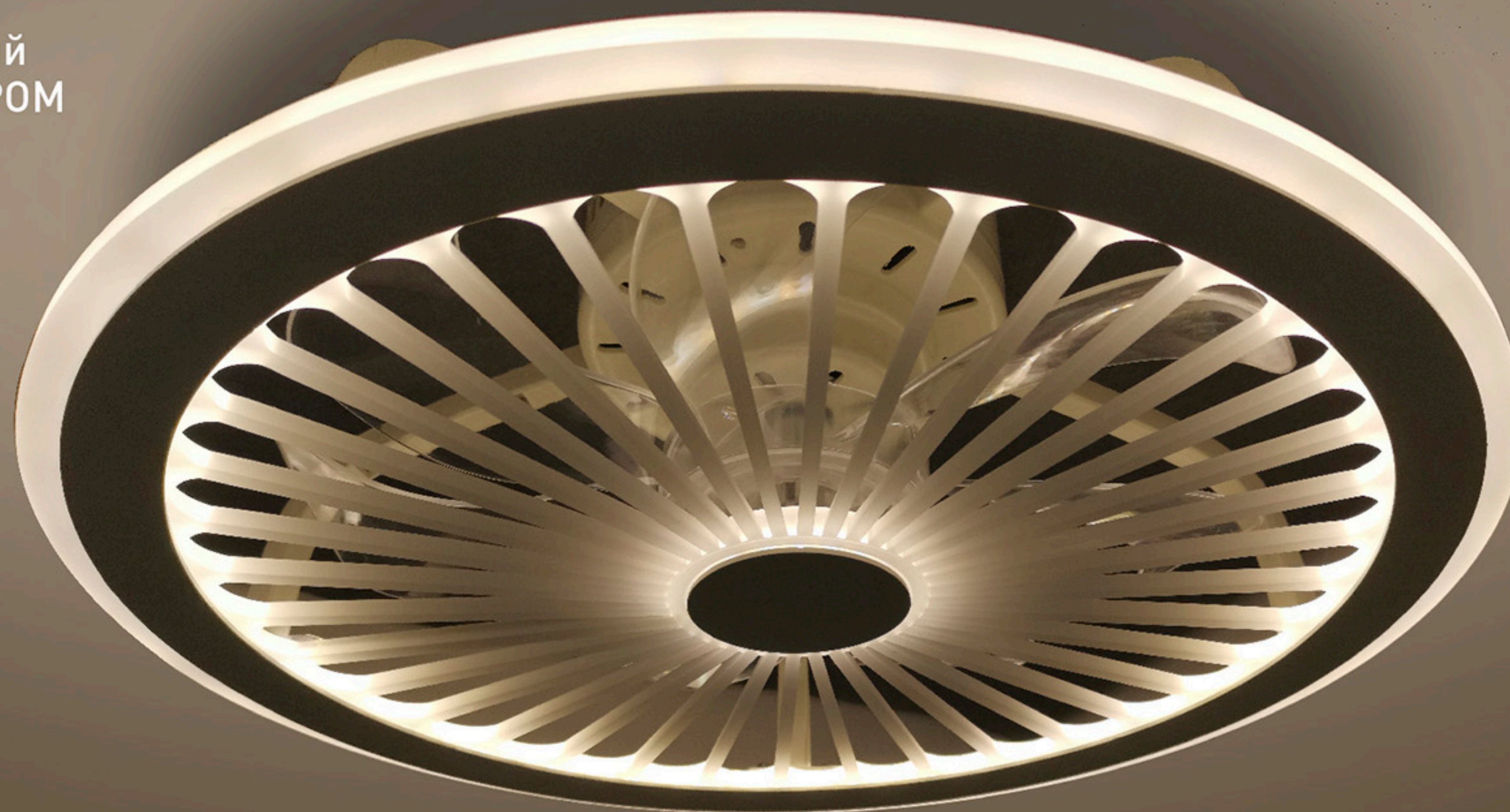

Монтажные
размеры
скобы

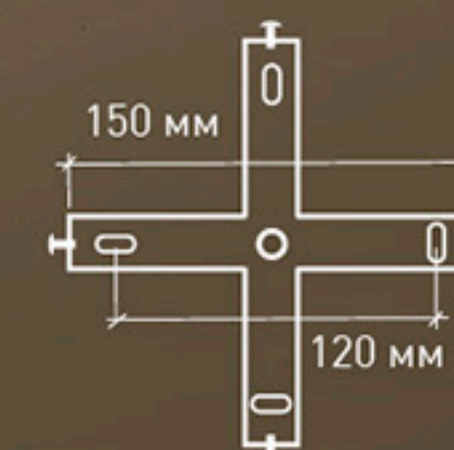

УНИВЕРСАЛЬНЫЙ БЕЛЫЙ СВЕТ

ТЕПЛЫЙ БЕЛЫЙ СВЕТ

ХОЛОДНЫЙ БЕЛЫЙ СВЕТ

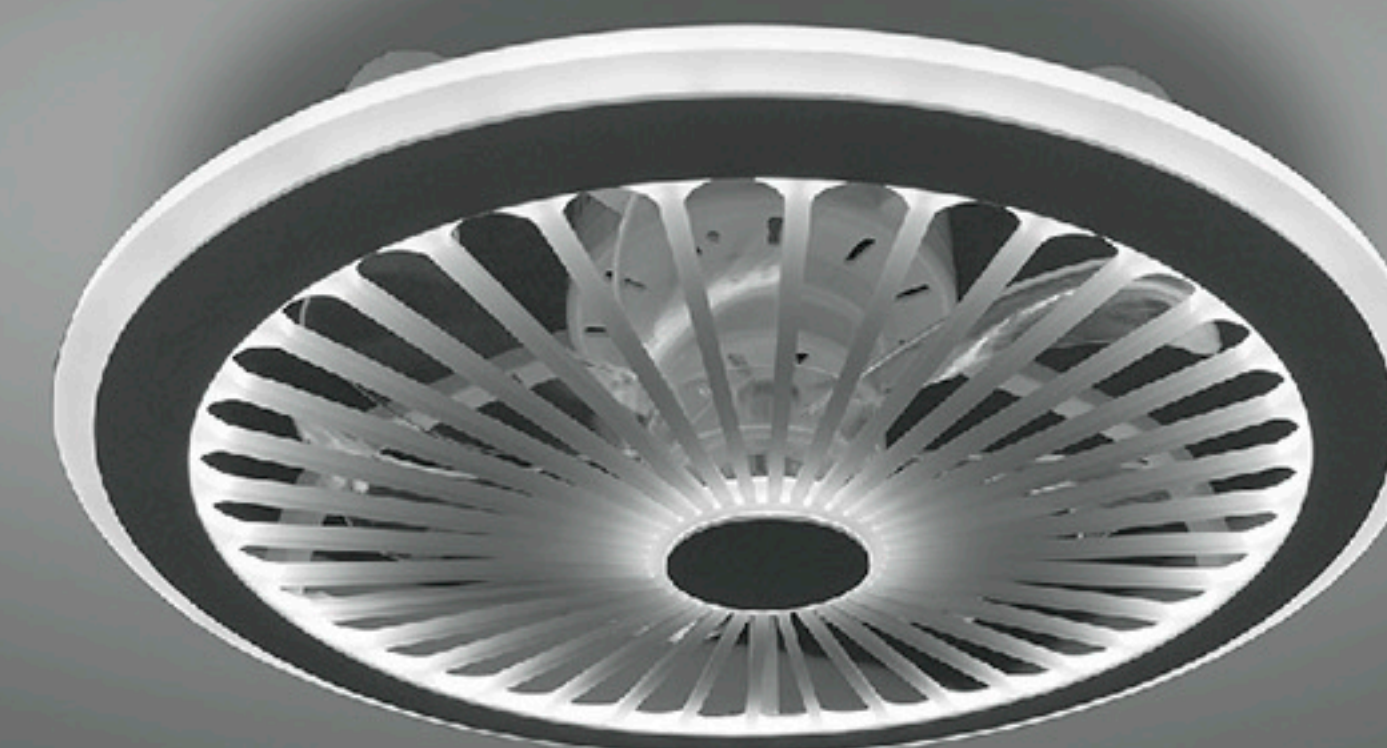
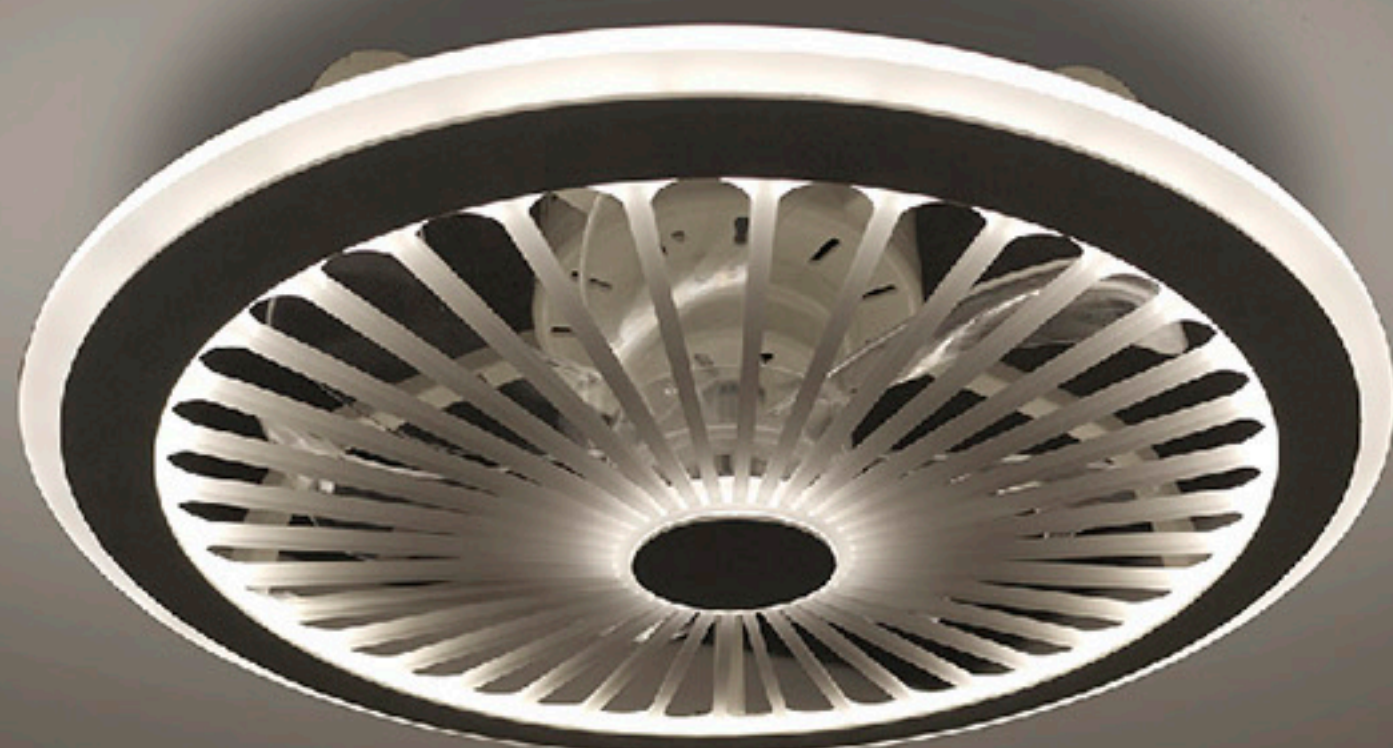

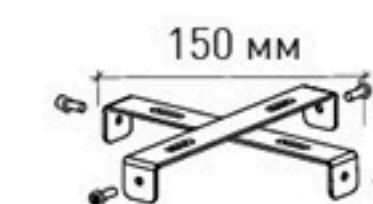
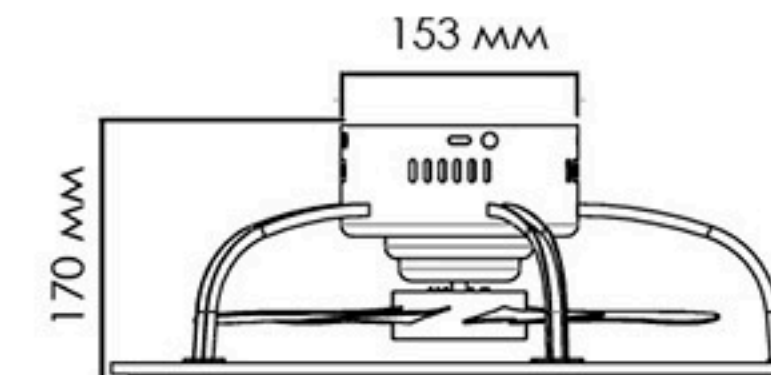
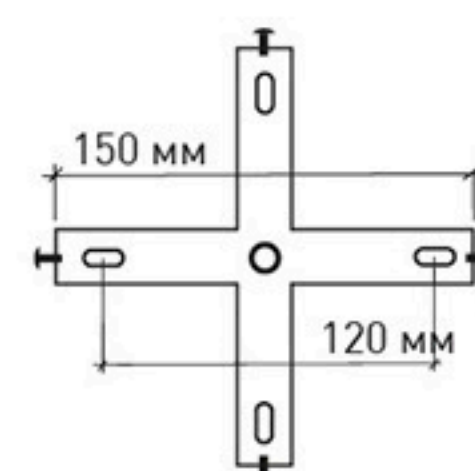
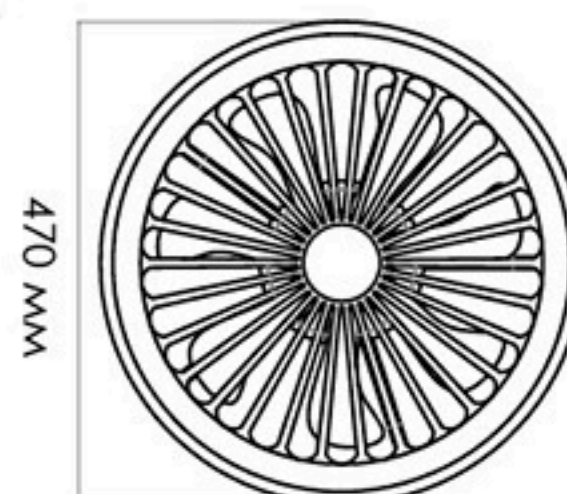
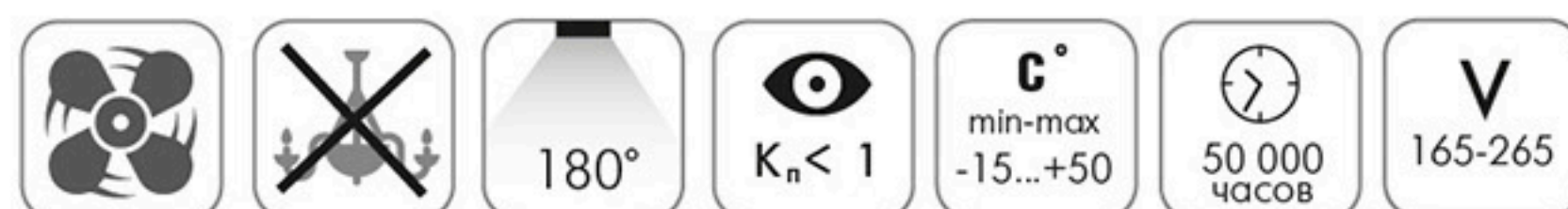

Наименование	Мощность, Вт	Мощность вентилятора, Вт	Аналог, Вт	Световой поток (нейтральный свет), ЛМ	Световой поток (теплый/холодный свет), ЛМ	Габаритные размеры, мм	Цветовая температура
FAN TRUCK 94W+31W-470-170-WHITE/WHITE-220-IP20	94	31	ЛН 100x9	7990	3995	470 x h 170	3000 - 6500K

1. Управление с помощью пульта:

 ON/OFF - Включение/выключение света;

 - Режим «Ночник»;

 - Подключение к пульту;

Если светильник не реагирует на пульт, то необходимо провести синхронизацию пульта:

- 1) Выключите светильник.
- 2) На дистанционном пульте управления (ДПУ) зажмите кнопку 7 ().
- 3) Не отпуская кнопку, включите светильник.
- 4) Дождитесь пока светильник моргнет один раз.
- 5) Отпустите кнопку ().
- 6) Синхронизация светильника с ДПУ прошла успешно.

 - Увеличение/уменьшение яркости свечения;

 OFF - Включение/выключение вентилятора;

 1H/2H/3H - Таймер выключения вентилятора:
1 час - 1 нажатие кнопки,
2 часа - 2 нажатия кнопки,
3 часа - 3 нажатия кнопки;

 - Быстрое переключение цвета свечения (демо-режима);

 - Минимальная/средняя/максимальная скорость работы вентилятора.

2. Управление с помощью выключателя:

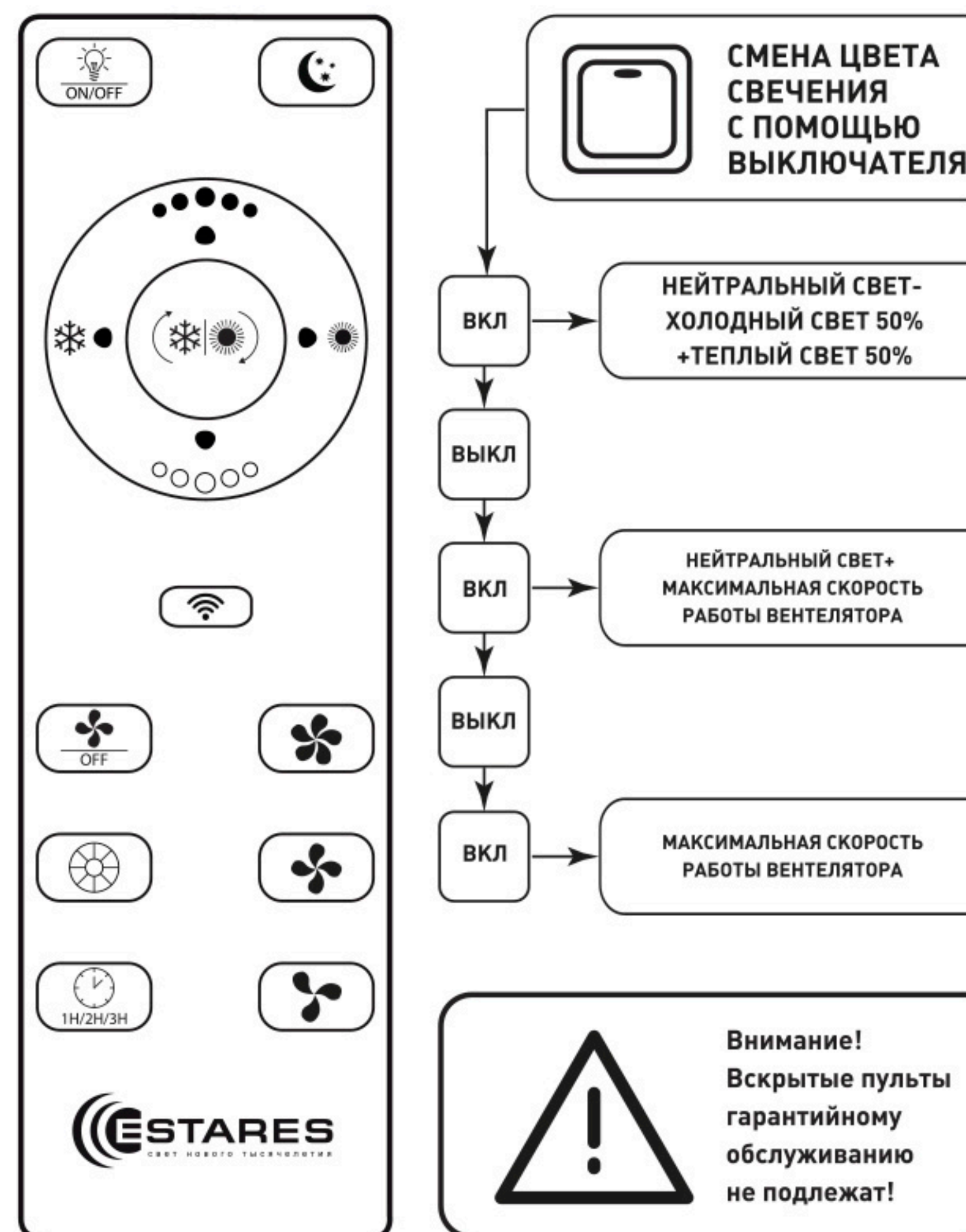

 - Регулировка цветовой температуры (к холодному/теплому свету);

 - Включить/Выключить внешний контур вентилятора (для светильников с внешним контуром вентилятора);

FAN WOOD

Управляемый светодиодный
светильник с ВЕНТИЛЯТОРОМ

Потребляемая мощность СВЕТА:

48W

ОСВЕЩЕНИЕ
ПОМЕЩЕНИЯ до **15 м²**



Потребляемая мощность
ВЕНТИЛЯТОРА:

55W



МАТЕРИАЛЫ:

МЕТАЛЛ / АКРИЛ / ДЕРЕВО

ЦВЕТ:

БЕЛЫЙ МАТОВЫЙ / ДЕРЕВО









ПЕРЕЙТИ
К СОДЕРЖАНИЮ





ON

OFF









гарантия
2 года

Монтажные
размеры скобы

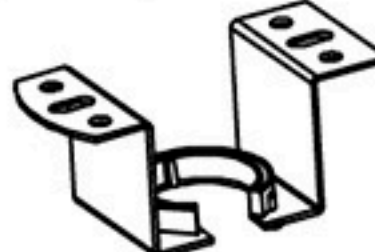



Наименование	Мощность, Вт	Мощность вентилятора, Вт	Аналог, Вт	Световой поток (нейтральный свет), ЛМ	Световой поток (теплый/холодный свет), ЛМ	Габаритные размеры, мм
FAN WOOD 48W+55W-1060x390-WHITE/WHITE-220-IP20	48/24/24	55	ЛН 100x5	4500	2250	1060 x h 390 max

1. Управление с помощью пульта:

 ON/OFF - Включение/выключение света;

 - Режим «Ночник»;

 - Подключение к пульту;

Если светильник не реагирует на пульт, то необходимо провести синхронизацию пульта:

- 1) Выключите светильник.
- 2) На дистанционном пульте управления (ДПУ) зажмите кнопку 7 ()
- 3) Не отпуская кнопку, включите светильник.
- 4) Дождитесь пока светильник моргнет один раз.
- 5) Отпустите кнопку ()
- 6) Синхронизация светильника с ДПУ прошла успешно.

 - Увеличение/уменьшение яркости свечения;

 OFF - Включение/выключение вентилятора;

 1H/2H/3H - Таймер выключения вентилятора:
1 час - 1 нажатие кнопки,
2 часа - 2 нажатия кнопки,
3 часа - 3 нажатия кнопки;

 - Быстрое переключение цвета свечения (демо-режима);

 - Минимальная/средняя/максимальная скорость работы вентилятора.

2. Управление с помощью выключателя:

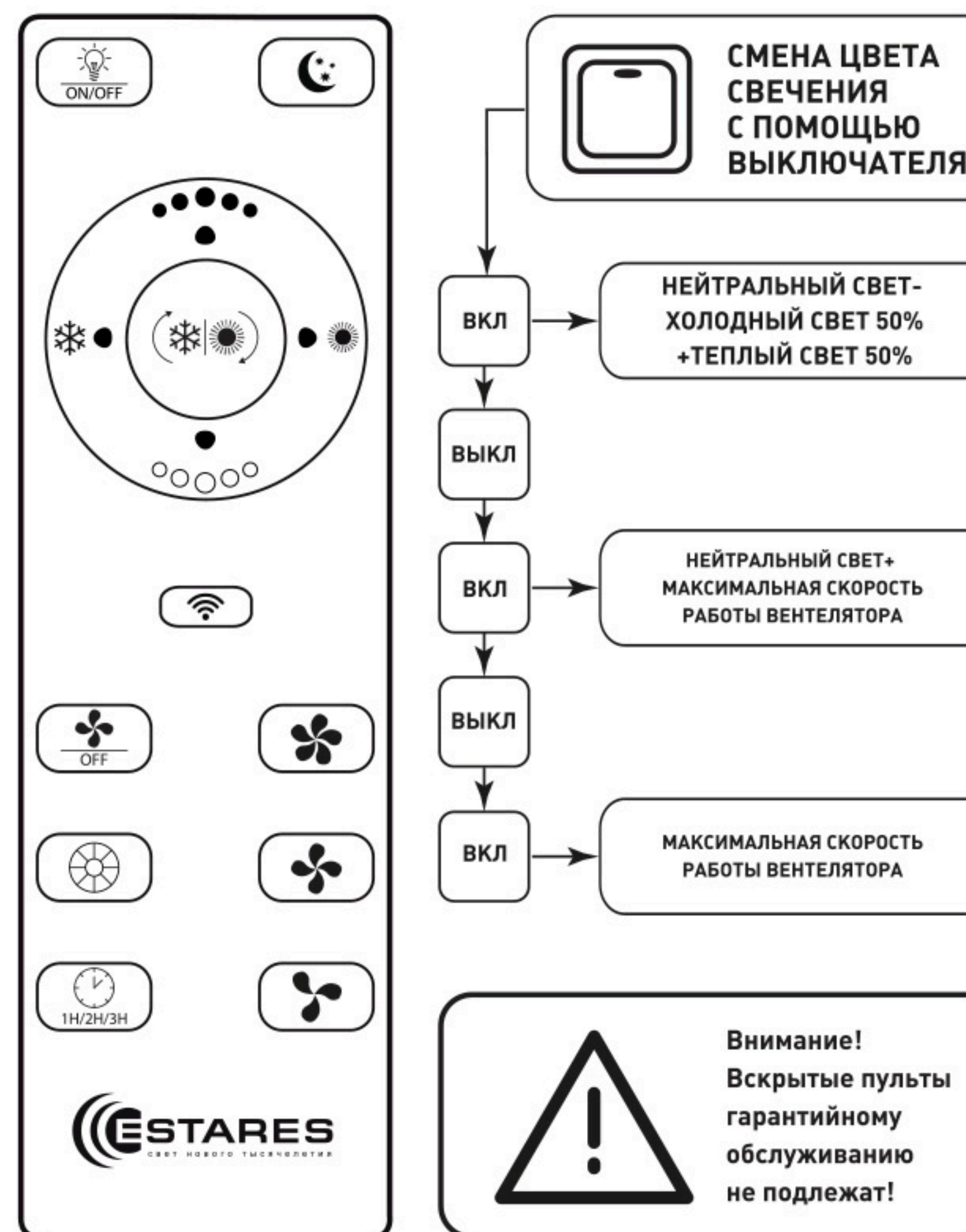

 - Регулировка цветовой температуры (к холодному/теплому свету);

 - Включить/Выключить внешний контур вентилятора (для светильников с внешним контуром вентилятора);

Управляемая светодиодная люстра

LALUNA 100W R

Мощность источника света:

100W

ОСВЕЩЕНИЕ ПОМЕЩЕНИЯ до 25 м²



МАТЕРИАЛЫ: МЕТАЛЛ / АКРИЛ
ЦВЕТ: ХРОМ

ПЕРЕЙТИ К СОДЕРЖАНИЮ



1. Кнопка выключения
2. Кнопка включения
3. Регулировка цвета контуров светильника
4. Регулировка цвета контуров светильника
5. Регулировка яркости (увеличение)
6. Регулировка яркости (уменьшение)
7. Подключение к пульту / отключение от пульта
8. Нейтральный свет 50%
9. Режим «Ночник»
10. Автоматическая смена режимов свечения (демо-режим)
11. Ручное переключение режимов свечения
12. Память №1
13. Память №2
14. Нейтральный свет 100%

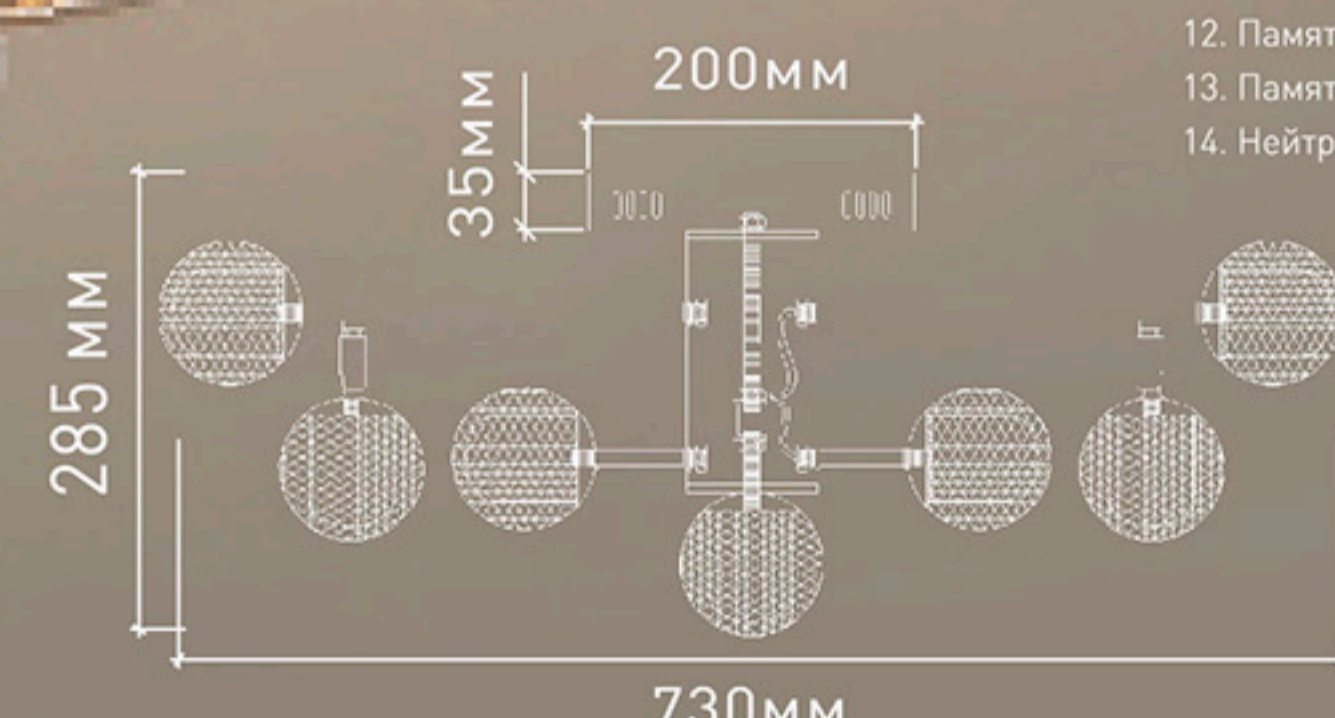

Наименование	Мощность источника света, Вт	Аналог, Вт	Теплый белый, лм	Универсальный белый, лм	Холодный белый, лм	Ночник, лм	Габаритные размеры, мм
LALUNA 100W R-730X285-CHROME/CLEAR-220-IP20	100	ЛН 100x10	6000	10500	6000	900	730 x 730 x 285

- 360°
- IP20
- K_a < 1
- C° min-max -10...+40
- 50 000 часов
- V 180-240
- Ra > 80
- EAC
- гарантия 2 года

ПРОИЗВОДИТЕЛЬ ИМЕЕТ ПРАВО, НЕ УВЕДОМЛЯЯ, ВНОСИТЬ ИЗМЕНЕНИЯ В КОНСТРУКЦИЮ, ФУНКЦИИ, И РАЗМЕРЫ ПРОДУКТА, ЕСЛИ ЭТО НЕ ВЛИЯЕТ НА ЕГО ОСНОВНЫЕ ХАРАКТЕРИСТИКИ! ЦЕНА МОЖЕТ МЕНЯТЬСЯ - УТОЧНЯЙТЕ У МЕНЕДЖЕРОВ.



Управляемый светодиодный светильник

LALUNA 100W R



ПЕРЕЙТИ
К СОДЕРЖАНИЮ

Мощность источника света:

100W

ОСВЕЩЕНИЕ
ПОМЕЩЕНИЯ до 25 м²



Теплый белый свет

Универсальный белый свет

Холодный белый свет

Ночник



РЕЖИМЫ С ВЫКЛЮЧАТЕЛЯ :

1. Холодный свет
2. Теплый свет
3. Нейтральный свет
4. Ночник



Управляемая светодиодная люстра

LIANA MUSE 80W R

новые поступления в июля 2022 г.

 **ПЕРЕЙТИ
К СОДЕРЖАНИЮ**

Мощность источника света:

80W

ОСВЕЩЕНИЕ
ПОМЕЩЕНИЯ до 25 м²



Схема управления
с помощью выключателя



МАТЕРИАЛ КОРПУСА / РАССЕИВАТЕЛЯ:
АЛЮМИНИЙ / СИЛИКОН

ЦВЕТ КОРПУСА / РАССЕИВАТЕЛЯ :
ХРОМ / ОПАЛ

Наименование

Мощность
LED, Вт

Аналог, Вт

Дневной свет, лм

Габаритные
размеры, мм

Количество
в упаковке, шт.

**LIANA MUSE 80W R-525-
CHROME/OPAL-220-IP20**

80

ЛН 7x100 Вт

7200

560 x h 235

1



ПРОИЗВОДИТЕЛЬ ИМЕЕТ ПРАВО, НЕ УВЕДОМЛЯЯ, ВНОСИТЬ ИЗМЕНЕНИЯ В КОНСТРУКЦИЮ, ФУНКЦИИ, И РАЗМЕРЫ ПРОДУКТА, ЕСЛИ ЭТО НЕ ВЛИЯЕТ НА ЕГО ОСНОВНЫЕ ХАРАКТЕРИСТИКИ! ЦЕНА МОЖЕТ МЕНЯТЬСЯ - УТОЧНЯЙТЕ У МЕНЕДЖЕРОВ.

 **STARES**

Управляемая светодиодная люстра

LIANA MUSE 80W R

 **ПЕРЕЙТИ
К СОДЕРЖАНИЮ**

ОСВЕЩЕНИЕ
ПОМЕЩЕНИЯ до 20 м²

Схема управления
с помощью пульта

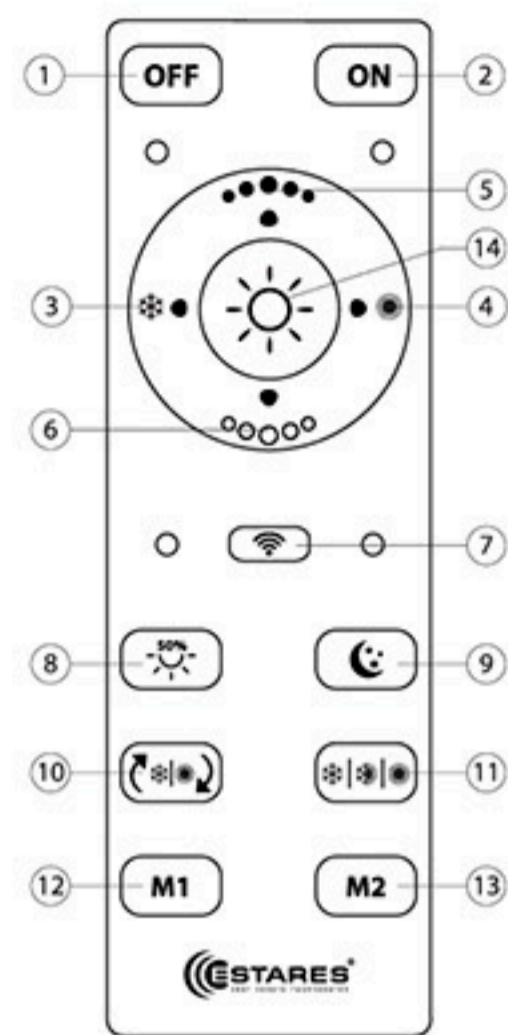

1. Кнопка выключения
2. Кнопка включения
3. Регулировка цветовой температуры (к холодному свету)
4. Регулировка цветовой температуры (к теплomu свету)
5. Регулировка яркости (увеличение)
6. Регулировка яркости (уменьшение)
7. Подключение
8. Нейтральный свет 50%
9. Режим «Ночник»
10. Автоматическая смена цветовой температуры (демо-режим)
11. Ручное переключение цветовой температуры, 100% холодный / 100% нейтральный / 100% теплый белый свет
12. Память №1
13. Память №2
14. Нейтральный свет 100%



Теплый свет



Универсальный белый свет

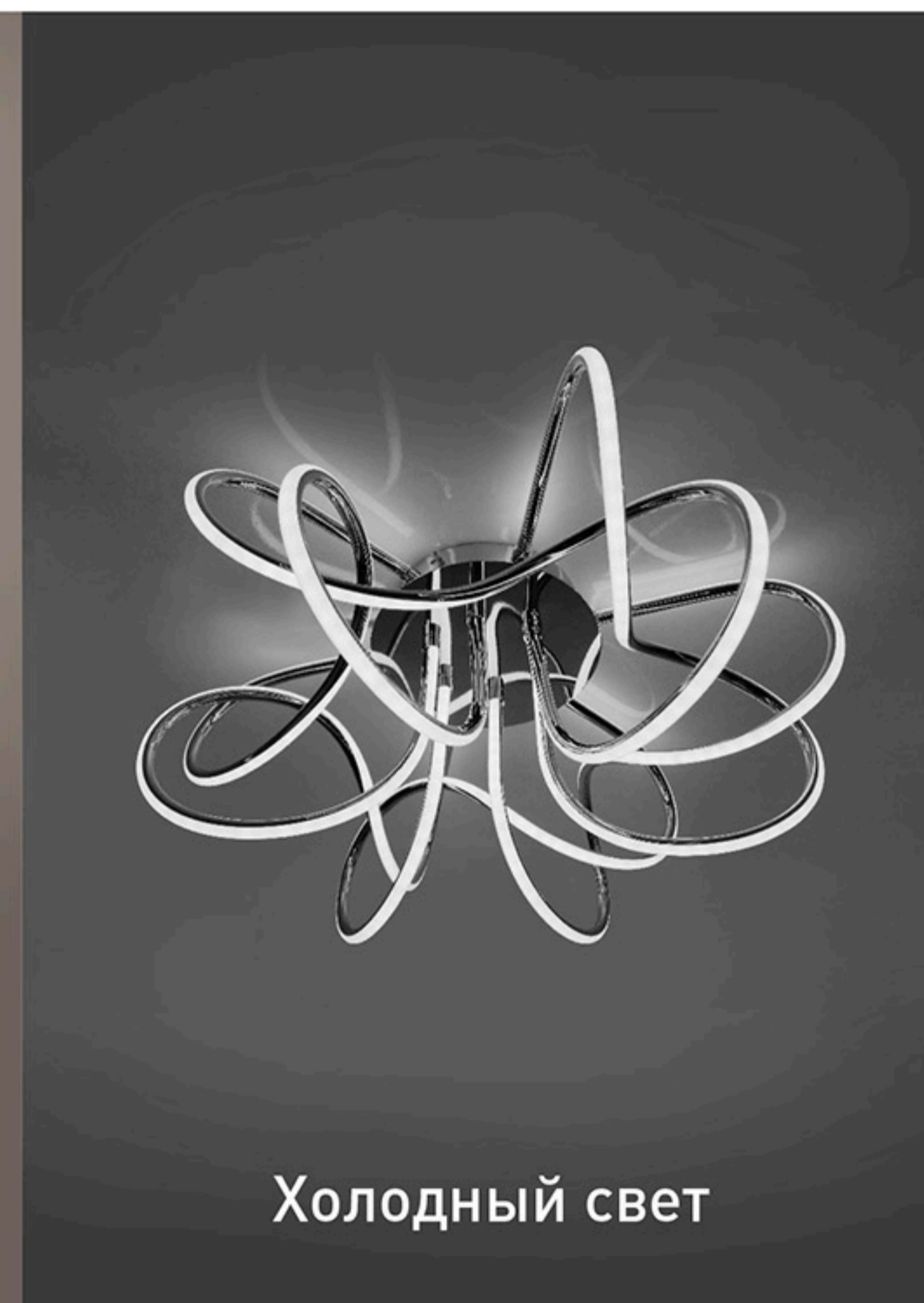

Холодный свет

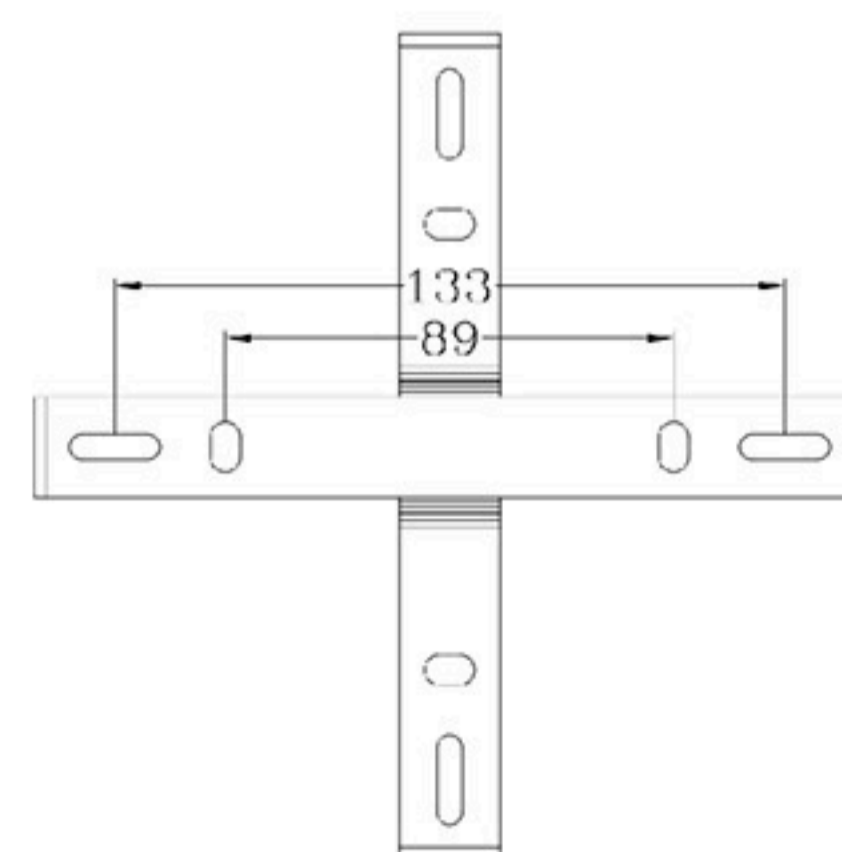
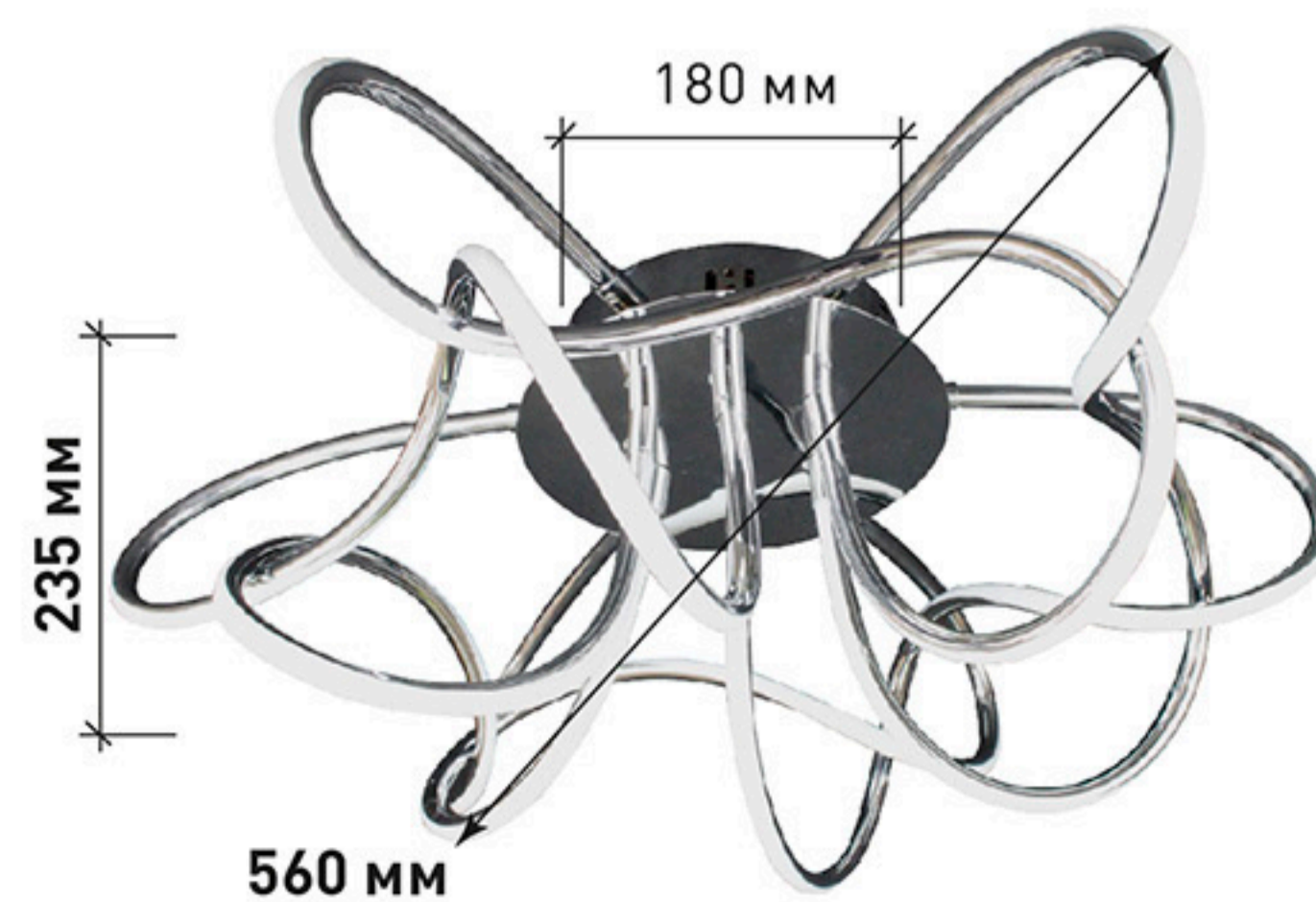

Управляемая светодиодная люстра

LIANA MUSE 80W R

 **ПЕРЕЙТИ
К СОДЕРЖАНИЮ**



OFF



ON

LIANA MUSE 80W R - CHROME

 ПЕРЕЙТИ
К СОДЕРЖАНИЮ



- смена цвета свечения
- диммирование
- режим DOUBLE
(плавная смена цвета свечения
контуров рассеивателя)
- режим ночник

КОРПУС:
МЕТАЛЛ

РАССЕИВАТЕЛЬ:
СИЛИКОН

 **ESTARES**
СВЕТ НОВОГО ТЫСЯЧЕЛЕТИЯ

 ПЕРЕЙТИ
К СОДЕРЖАНИЮ

LIANA MAXI

130W

ОСВЕЩЕНИЕ
ПОМЕЩЕНИЯ до 25 м²



МАТЕРИАЛ КОРПУСА / РАССЕЙВАТЕЛЯ:

АЛЮМИНИЙ / СИЛИКОН

ЦВЕТ КОРПУСА / РАССЕЙВАТЕЛЯ :

ХРОМ / ОПАЛ

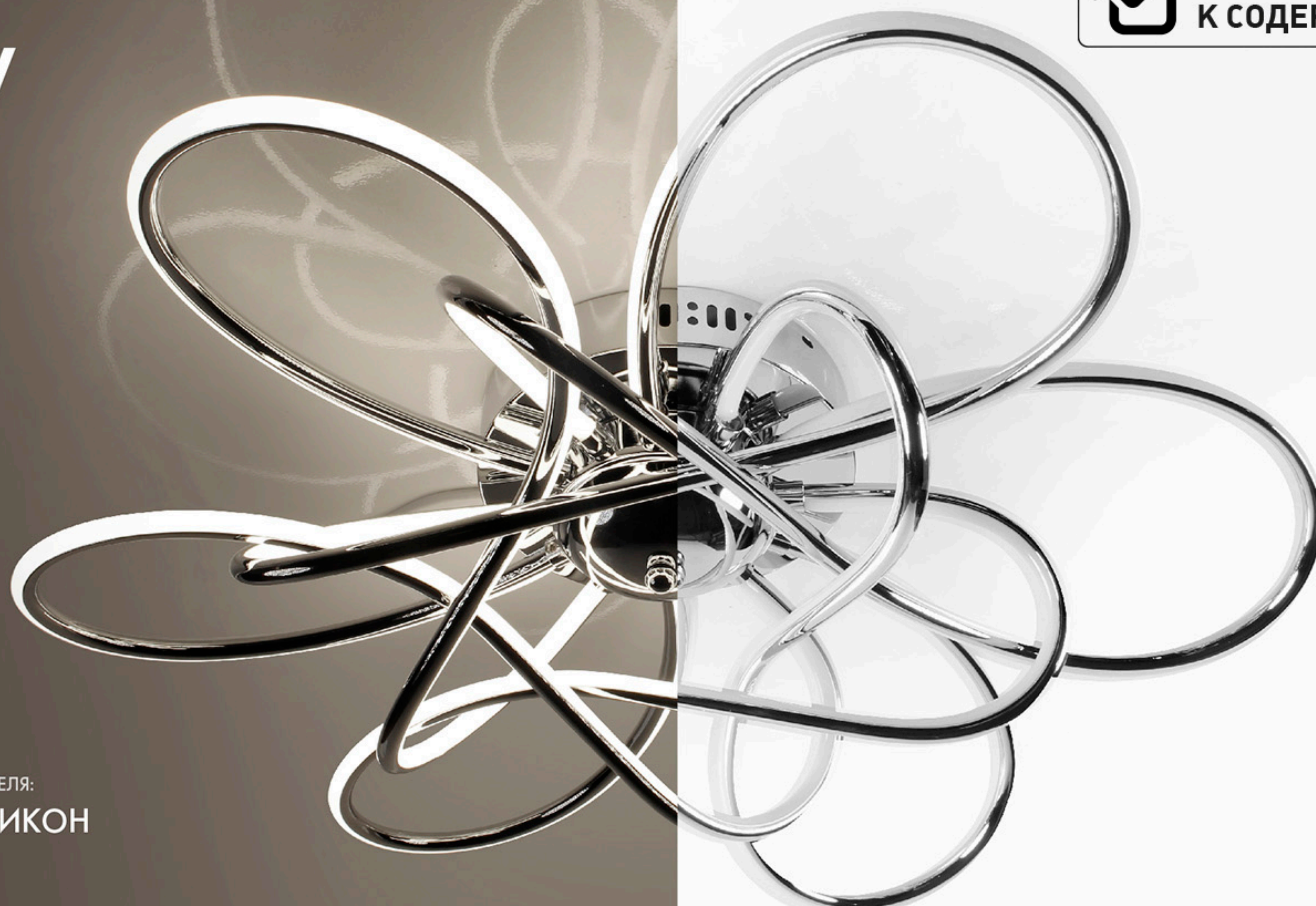

ON

OFF

ТЕПЛЫЙ БЕЛЫЙ СВЕТ

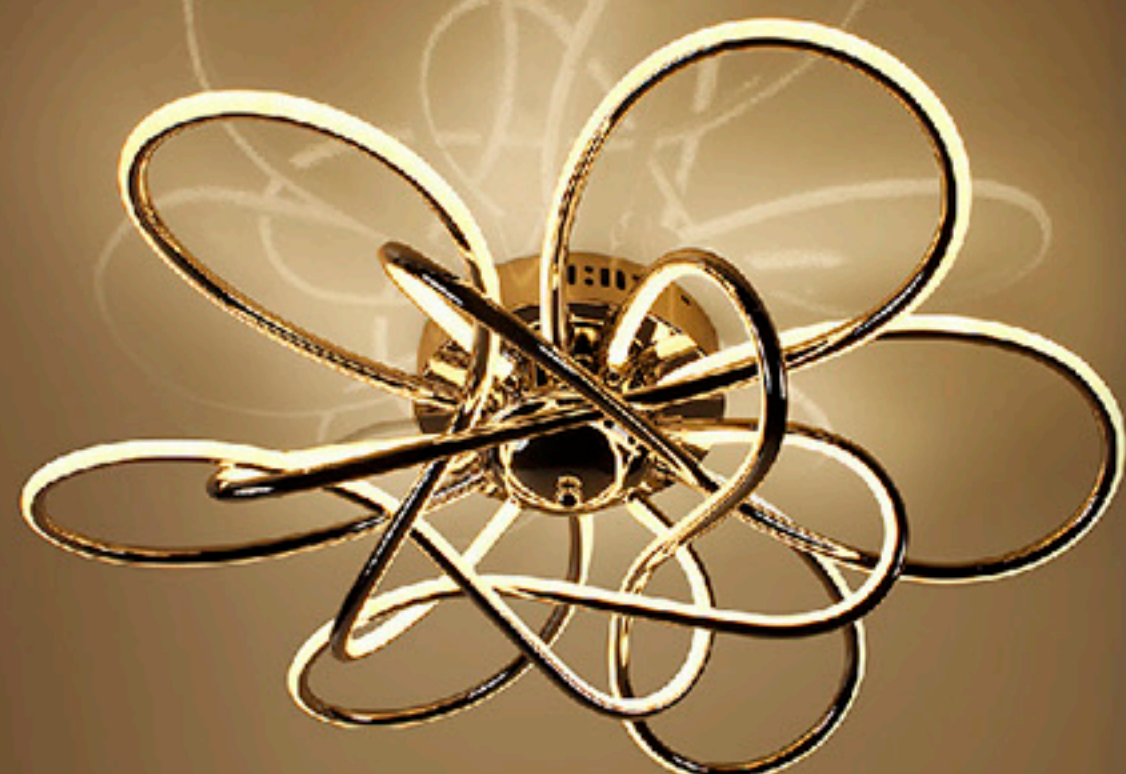

УНИВЕРСАЛЬНЫЙ БЕЛЫЙ СВЕТ

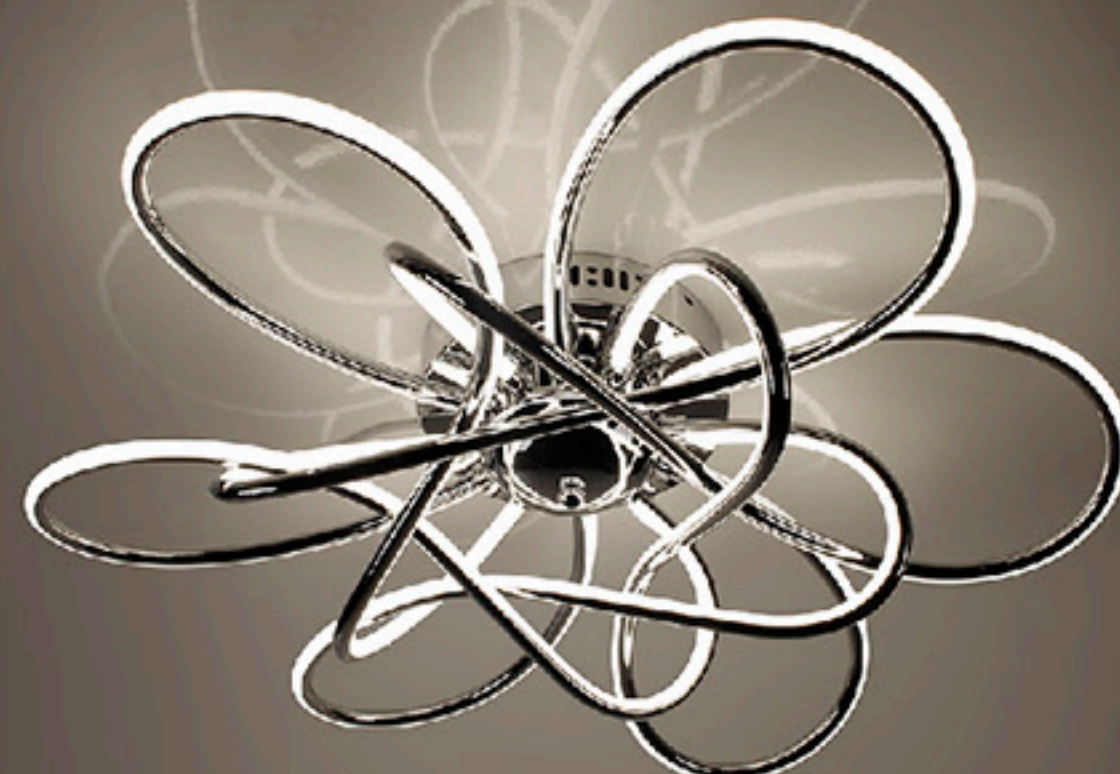

ХОЛОДНЫЙ БЕЛЫЙ СВЕТ

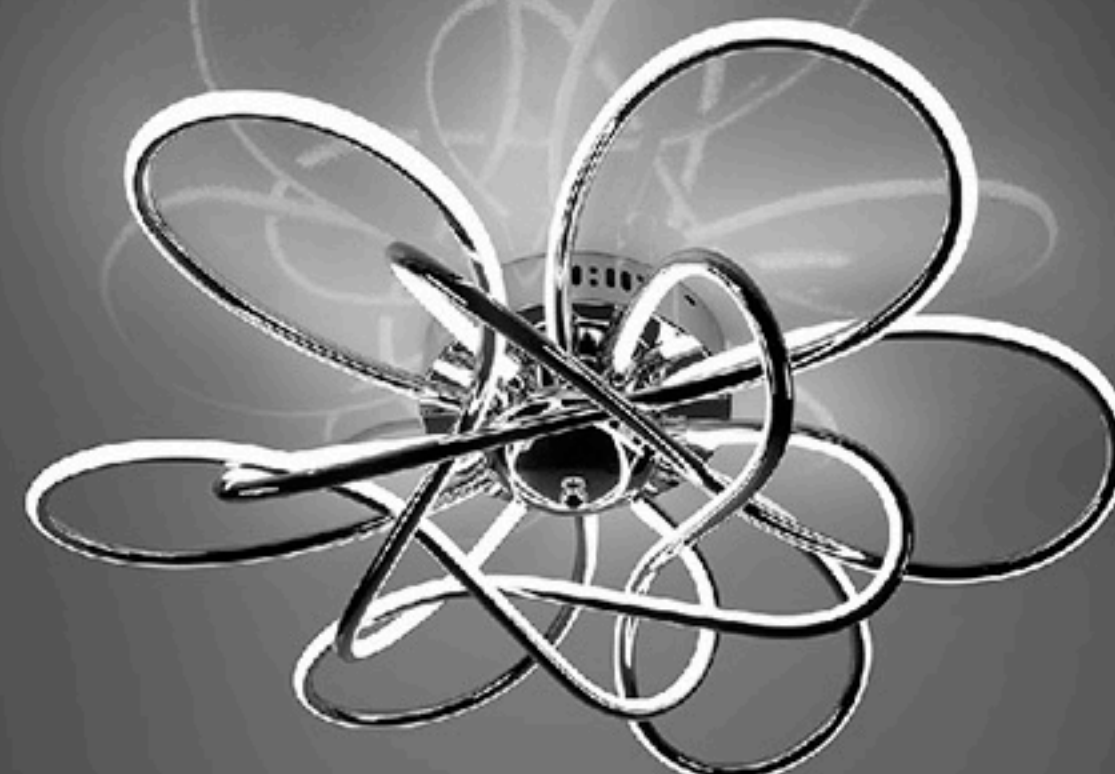

НОЧНИК

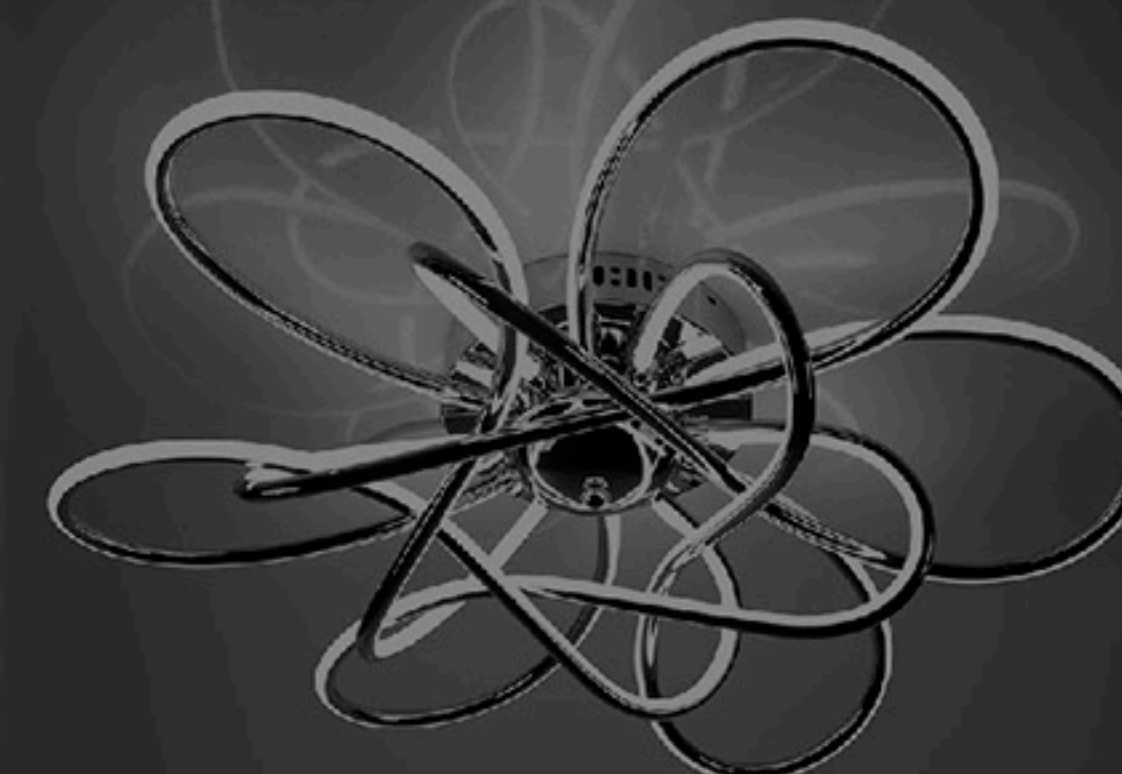

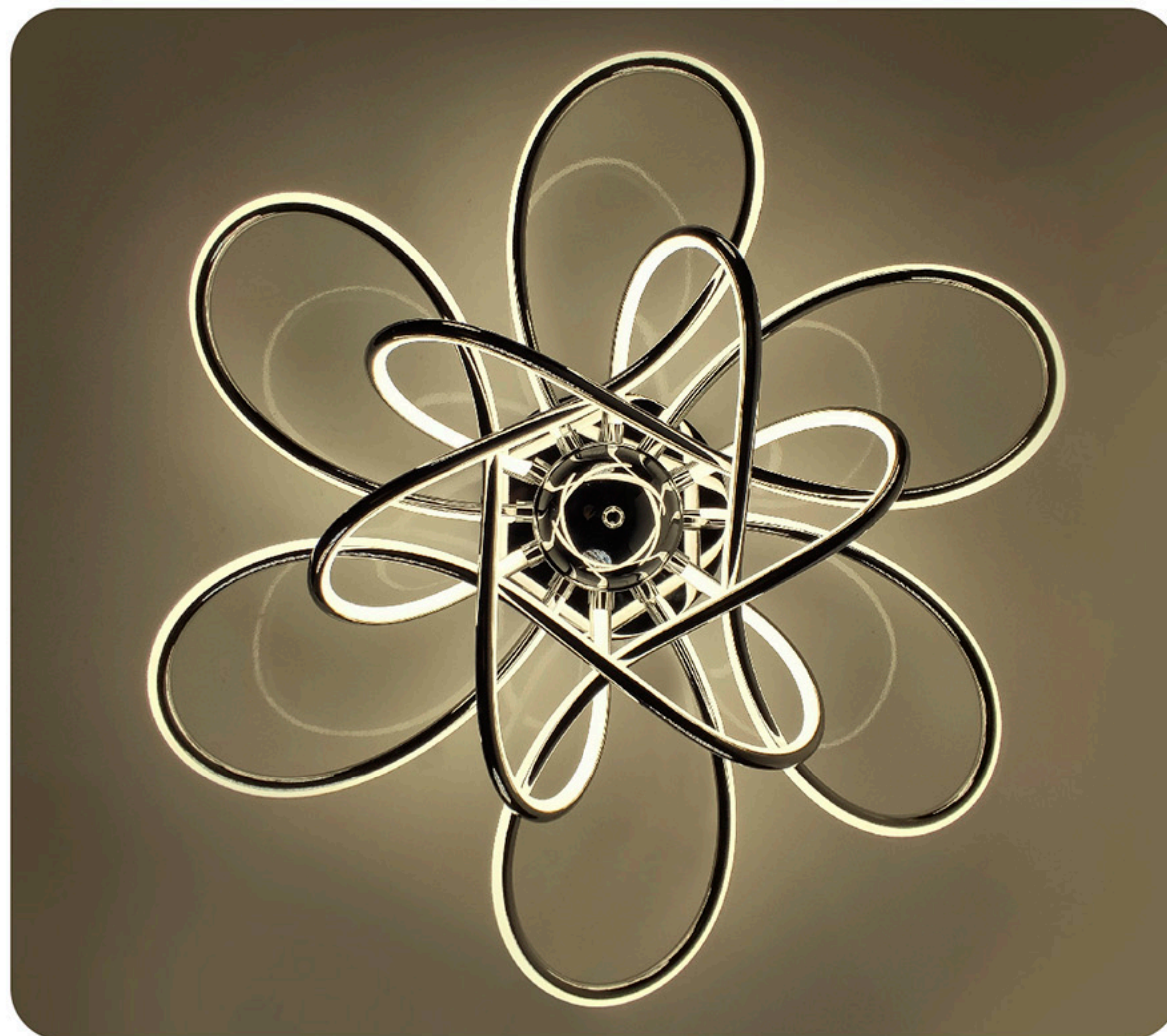

Наименование	Мощность, Вт	Аналог, Вт	Теплый белый, лм	Универсальный белый, лм	Холодный белый, лм	Ночник, лм	Габаритные размеры, мм
LIANA MAXI 130W 6R	65/65/130	ЛН 100x12	5850	11700	5850	300	620 x h 140



Схема управления с помощью пульта



Пульт работает от батареек типа CR2032



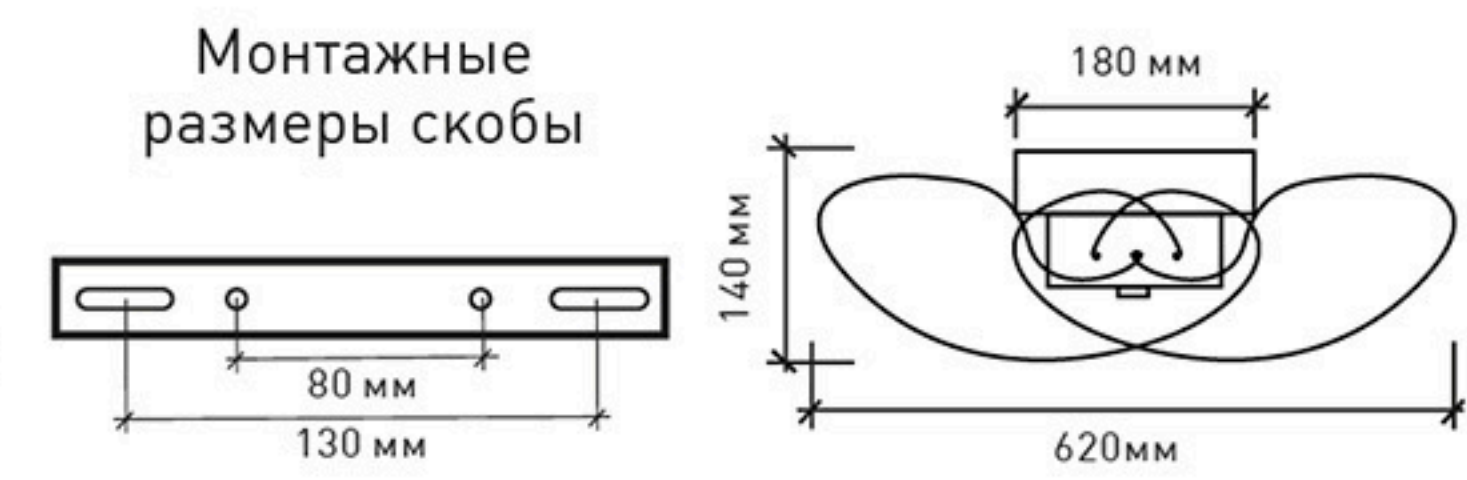

Схема управления с помощью выключателя

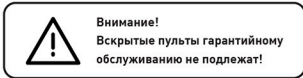
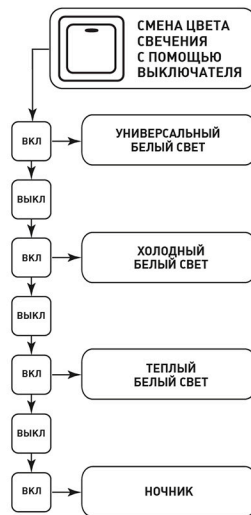

LIKE RGB

 ПЕРЕЙТИ
К СОДЕРЖАНИЮ

ХРОМ

ЗОЛОТО



100W

ОСВЕЩЕНИЕ
ПОМЕЩЕНИЯ до 30 м²



МАТЕРИАЛ КОРПУСА / РАССЕЙВАТЕЛЯ:

МЕТАЛЛ / АКРИЛ

ЦВЕТ КОРПУСА / РАССЕЙВАТЕЛЯ :

ХРОМ / ЗОЛОТО / БЕЛЫЙ МАТОВЫЙ



УНИВЕРСАЛЬНЫЙ БЕЛЫЙ СВЕТ + RGB



ТЕПЛЫЙ БЕЛЫЙ СВЕТ



ХОЛОДНЫЙ БЕЛЫЙ СВЕТ



RGB подсветка





-
-
-
-
-
-
-
-
-
-
-
-

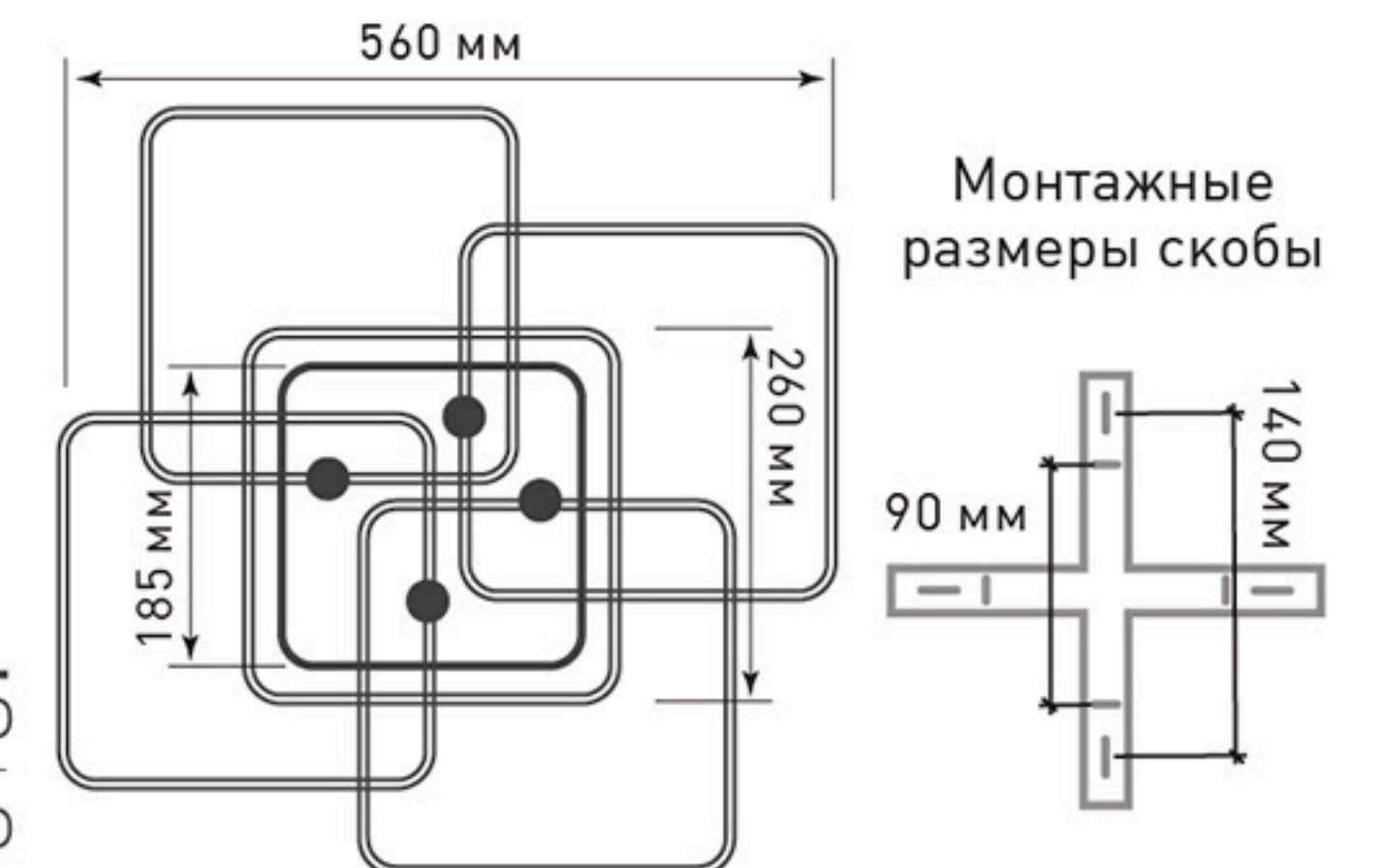
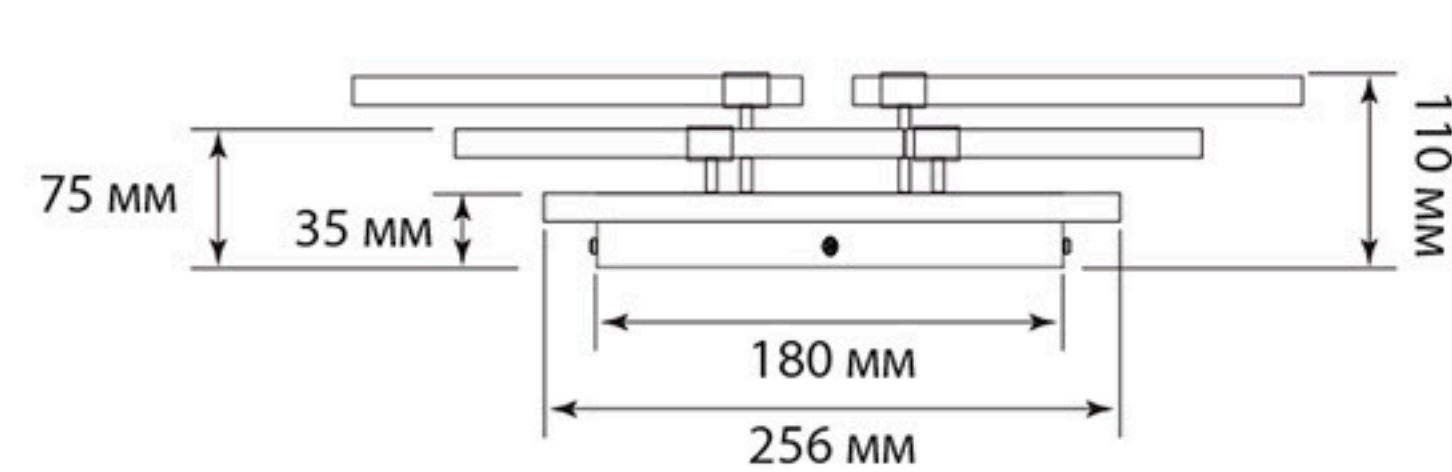

Наименование	Мощность, Вт	Аналог, Вт	Теплый белый, лм	Холодный белый, лм	Универсальный белый, лм	Цветная Подсветка	Габаритные размеры, мм
LIKE RGB 100W 4Q-chrome	50/50/100	ЛН 100x10	5000	5000	10000	RGB	560 x 560 x h 110
LIKE RGB 100W 4Q-gold	50/50/100	ЛН 100x10	5000	5000	10000	RGB	560 x 560 x h 110

Схема управления с помощью пульта

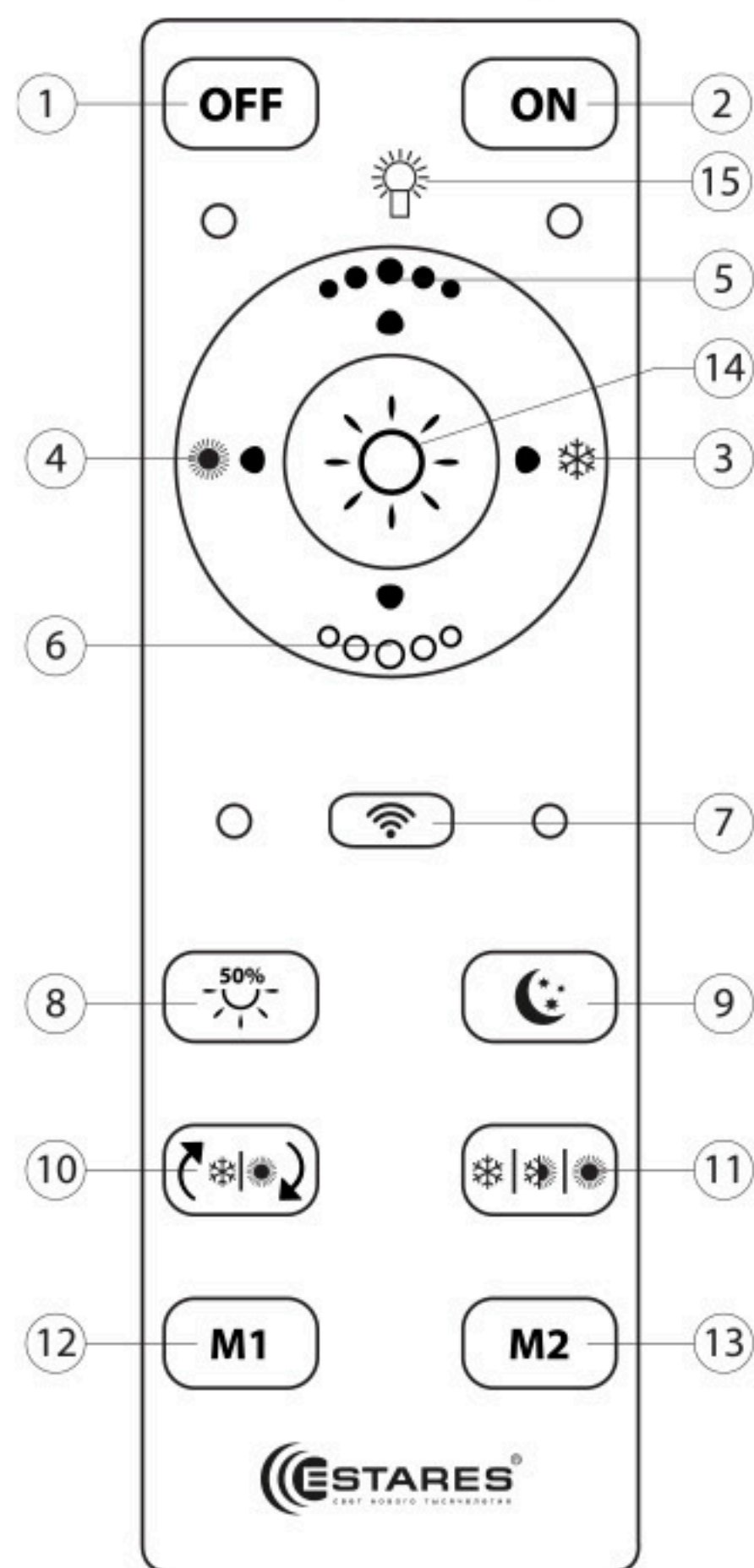

1. Кнопка выключения
2. Кнопка включения
3. Регулировка цвета контуров светильника
4. Регулировка цвета контуров светильника
5. Регулировка яркости (увеличение)
6. Регулировка яркости (уменьшение)
7. Подключение к пульту / отключение от пульта
8. Нейтральный свет 50%
9. Режим «Ночник»
10. Автоматическая смена режимов свечения (демо-режим)
11. Ручное переключение режимов свечения
12. Память №1. Настроить режим свет и зажать кнопку M1 пока светильник не мигнет. Режим запомнен.
13. Память №2. Настройка как к пункту 12.
14. Вкл/Выкл RGB (цветной) подсветки, смена режимов RGB подсветки.

15. Наличие данного знака на корпусе пульта означает, что пульт от светильника с функцией RGB (с цветной подсветкой)



Внимание! Вскрытые пульты гарантийному обслуживанию не подлежат!

Схема управления с помощью выключателя

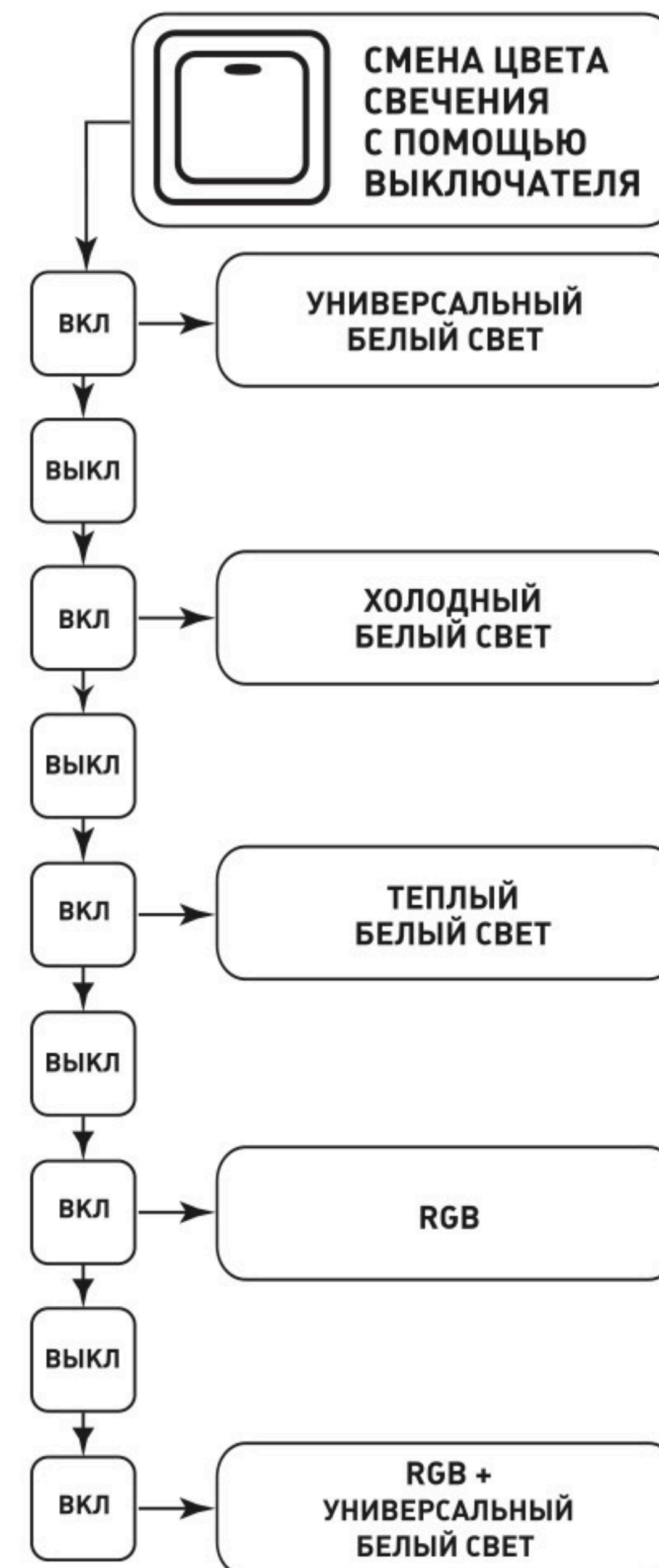

Управляемая светодиодная люстра

LUMIERA

Мощность источника света:

60W

ОСВЕЩЕНИЕ
ПОМЕЩЕНИЯ до 20 м²

90W

ОСВЕЩЕНИЕ
ПОМЕЩЕНИЯ до 25 м²

Схема управления
с помощью выключателя



МАТЕРИАЛЫ: МЕТАЛЛ / АКРИЛ
ЦВЕТ: БЕЛЫЙ

 ПЕРЕЙТИ
К СОДЕРЖАНИЮ



Наименование	Мощность, Вт	Аналог, Вт	Теплый белый, лм	Холодный белый, лм	Универсальный белый, лм	Ночник	Габаритные размеры, мм
LUMIERA 60W R	60	ЛН 100x6	6000	6000	6000	1500	550 x h 100
LUMIERA 90W R	90	ЛН 100x9	9000	9000	9000	2000	610 x h 110



ПРОИЗВОДИТЕЛЬ ИМЕЕТ ПРАВО, НЕ УВЕДОМЛЯЯ, ВНОСИТЬ ИЗМЕНЕНИЯ В КОНСТРУКЦИЮ, ФУНКЦИИ, И РАЗМЕРЫ ПРОДУКТА, ЕСЛИ ЭТО НЕ ВЛИЯЕТ НА ЕГО ОСНОВНЫЕ ХАРАКТЕРИСТИКИ! ЦЕНА МОЖЕТ МЕНЯТЬСЯ - УТОЧНЯЙТЕ У МЕНЕДЖЕРОВ.



Управляемая светодиодная люстра

LUMIERA 60W R / LUMIERA 90W R



ОСВЕЩЕНИЕ ПОМЕЩЕНИЯ до 20 / 25 м²

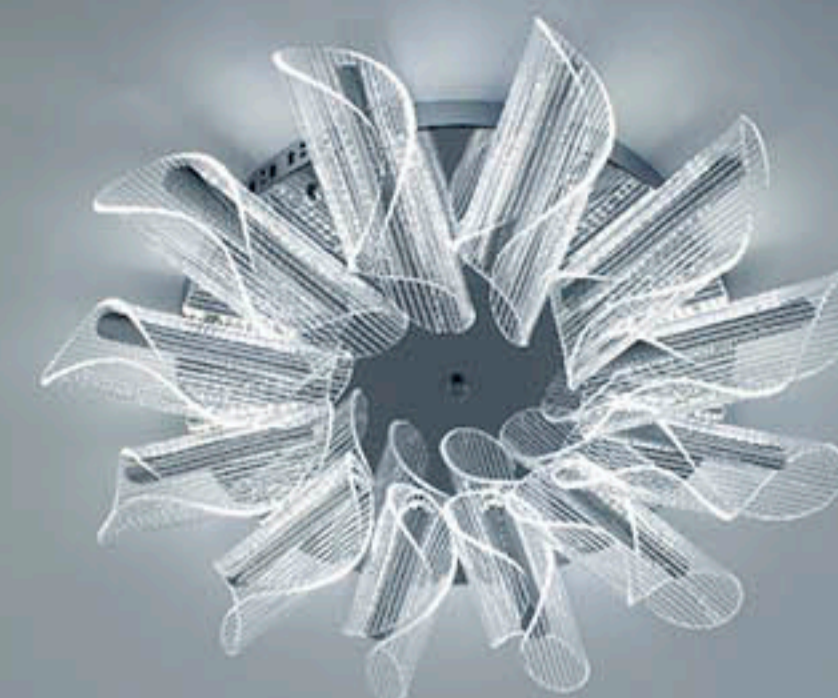

Холодный белый свет



Универсальный белый свет



Теплый белый свет

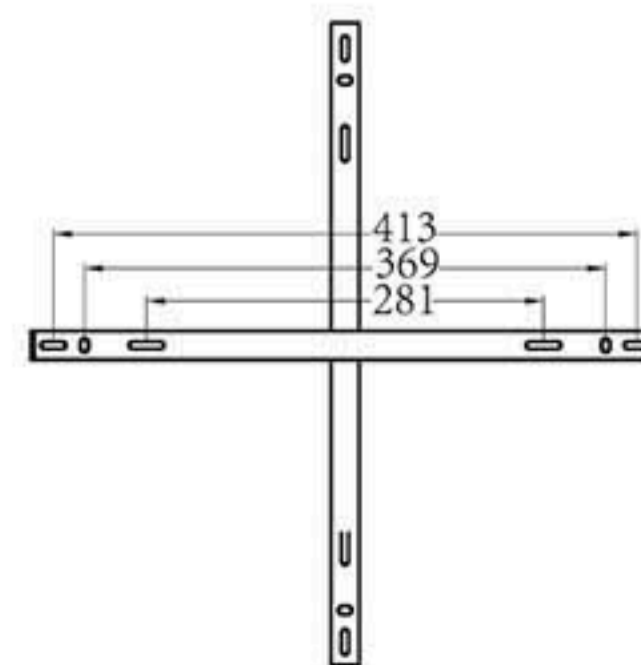
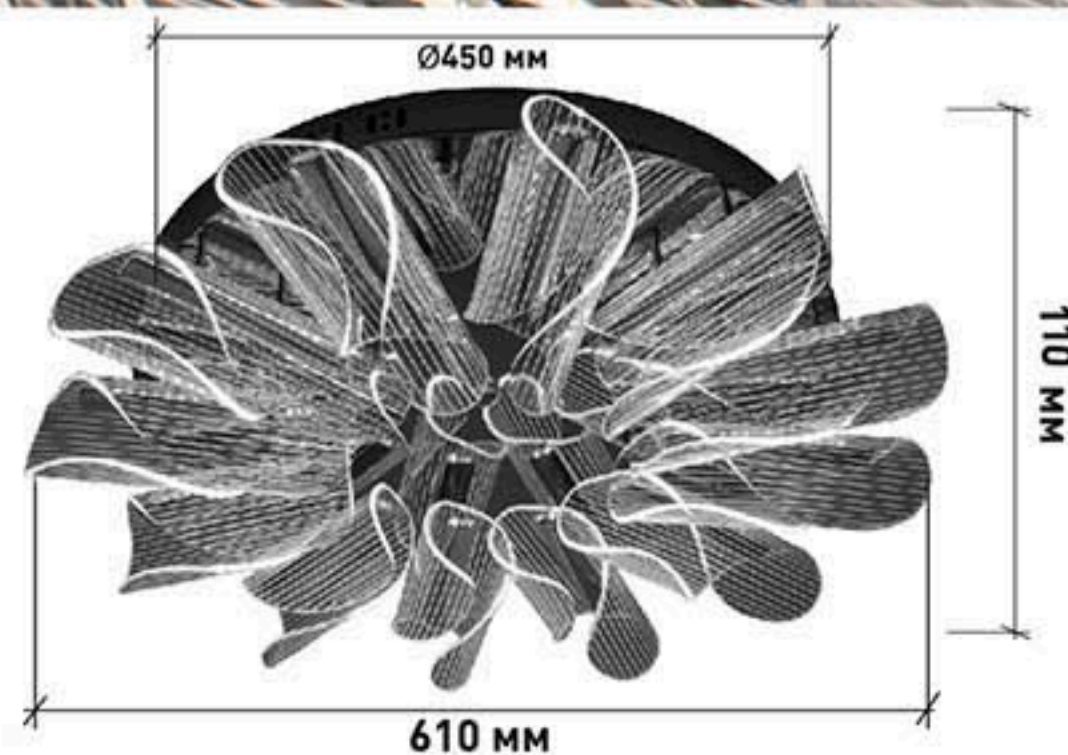
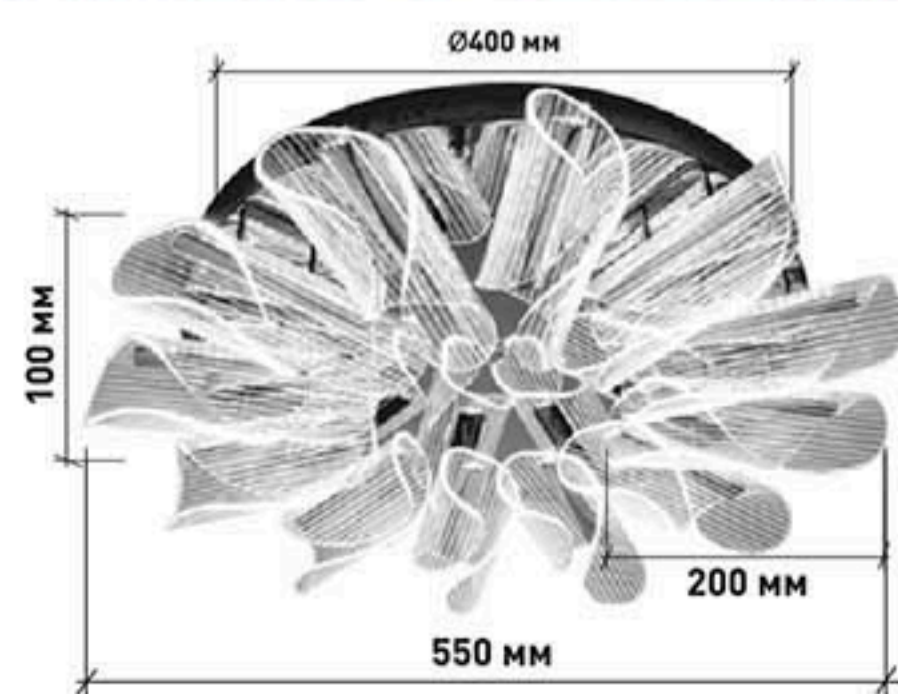

РЕЖИМЫ С ВЫКЛЮЧАТЕЛЯ :

1. Холодный свет
2. Теплый свет
3. Нейтральный свет
4. Ночник

Управляемая светодиодная люстра

LUMIERA



← ПЕРЕЙТИ
К СОДЕРЖАНИЮ

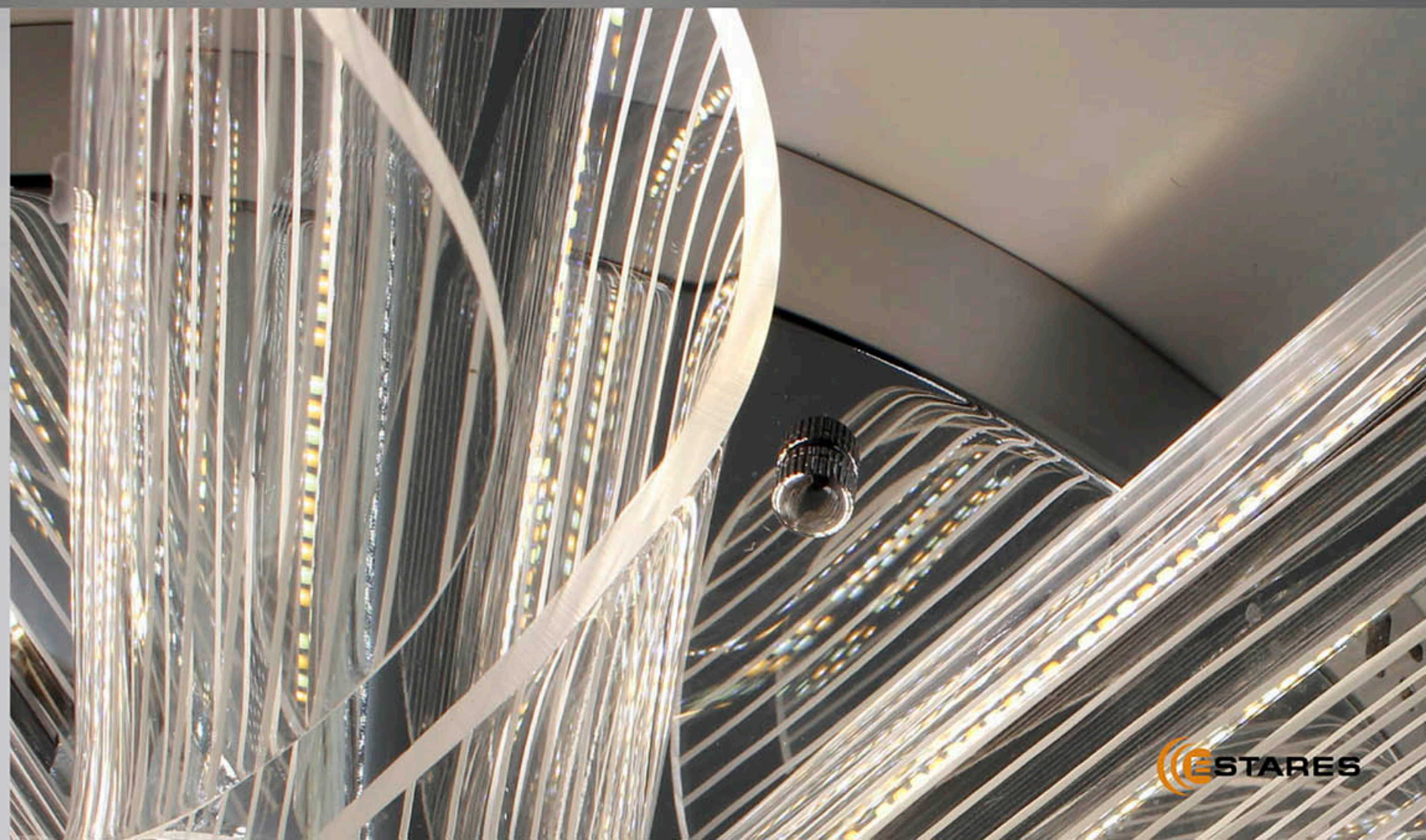

ESTARES

Управляемая светодиодная люстра

LUMIERA 60W R

LUMIERA 90W R



ОСВЕЩЕНИЕ
ПОМЕЩЕНИЯ до 20 / 25 м²



ПЕРЕЙТИ
К СОДЕРЖАНИЮ



ESTARES

Управляемый светодиодный светильник-БРА

LUMIERA 10W I

Мощность источника света:

10W

ОСВЕЩЕНИЕ
ПОМЕЩЕНИЯ до 6 м²

Схема управления
с помощью выключателя

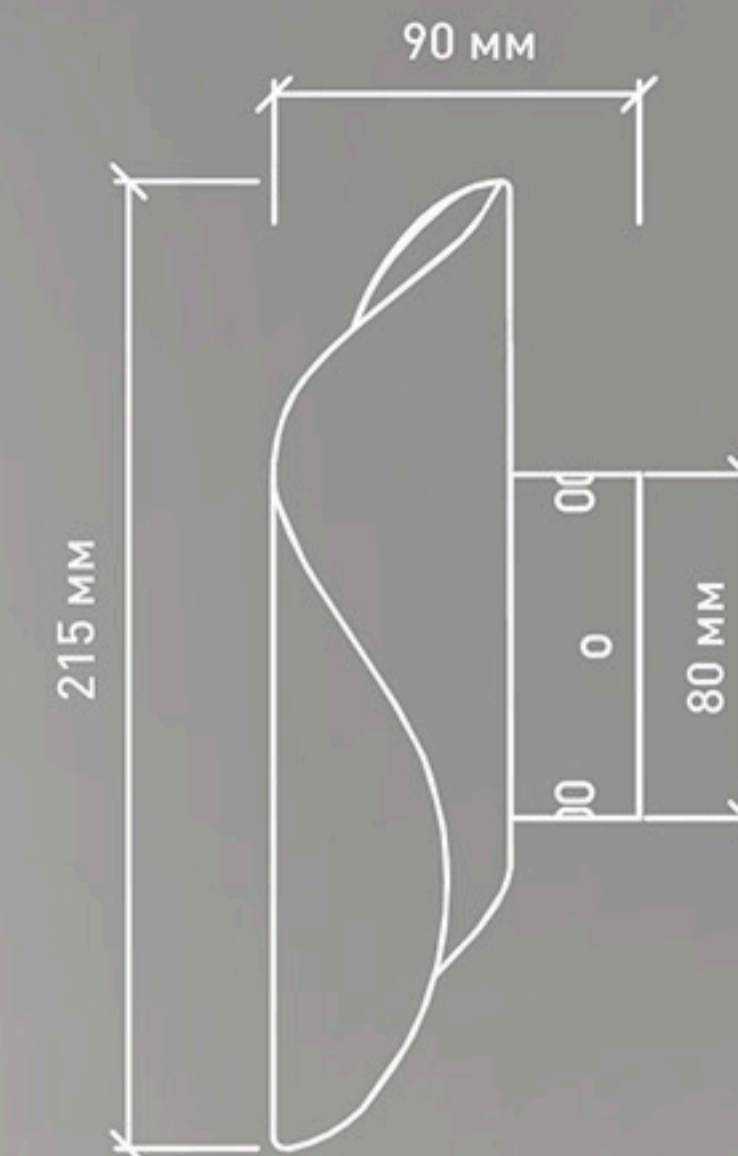

РАЗМЕР МОНТАЖНОЙ СКОБЫ

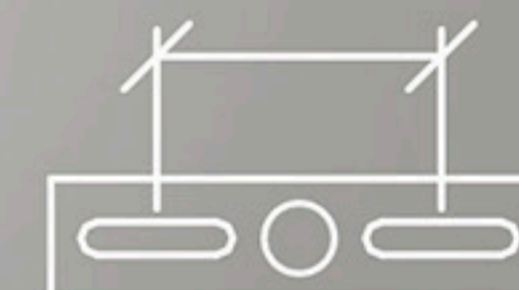

МАТЕРИАЛЫ:

МЕТАЛЛ / АКРИЛ

ЦВЕТ:

ПРОЗРАЧНЫЙ

ПЕРЕЙТИ
К СОДЕРЖАНИЮ

Наименование

Мощность, Вт

Аналог, Вт

Теплый
белый, лм

Холодный
белый, лм

Универсальный
белый, лм

Габаритные
размеры, мм

LUMIERA 10W I-ON/OFF

10

ЛН100x1

950

950

950

215x90x80



Управляемый светодиодный светильник-БРА

LUMIERA 10W I



 [ПЕРЕЙТИ
К СОДЕРЖАНИЮ](#)

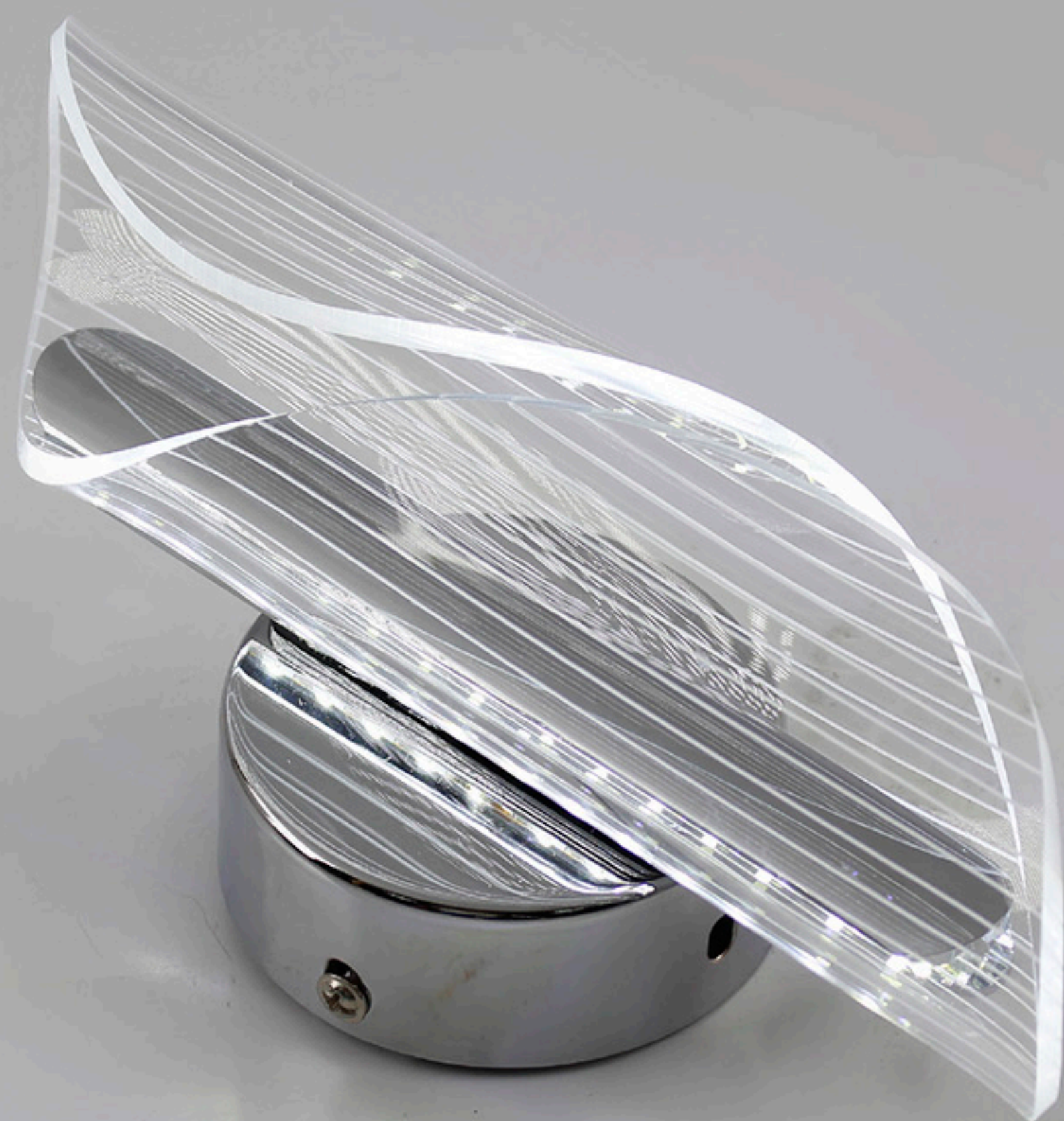

OFF

 **ESTARES**

Управляемый светодиодный светильник-БРА

LUMIERA 10W I



РЕЖИМЫ С ВЫКЛЮЧАТЕЛЯ :

1. Холодный свет
2. Теплый свет
3. Нейтральный свет

ОСВЕЩЕНИЕ
ПОМЕЩЕНИЯ до **6** м²

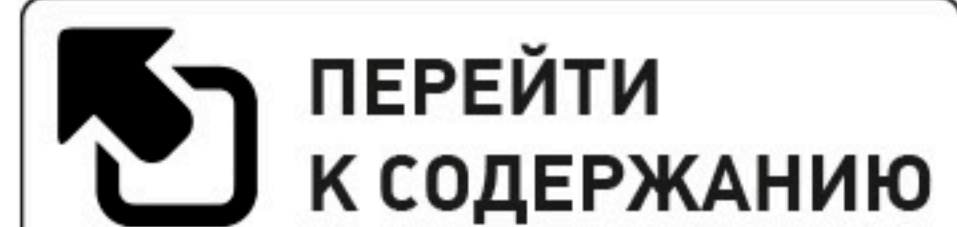

Универсальный белый свет



Холодный белый свет



Теплый белый свет

Управляемый светодиодный светильник-БРА

LUMIERA 10W I

 ПЕРЕЙТИ
К СОДЕРЖАНИЮ



Управляемая светодиодная люстра

ORIENT SLIM 60W R - white

 ПЕРЕЙТИ
К СОДЕРЖАНИЮ

Мощность источника света:

60W

ОСВЕЩЕНИЕ
ПОМЕЩЕНИЯ до 20 м²



Управление с помощью выключателя



МАТЕРИАЛЫ:

МЕТАЛЛ / АКРИЛ / ОПАЛ

ЦВЕТ:

БЕЛЫЙ / ПРОЗРАЧНЫЙ / МАТОВЫЙ

Наименование	Мощность , Вт	Аналог, Вт	Универсальный белый, лм	Режим DOUBLE, лм	Световой поток, лм Ночник	Габаритные размеры, мм
ORIENT slim 60W R	60	ЛН100х6	6000	6000	300	480х56



Управляемая светодиодная люстра

ORIENT SLIM 60W R



**ПЕРЕЙТИ
К СОДЕРЖАНИЮ**

ОСВЕЩЕНИЕ
ПОМЕЩЕНИЯ до 20 м²



ТЕПЛЫЙ БЕЛЫЙ СВЕТ



ХОЛОДНЫЙ БЕЛЫЙ СВЕТ



ХОЛОДНЫЙ + ТЕПЛЫЙ СВЕТ



ТЕПЛЫЙ + ХОЛОДНЫЙ СВЕТ



УНИВЕРСАЛЬНЫЙ БЕЛЫЙ СВЕТ



НОЧНИК

Управляемая светодиодная люстра

ORIENT SLIM 60W R

 [ПЕРЕЙТИ
К СОДЕРЖАНИЮ](#)



ON



OFF



Управляемая светодиодная люстра

ORIENT SLIM 60W R

 **ПЕРЕЙТИ
К СОДЕРЖАНИЮ**

ОСВЕЩЕНИЕ
ПОМЕЩЕНИЯ до 20 м²

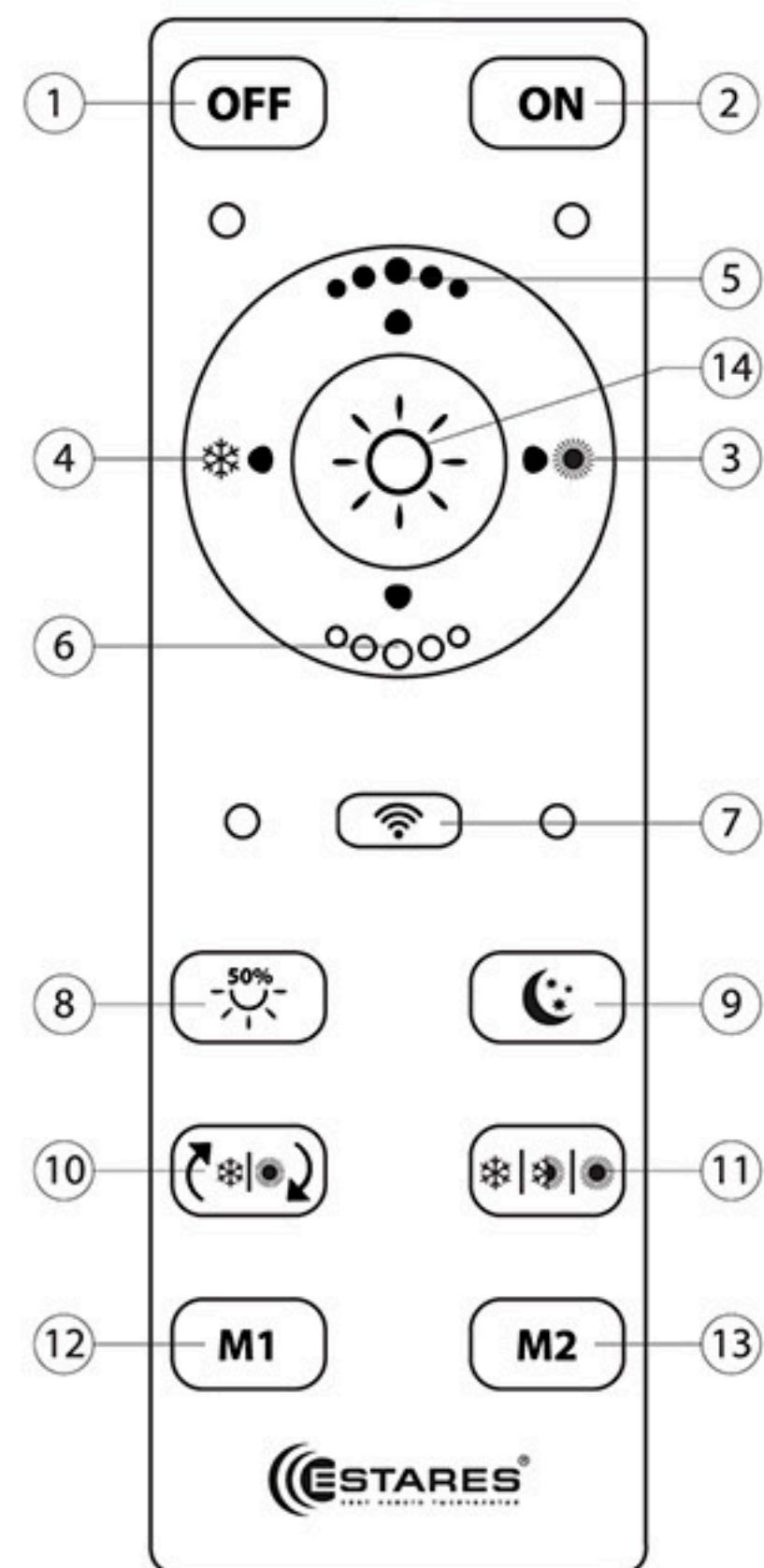

1. Кнопка выключения
2. Кнопка включения
3. Регулировка цвета контуров светильника
4. Регулировка цвета контуров светильника
5. Регулировка яркости (увеличение)
6. Регулировка яркости (уменьшение)
7. Подключение к пульту / отключение от пульты
8. Нейтральный свет 50%
9. Режим «Ночник»
10. Автоматическая смена режимов свечения (демо-режим)
11. Ручное переключение режимов свечения
12. Память №1
13. Память №2
14. Нейтральный свет 100%



Управляемый светодиодный светильник

PRINCE 144W 6S

 **ПЕРЕЙТИ
К СОДЕРЖАНИЮ**

Потребляемая мощность СВЕТА:

144W

ОСВЕЩЕНИЕ
ПОМЕЩЕНИЯ до 20 м²

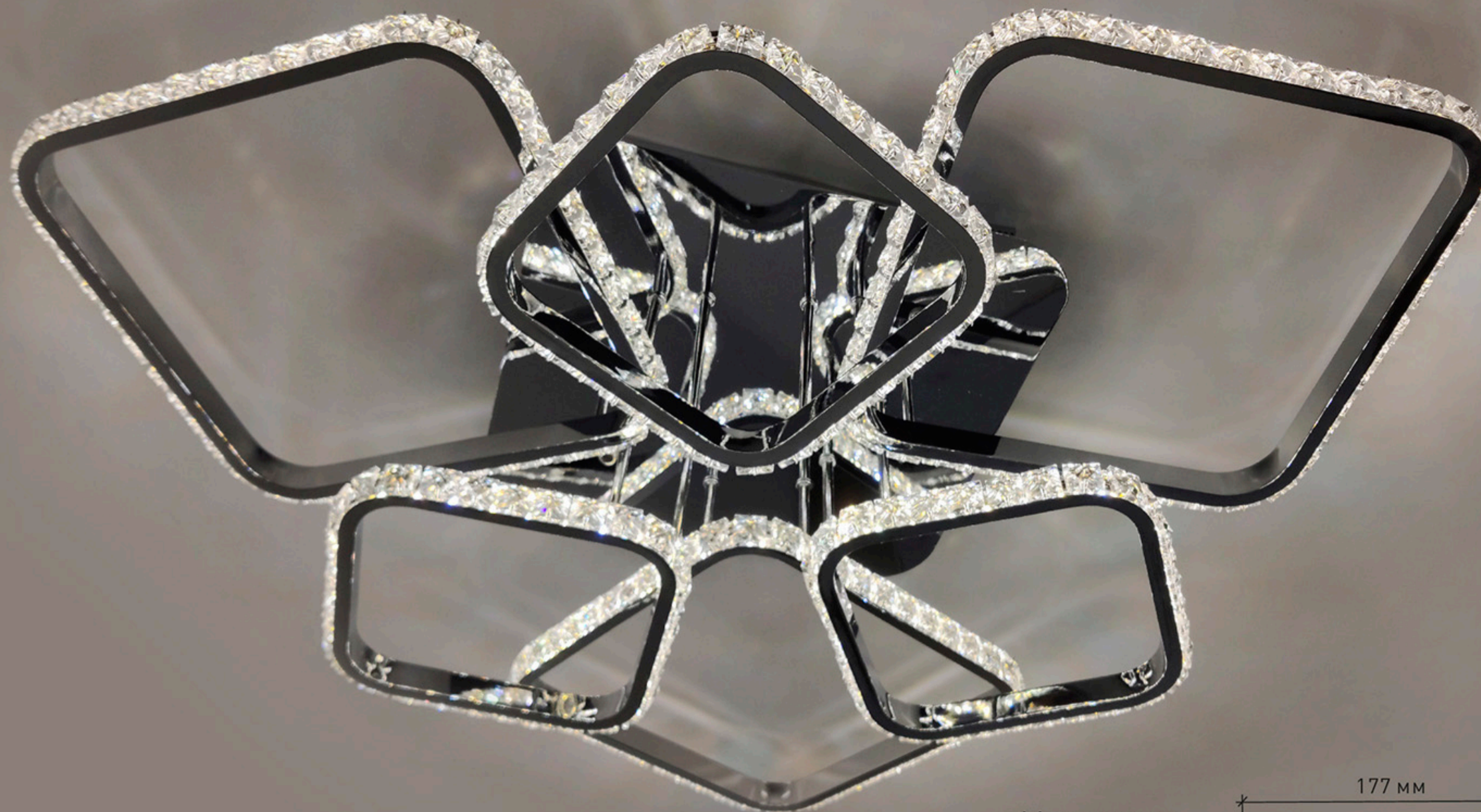

МАТЕРИАЛЫ:
МЕТАЛЛ / СТЕКЛО

ЦВЕТ:
ХРОМ

Монтажные
размеры
скобы

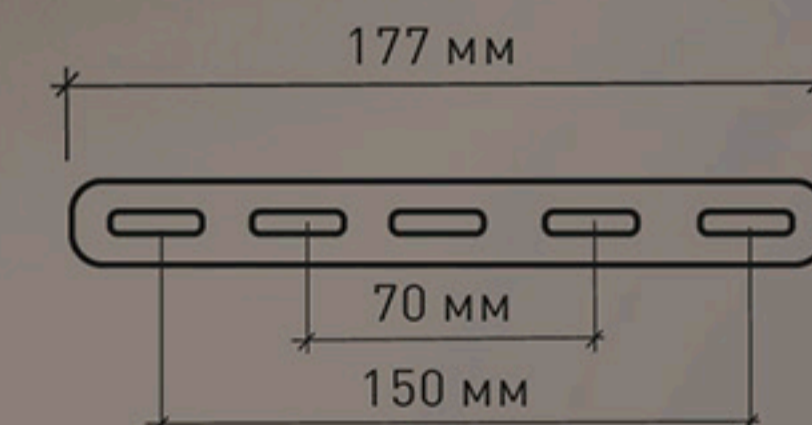



Наименование	Мощность, Вт	Аналог, Вт	Теплый белый, лм	Универсальный белый, лм	Холодный белый, лм	Ночник, лм	Габаритные размеры, мм	Количество в упаковке, шт.
PRINCE 144W 6S-600-ON/OFF-CHROME/CRYSRALL-220-IP20	72/144/72/15	ЛН 100x13	6750	13500	6750	150	600 x 580 x h 135	1

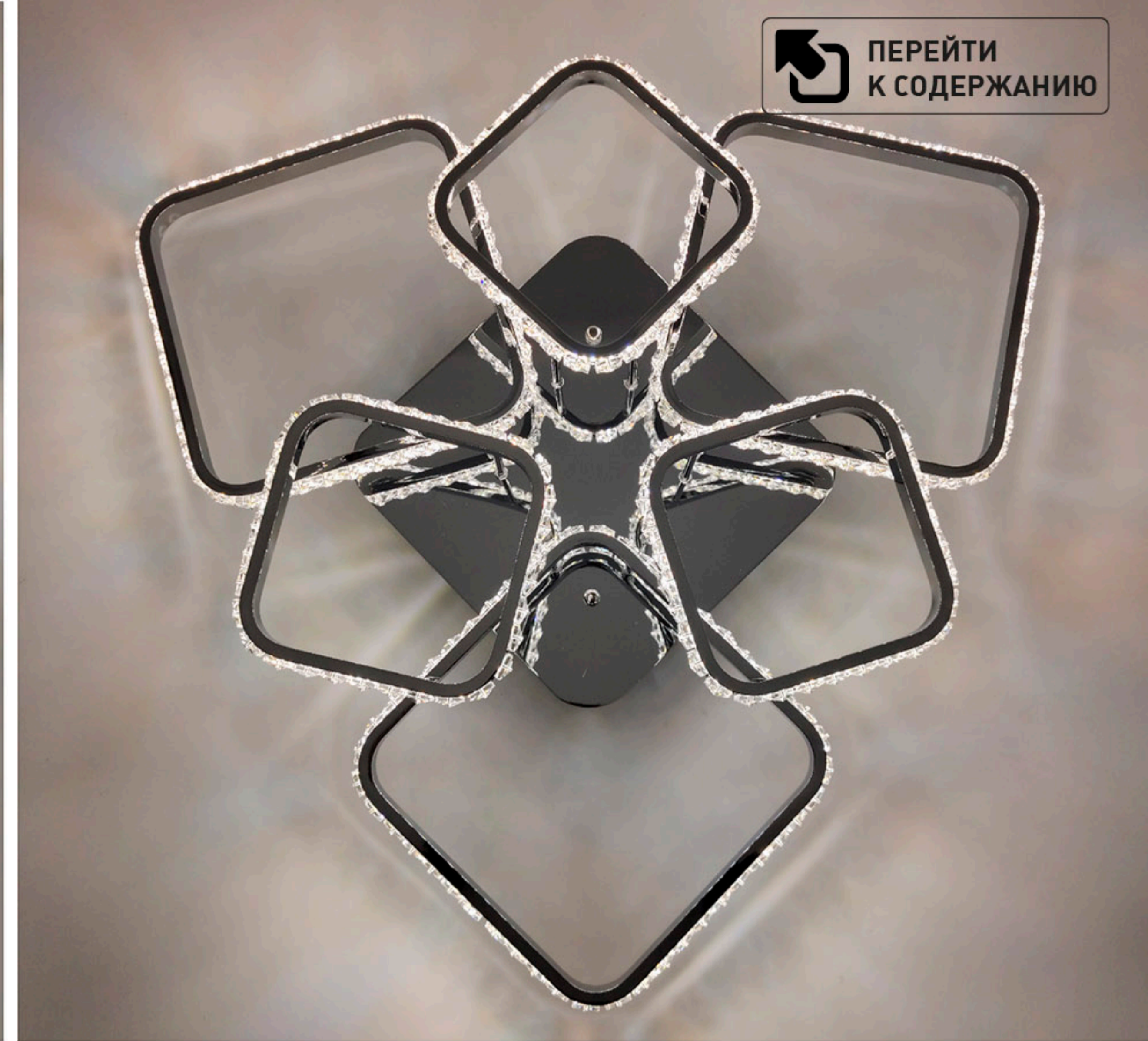
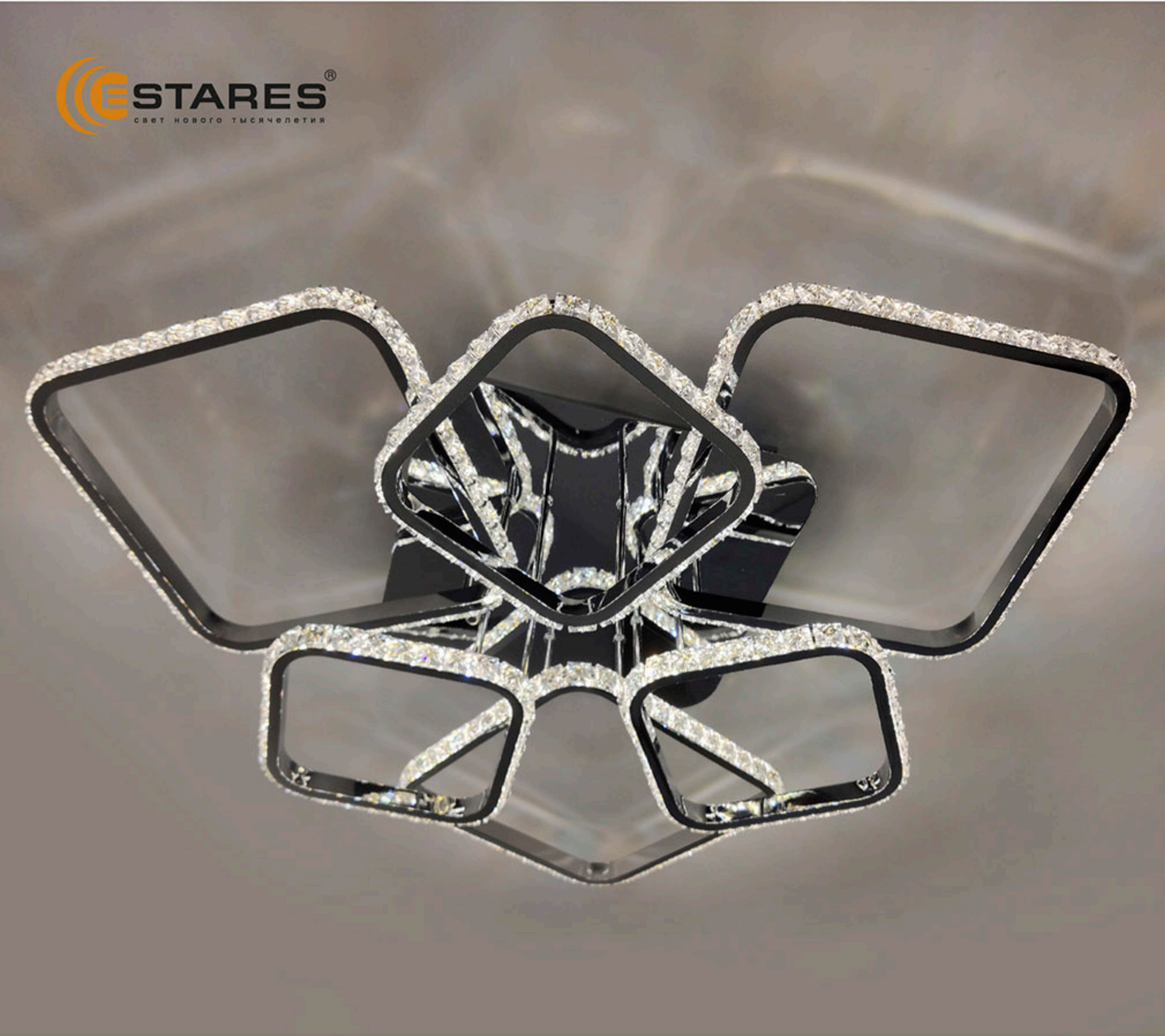

ПРОИЗВОДИТЕЛЬ ИМЕЕТ ПРАВО, НЕ УВЕДОМЛЯЯ, ВНОСИТЬ ИЗМЕНЕНИЯ В КОНСТРУКЦИЮ, ФУНКЦИИ, И РАЗМЕРЫ ПРОДУКТА, ЕСЛИ ЭТО НЕ ВЛИЯЕТ НА ЕГО ОСНОВНЫЕ ХАРАКТЕРИСТИКИ! ЦЕНА МОЖЕТ МЕНЯТЬСЯ - УТОЧНЯЙТЕ У МЕНЕДЖЕРОВ.

ESTARES
LIGHT DESIGN TECHNOLOGIES



 ПЕРЕЙТИ
К СОДЕРЖАНИЮ

PRINCESSA 144W 6R

144W

ОСВЕЩЕНИЕ
ПОМЕЩЕНИЯ до 20 м²



МАТЕРИАЛ КОРПУСА /
РАССЕИВАТЕЛЯ:
МЕТАЛЛ / СТЕКЛО

ЦВЕТ КОРПУСА / РАССЕИВАТЕЛЯ:
ХРОМ



ON

OFF

ТЕПЛЫЙ БЕЛЫЙ СВЕТ



УНИВЕРСАЛЬНЫЙ БЕЛЫЙ СВЕТ



ХОЛОДНЫЙ БЕЛЫЙ СВЕТ



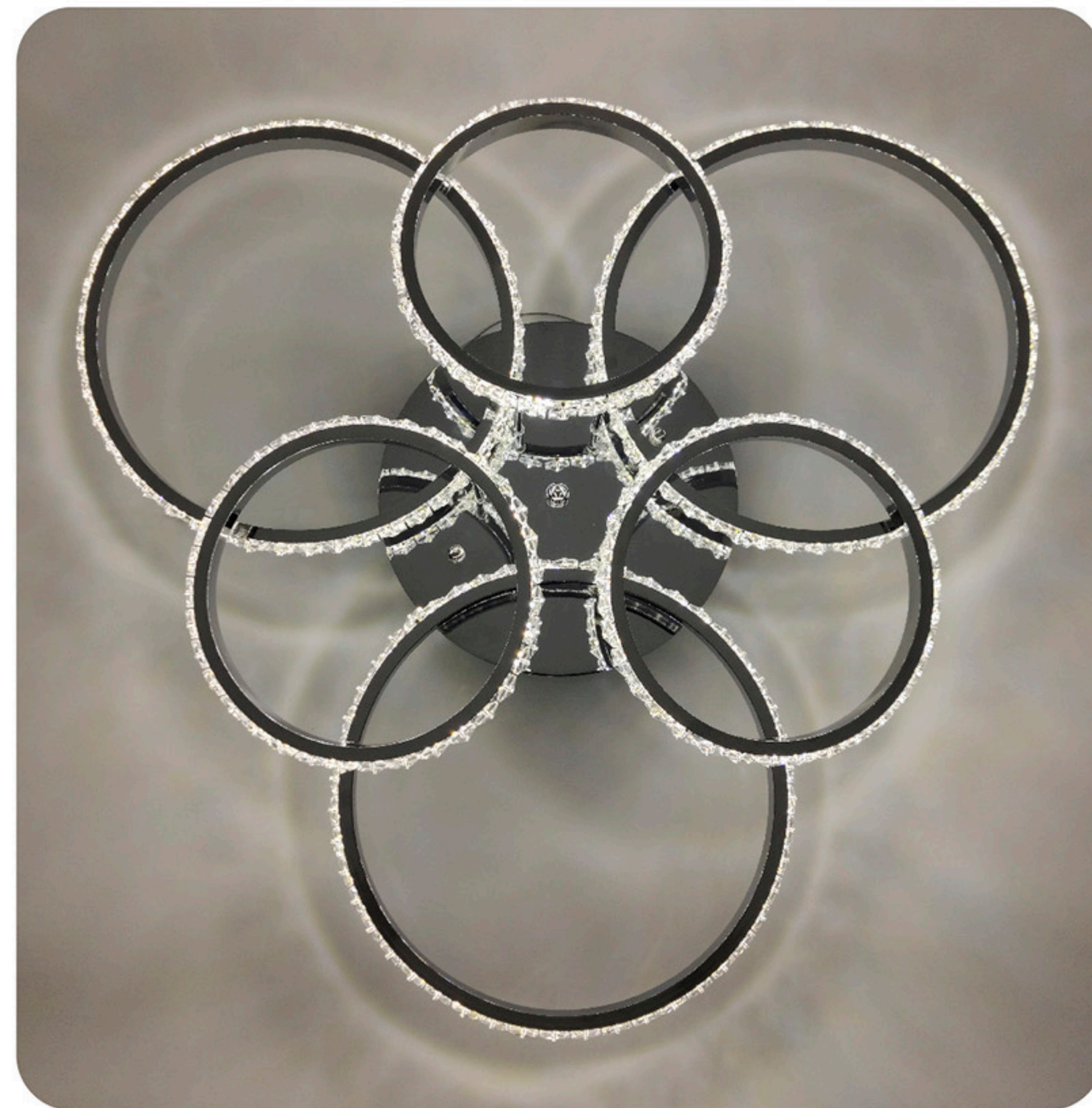













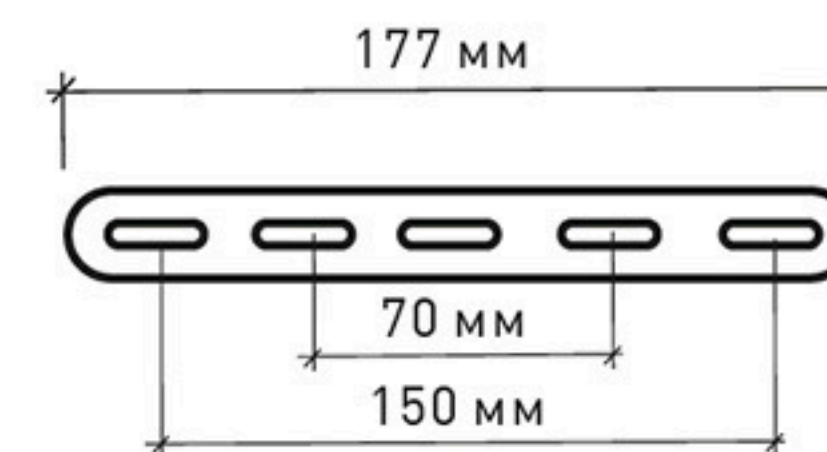

Наименование	Мощность, Вт	Аналог, Вт	Теплый белый, лм	Универсальный белый, лм	Холодный белый, лм	Ночник, лм	Габаритные размеры, мм
PRINCESSA 144W 6R-626x579x135 -CHROME/CRYSRALL-220-IP20	72/144/72/15	ЛН 100x13	6750	13500	6750	150	626 x 578 x h 135

Монтажные размеры скобы



PRINCE 144W 6S / PRINCESSA 144W 6R

Схема управления с помощью пульта

Схема управления с помощью выключателя

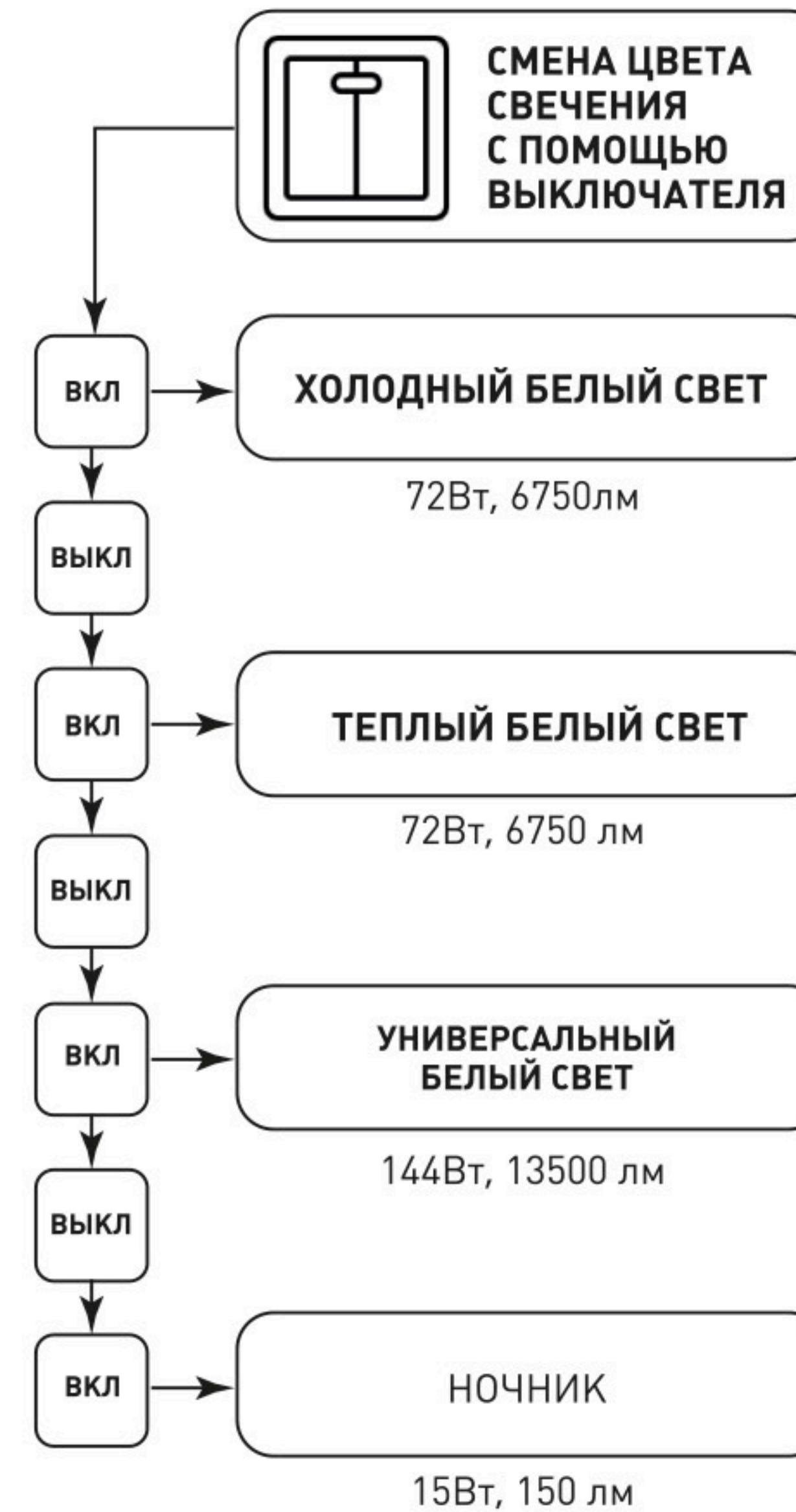

 ПЕРЕЙТИ
К СОДЕРЖАНИЮ

SONNE

90W

ОСВЕЩЕНИЕ
ПОМЕЩЕНИЯ до 25 м²



МАТЕРИАЛ КОРПУСА / РАССЕЙВАТЕЛЯ:

МЕТАЛЛ / АКРИЛ

ЦВЕТ КОРПУСА / РАССЕЙВАТЕЛЯ:

БЕЛЫЙ / БЕЛЫЙ МАТОВЫЙ



ON



OFF

ТЕПЛЫЙ БЕЛЫЙ СВЕТ



УНИВЕРСАЛЬНЫЙ БЕЛЫЙ СВЕТ



ХОЛОДНЫЙ БЕЛЫЙ СВЕТ



НОЧНИК

















**гарантия
2 года**

Монтажные
размеры скобы

Наименование	Мощность, Вт	Аналог, Вт	Теплый белый, лм	Холодный белый, лм	Универсальный белый, лм	Габаритные размеры, мм
SONNE 90W 4R	45/45/90/10	ЛН 100x3	4500	4500	9000	600 x 530 x h 120



SONNE - WHITE

ON

OFF

 ПЕРЕЙТИ
К СОДЕРЖАНИЮ

80W

ОСВЕЩЕНИЕ
ПОМЕЩЕНИЯ до 25 м²



РЕЖИМЫ СВЕЧЕНИЯ
С ВЫКЛЮЧАТЕЛЯ :

1. Холодный свет + теплый свет
2. Теплый свет + холодный свет
3. Универсальный белый свет
4. Ночник



МАТЕРИАЛ КОРПУСА / РАССЕИВАТЕЛЯ:

МЕТАЛЛ / АКРИЛ

ЦВЕТ КОРПУСА / РАССЕИВАТЕЛЯ:

БЕЛЫЙ / БЕЛЫЙ МАТОВЫЙ

УНИВЕРСАЛЬНЫЙ БЕЛЫЙ СВЕТ



ТЕПЛЫЙ БЕЛЫЙ СВЕТ



ХОЛОДНЫЙ БЕЛЫЙ СВЕТ







НОЧНИК















Наименование	Мощность, Вт	Аналог, Вт	Универсальный белый, лм	Теплый белый, лм	Холодный белый, лм	Габаритные размеры, мм
SONNE 80W 3S-RC-520x520x110-WHITE/WHITE-220-IP20	40/40/80/10	ЛН 100x8	8000	4000	4000	520 x h 110

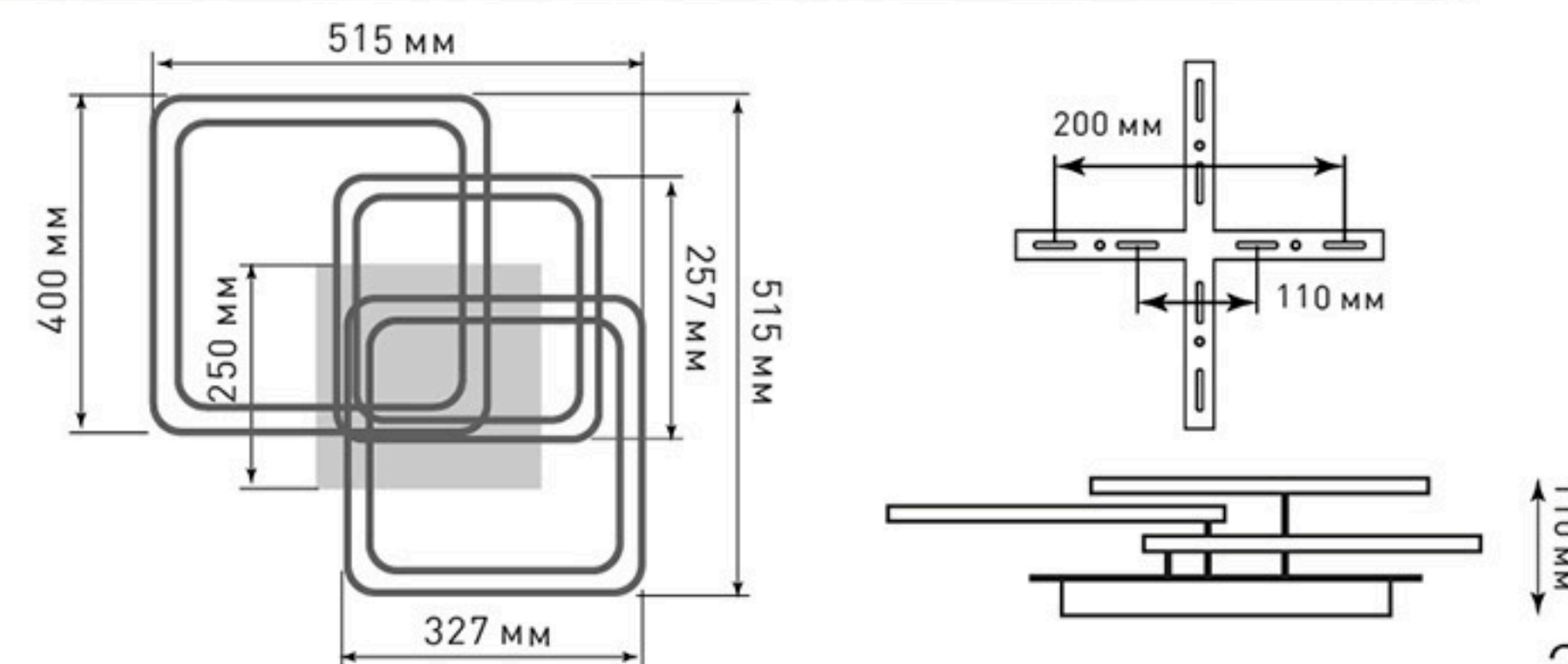

SONNE 80W 3S-R / SONNE 90W 4R-R

Схема управления с помощью пульта



Пульт работает от батареек типа CR2032

Внимание!
Вскрытые пульты гарантийному обслуживанию не подлежат!

Схема управления с помощью выключателя

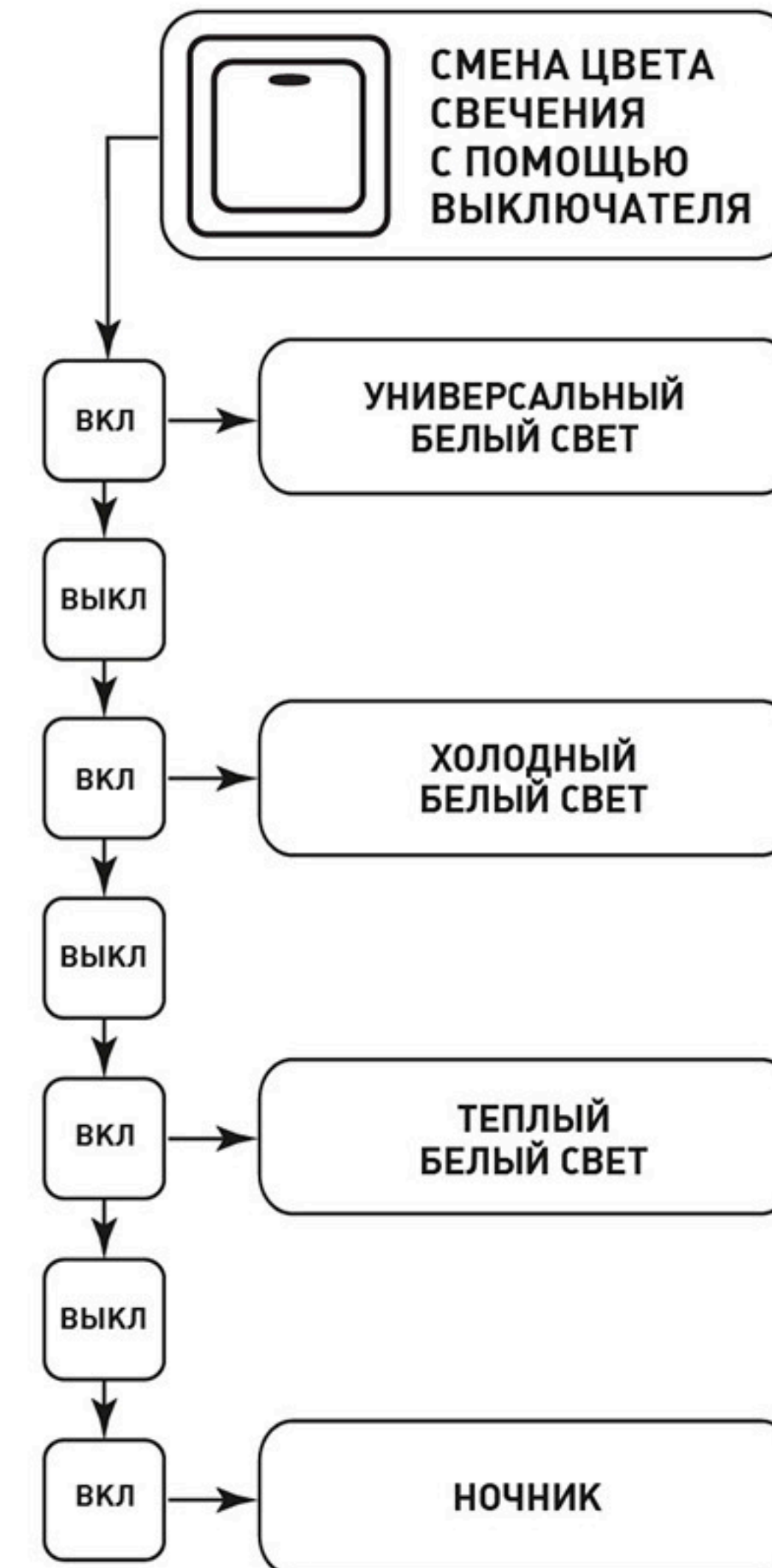

Управляемый светодиодный светильник, БРА

TETRA

Потребляемая мощность СВЕТА:

24W

РЕЖИМЫ СВЕТА
С ВЫКЛЮЧАТЕЛЯ:

1. Холодный свет
2. Теплый свет
3. Нейтральный свет



МАТЕРИАЛЫ:

МЕТАЛЛ / АКРИЛ

ЦВЕТ:

БЕЛЫЙ МАТОВЫЙ



 **ПЕРЕЙТИ
К СОДЕРЖАНИЮ**

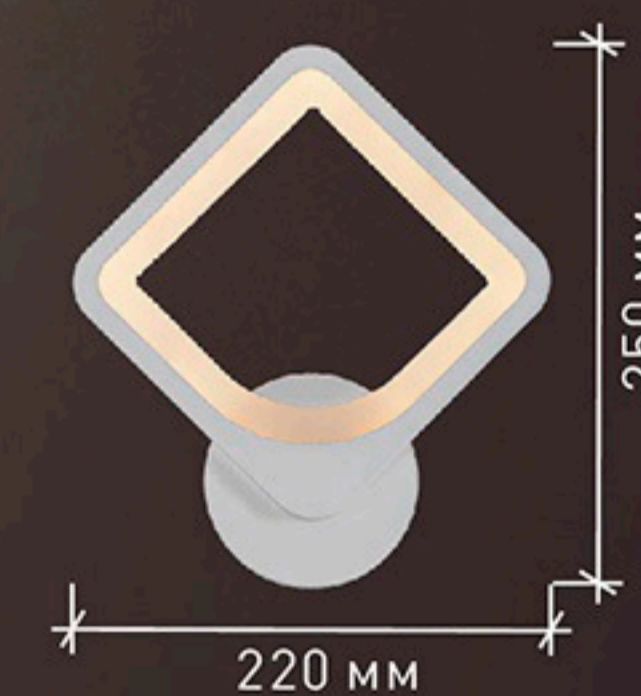

Монтажные
размеры
скобы



Наименование	Мощность, Вт	Аналог, Вт	Теплый белый, лм	Универсальный белый, лм	Холодный белый, лм	Габаритные размеры, мм	Количество в упаковке, шт.
TETRA 24W S	12 / 24 / 12	ЛН 100x8	1020	2040	1020	220 x 250 x h 50	10



ПРОИЗВОДИТЕЛЬ ИМЕЕТ ПРАВО, НЕ УВЕДОМЛЯЯ, ВНОСИТЬ ИЗМЕНЕНИЯ В КОНСТРУКЦИЮ, ФУНКЦИИ, И РАЗМЕРЫ ПРОДУКТА, ЕСЛИ ЭТО НЕ ВЛИЯЕТ НА ЕГО ОСНОВНЫЕ ХАРАКТЕРИСТИКИ! ЦЕНА МОЖЕТ МЕНЯТЬСЯ - УТОЧНЯЙТЕ У МЕНЕДЖЕРОВ.

ESTARES
ESTARES GROUP LTD



 **ПЕРЕЙТИ
К СОДЕРЖАНИЮ**

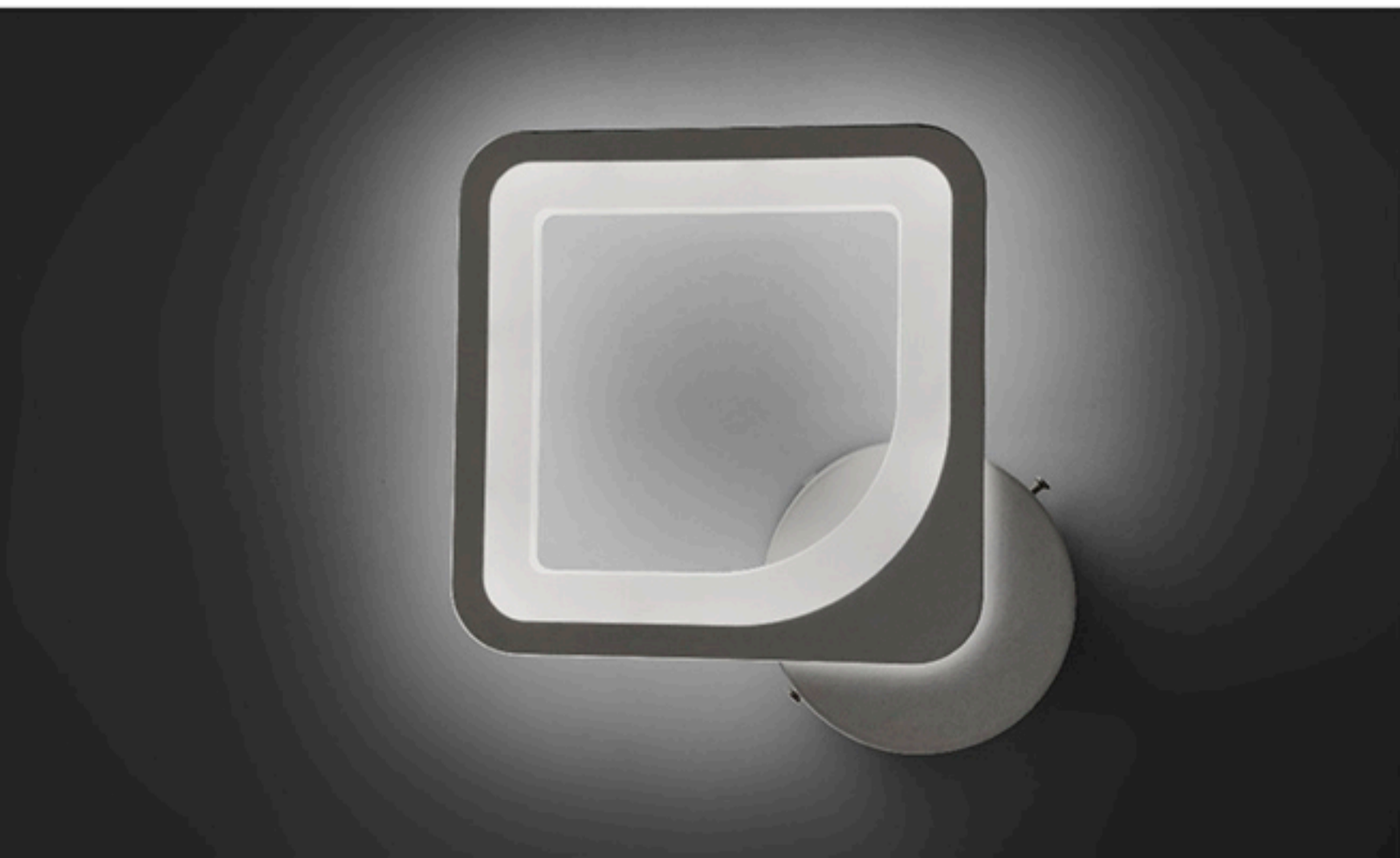

TRIPLEX

Технология
Double

124W

ОСВЕЩЕНИЕ
ПОМЕЩЕНИЯ до 25 м²

108W

ОСВЕЩЕНИЕ
ПОМЕЩЕНИЯ до 25 м²



КОРПУС:
МЕТАЛЛ

РАСSEИВАТЕЛЬ:
АКРИЛ



Внимание! С июля 2019 года все светильники TRIPLEX SQUARE 124W S / TRIPLEX ROUND 108W R поставляются в разобранном виде!

 ПЕРЕЙТИ
К СОДЕРЖАНИЮ

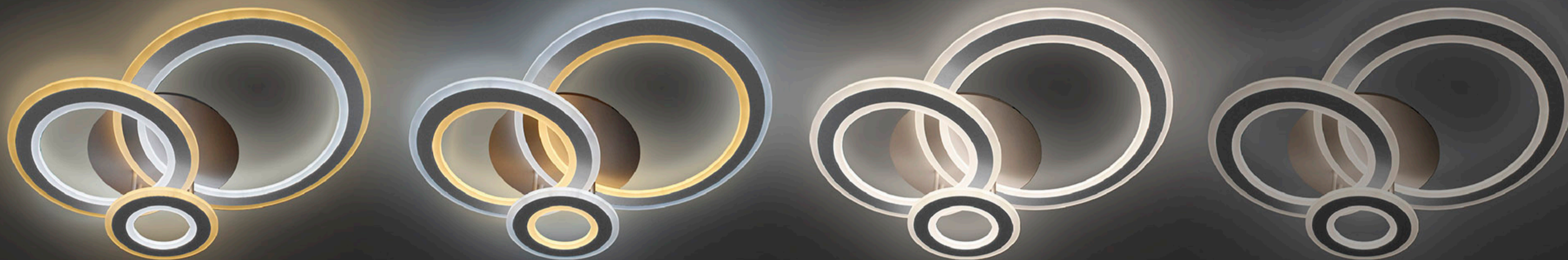

Наименование	Мощность, Вт	Аналог, Вт	Универсальный белый, лм*	Ночник, лм*	Габаритные размеры, мм	Количество в упаковке, шт.
TRIPLEX SQUARE 124W S-700/600 -WHITE/WHITE-220-IP44	124	ЛН 100x11	10788	300	600 x 600 x h 150	3
TRIPLEX ROUND 108W R-700/500 -WHITE/WHITE-220-IP44	108	ЛН 100x10	9450	300	700 x 500 x h 135	3

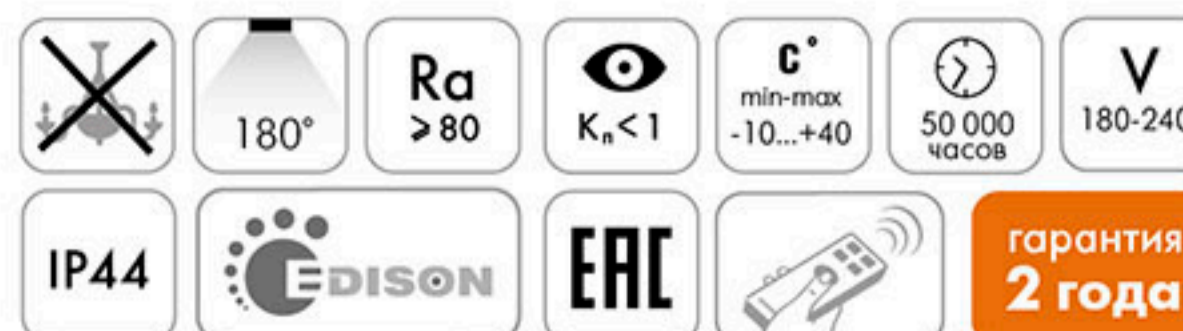

ПРОИЗВОДИТЕЛЬ ИМЕЕТ ПРАВО, НЕ УВЕДОМЛЯЯ, ВНОСИТЬ ИЗМЕНЕНИЯ В КОНСТРУКЦИЮ, ФУНКЦИИ, И РАЗМЕРЫ ПРОДУКТА, ЕСЛИ ЭТО НЕ ВЛИЯЕТ НА ЕГО ОСНОВНЫЕ ХАРАКТЕРИСТИКИ! ЦЕНА МОЖЕТ МЕНЯТЬСЯ - УТОЧНЯЙТЕ У МЕНЕДЖЕРОВ.

ESTARES
LIGHT ABOVE IMAGINATION

TRIPLEX ROUND 108W R - WHITE

 ПЕРЕЙТИ
К СОДЕРЖАНИЮ



- смена цвета свечения
- диммирование
- режим DOUBLE (плавная смена цвета свечения контуров рассеивателя)
- режим ночник

КОРПУС:
МЕТАЛЛ

РАСSEИВАТЕЛЬ:
АКРИЛ

 **ESTARES**
СВЕТ НОВОГО ТЫСЯЧЕЛЕТИЯ

TRIPLEX SQUARE 124W S - WHITE

 ПЕРЕЙТИ
К СОДЕРЖАНИЮ



- смена цвета свечения
- диммирование
- режим DOUBLE (плавная смена цвета свечения контуров рассеивателя)
- режим ночник

КОРПУС:
МЕТАЛЛ

РАССЕИВАТЕЛЬ:
СИЛИКОН

 **ESTARES**
СВЕТ НОВОГО ТЫСЯЧЕЛЕТИЯ

TRIPLEX DOUBLE

Технология
Double

110W

ОСВЕЩЕНИЕ
ПОМЕЩЕНИЯ до 25 м²



РЕЖИМЫ СВЕЧЕНИЯ С ВЫКЛЮЧАТЕЛЯ :

1. Холодный свет + теплый свет
2. Теплый свет + холодный свет
3. Универсальный белый свет
4. Ночник



МАТЕРИАЛ КОРПУСА / РАССЕИВАТЕЛЯ:

МЕТАЛЛ / АКРИЛ

ЦВЕТ КОРПУСА / РАССЕИВАТЕЛЯ:

БЕЛЫЙ / БЕЛЫЙ МАТОВЫЙ

 **ПЕРЕЙТИ
К СОДЕРЖАНИЮ**

ВИДЕО ОБЗОР



ПАСПОРТ



ТЕПЛЫЙ БЕЛЫЙ СВЕТ
+
ХОЛОДНЫЙ БЕЛЫЙ СВЕТ



ХОЛОДНЫЙ БЕЛЫЙ СВЕТ
+
ТЕПЛЫЙ БЕЛЫЙ СВЕТ











УНИВЕРСАЛЬНЫЙ БЕЛЫЙ СВЕТ



НОЧНИК





Наименование	Мощность, Вт	Аналог, Вт	Универсальный белый, лм	Режим DOUBLE, лм	Режим ночник, лм	Габаритные размеры, мм
TRIPLEX DOUBLE 110W 3L-650x370x140-RC-WHITE/WHITE-220-IP20	110	ЛН 100x11	9000	10000	1500	650 x 370 x h 140

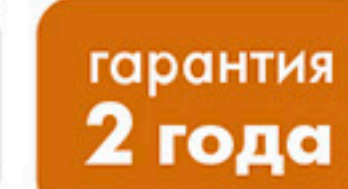

Схема управления с помощью пульта



Схема управления с помощью выключателя

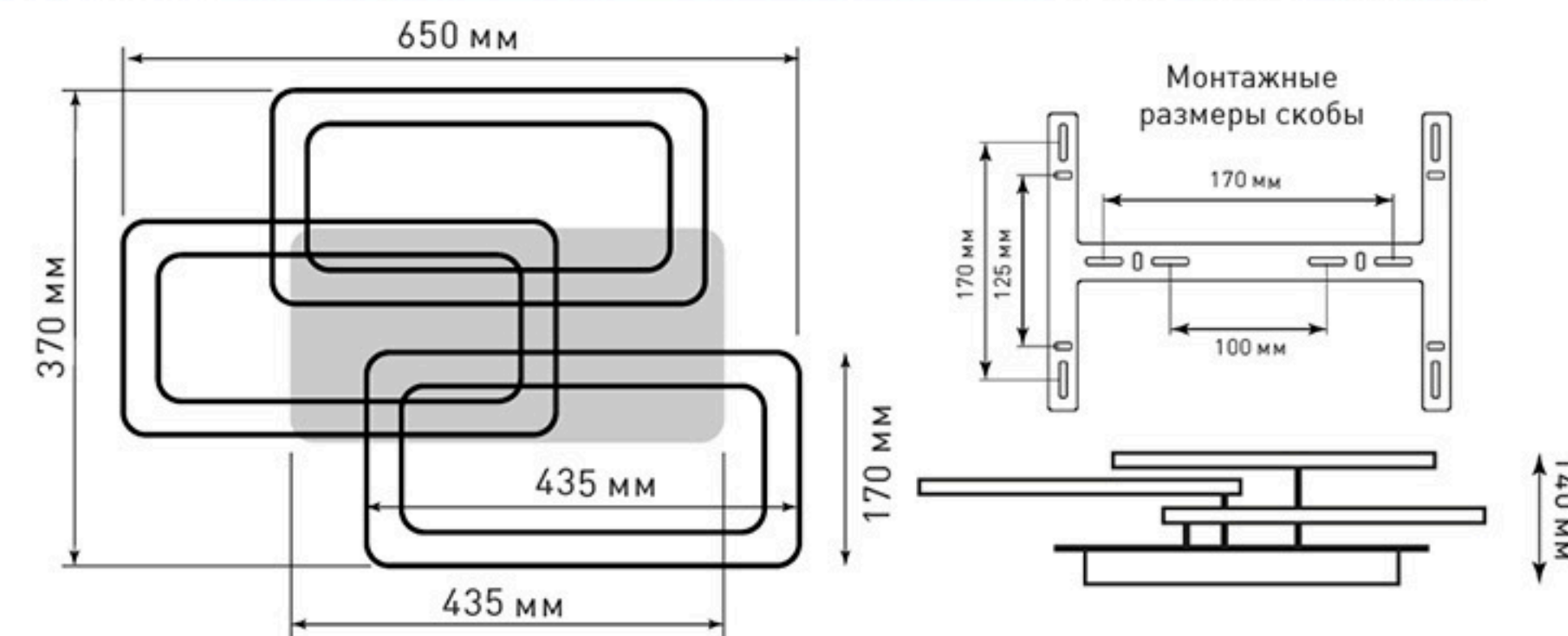
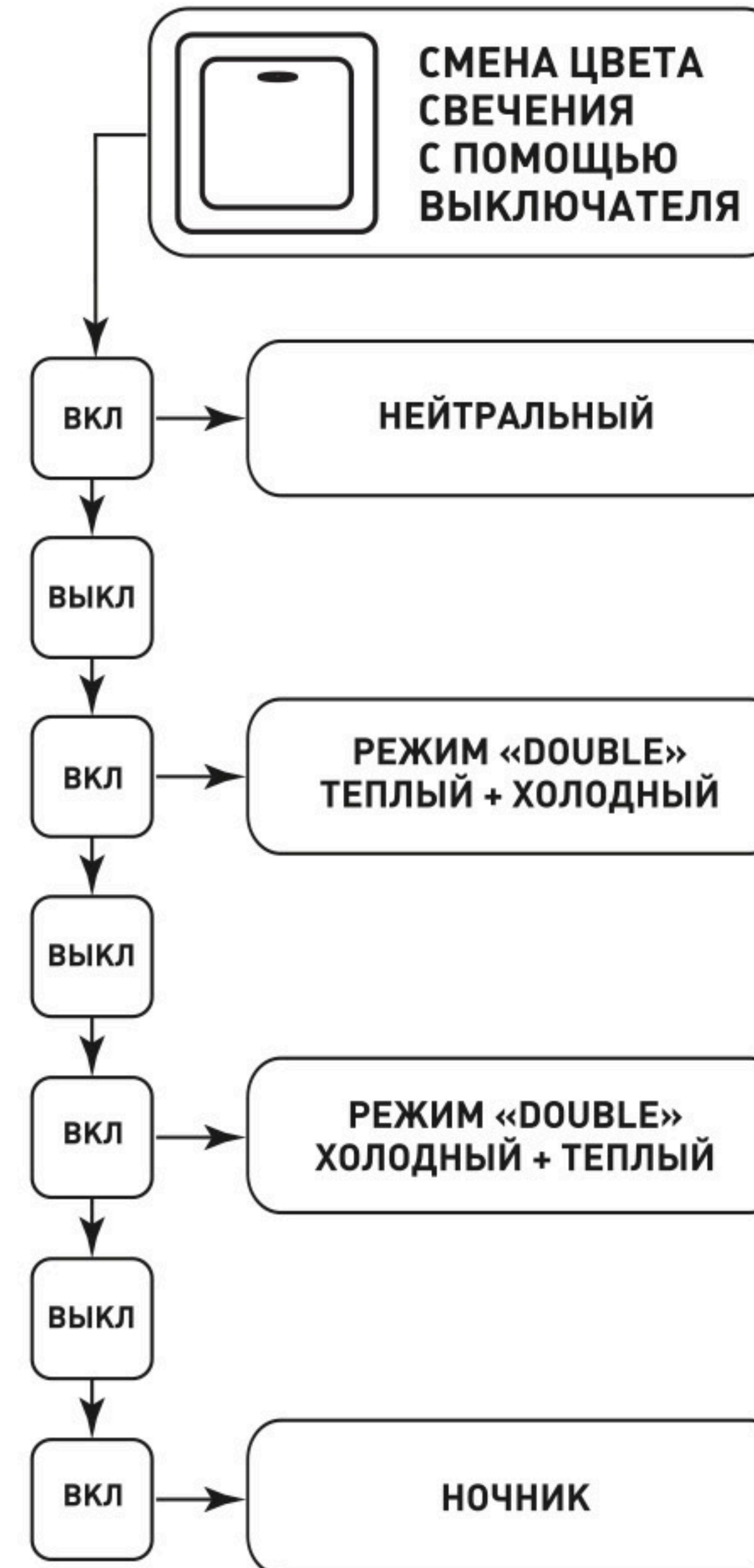

модель
DLR/DLS

Накладной светодиодный
светильник



СЕРИЯ
Marella

 ПЕРЕЙТИ
К СОДЕРЖАНИЮ



 **ESTARES**[®]
СВЕТ НОВОГО ТЫСЯЧОЛЕТИЯ

Модель

DLR/DLS

Накладной светодиодный светильник

Драйвер с EMC

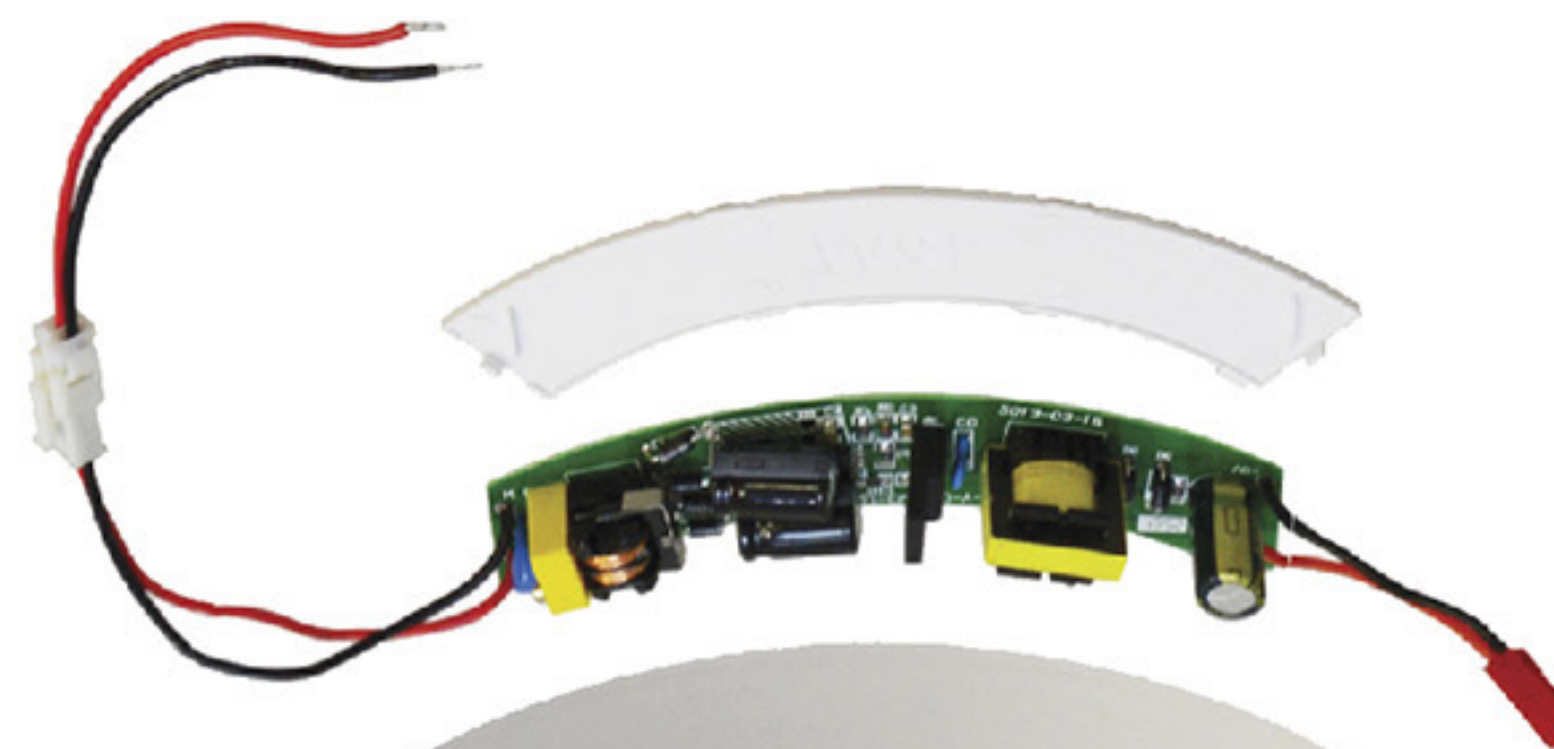

Привлекательный и лаконичный дизайн



Светодиоды Edison Opto с ресурсом работы не менее 50 000 часов

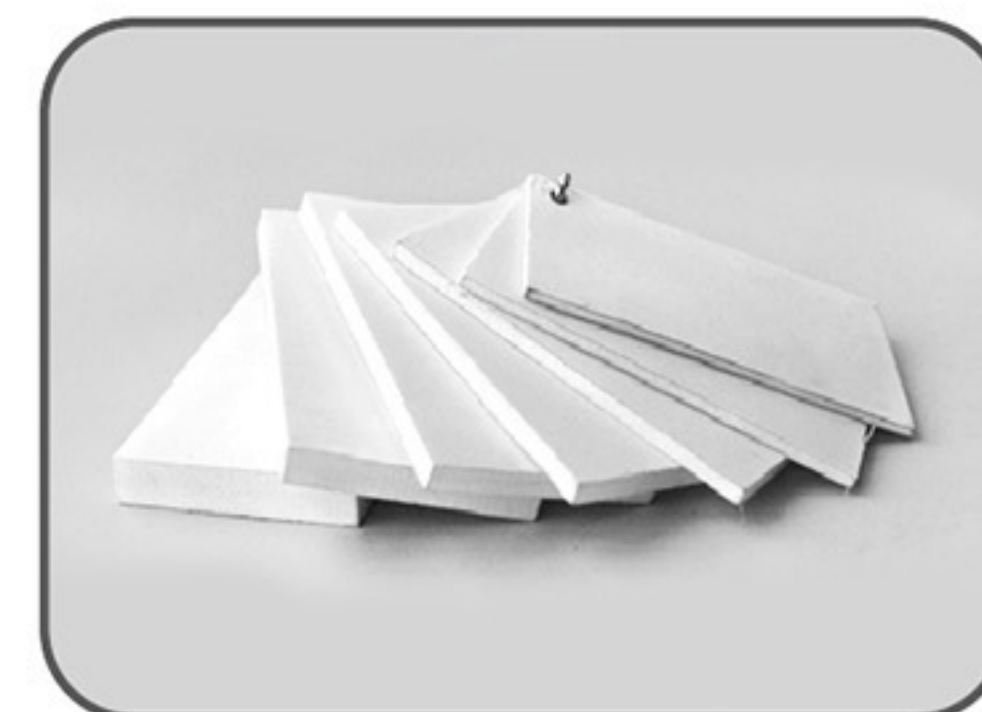

Корпус из негорючего АБС пластика



Наименование	Мощность, Вт	Аналог, Вт	Холодный белый свет, лм*	Вес, кг	Габаритные размеры, мм
DLR-12	12	ЛН 100	1080	0,23	d 150 x h 35
DLR-15	15	ЛН 60x2	1350	0,35	d 180 x h 35
DLR-20	20	ЛН 60x3	1800	0,47	d 230 x h 35
DLR-25	25	ЛН 60x4	2250	0,71	d 280 x h 35
DLS-12	12	ЛН 100	1080	0,23	a 150 x h 35
DLS-15	15	ЛН 60x2	1350	0,35	a 170 x h 35
DLS-20	20	ЛН 60x3	1800	0,47	a 225 x h 35
DLS-25	25	ЛН 60x4	2250	0,71	a 265 x h 35

 **ПЕРЕЙТИ
К СОДЕРЖАНИЮ**

 **ESTARES**[®]
СВЕТ НОВОГО ТЫСЯЧЕЛЕТИЯ

Светодиодный светильник, бра

LINZA SIX 6W Q-WHITE

 ПЕРЕЙТИ
К СОДЕРЖАНИЮ

Потребляемая
мощность СВЕТА:

6W

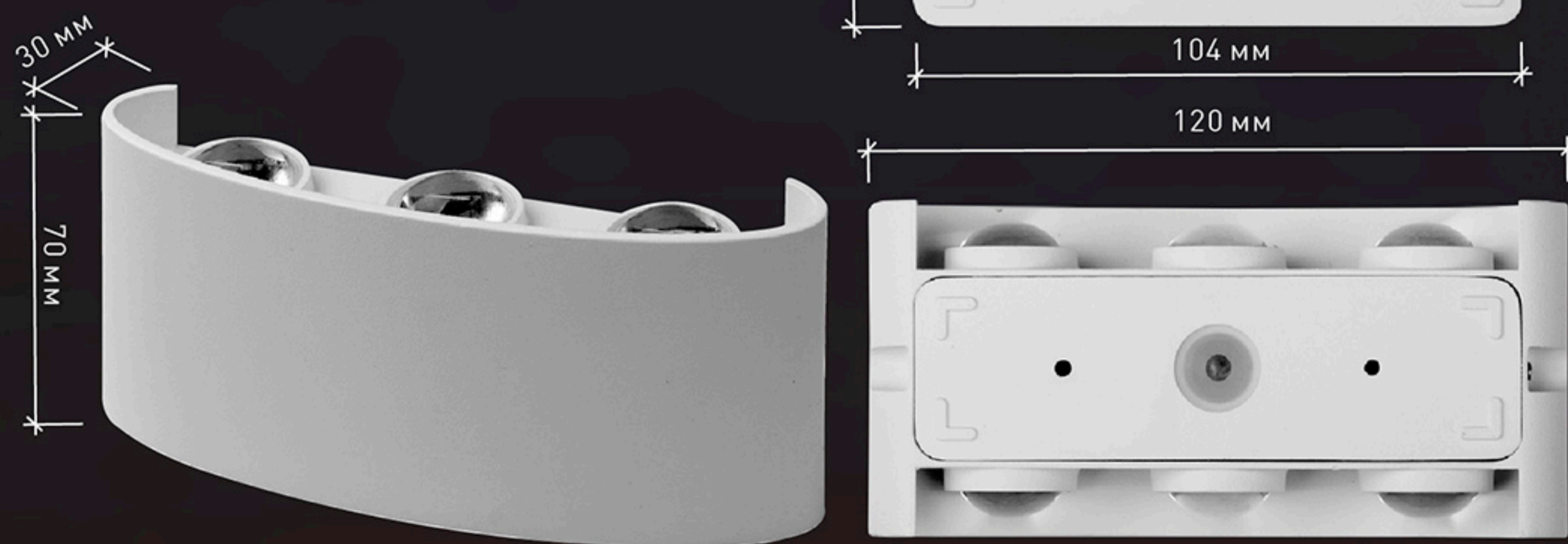

МАТЕРИАЛЫ:

МЕТАЛЛ / АКРИЛ

ЦВЕТ:

БЕЛЫЙ МАТОВЫЙ

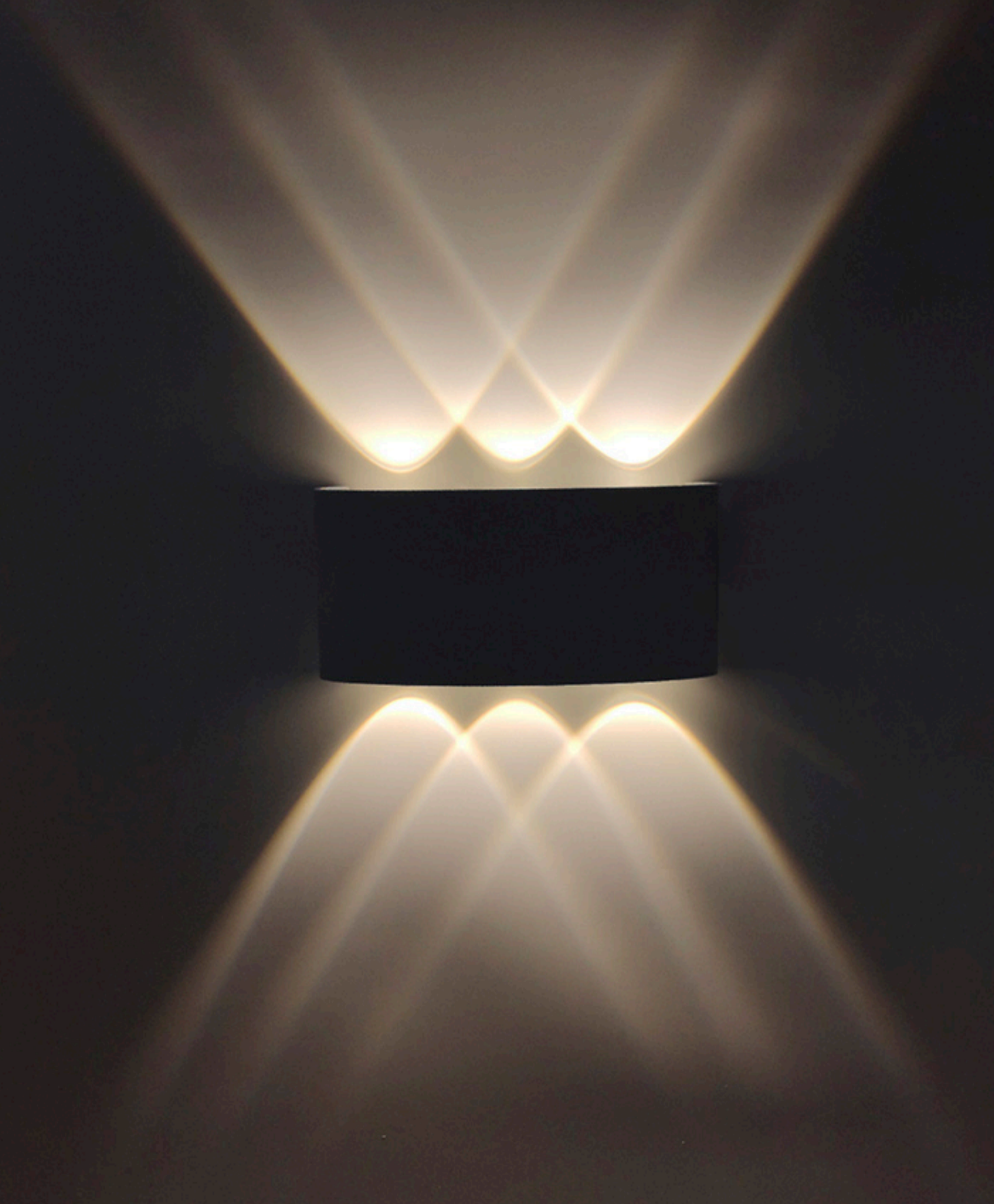

Наименование	Мощность, Вт	Аналог, Вт	Световой поток, лм Теплый белый	Габаритные размеры, мм	Количество в упаковке, шт.
LINZA SIX 6W Q	6	ЛН 50	450	а 120 x b 30 x h 70	20

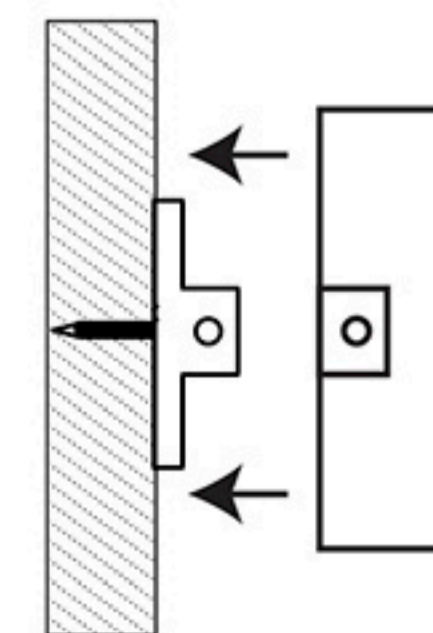

ПРОИЗВОДИТЕЛЬ ИМЕЕТ ПРАВО, НЕ УВЕДОМЛЯЯ, ВНОСИТЬ ИЗМЕНЕНИЯ В КОНСТРУКЦИЮ, ФУНКЦИИ, И РАЗМЕРЫ ПРОДУКТА, ЕСЛИ ЭТО НЕ ВЛИЯЕТ НА ЕГО ОСНОВНЫЕ ХАРАКТЕРИСТИКИ! ЦЕНА МОЖЕТ МЕНЯТЬСЯ - УТОЧНЯЙТЕ У МЕНЕДЖЕРОВ.

 ESTARES®
СВЕТОВОЕ ТЕХНОЛОГИКА

Светодиодный светильник, бра

LINZA SIX 6W Q-WHITE

 **ПЕРЕЙТИ
К СОДЕРЖАНИЮ**

Потребляемая
мощность СВЕТА:

6W





ON

OFF

Светодиодная люстра

SIYANIE

25W

ОСВЕЩЕНИЕ
ПОМЕЩЕНИЯ до 15 м²

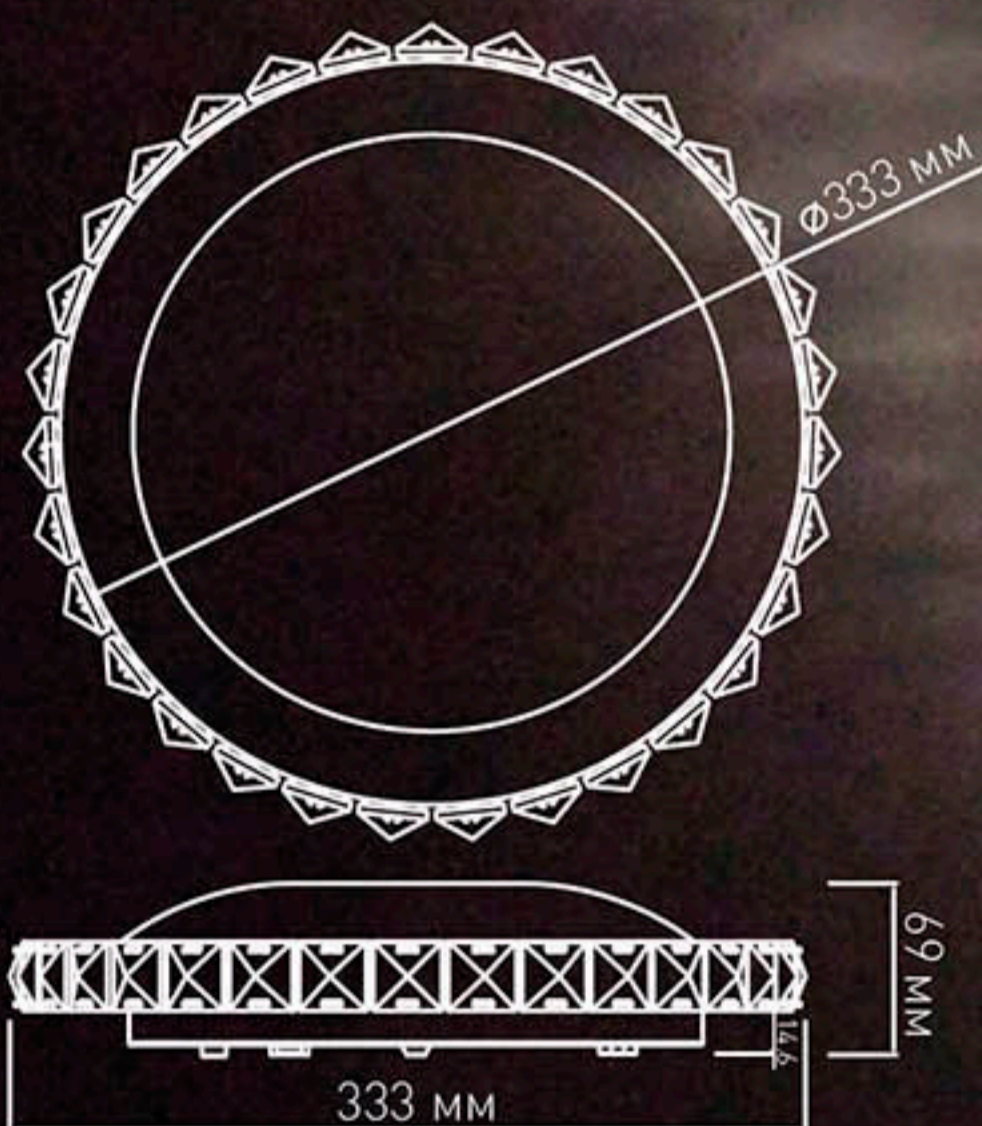

МАТЕРИАЛ КОРПУСА / РАССЕЙВАТЕЛЯ и КАНТА / РАМКИ:

АВС ПЛАСТИК/ПММА С КРИСТАЛЛАМИ/АВС ПЛАСТИК

ЦВЕТ КОРПУСА / РАССЕЙВАТЕЛЯ и КАНТА / РАМКИ:

БЕЛЫЙ/ПРОЗРАЧНЫЙ/ХРОМ



 **ПЕРЕЙТИ
К СОДЕРЖАНИЮ**

Наименование	Мощность, Вт	Аналог, Вт	Световой поток, лм Универсальный белый	Вес, кг	Габаритные размеры, мм	Количество в упаковке, шт.
SIYANIE 25W	25	ЛН 100x2	2050	1,14	d 333 x h 69	10

 180°	 Ra ≥80	 K _r < 0,5	 C° min-max -10...+40	 50 000 часов	 V 170-265
 IP20	 EDISON	 EAC	 гарантия 2 года		

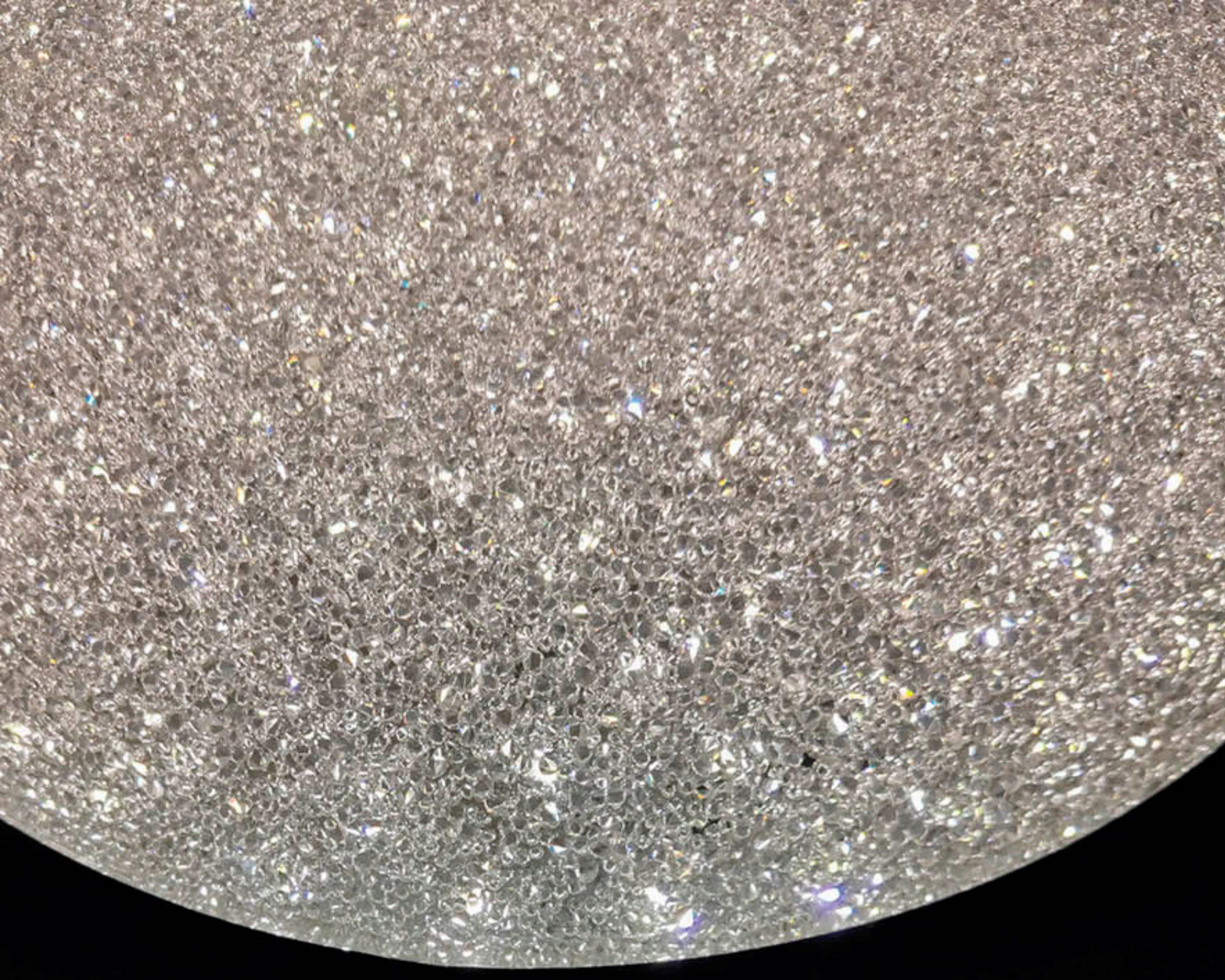

 [ПЕРЕЙТИ
К СОДЕРЖАНИЮ](#)

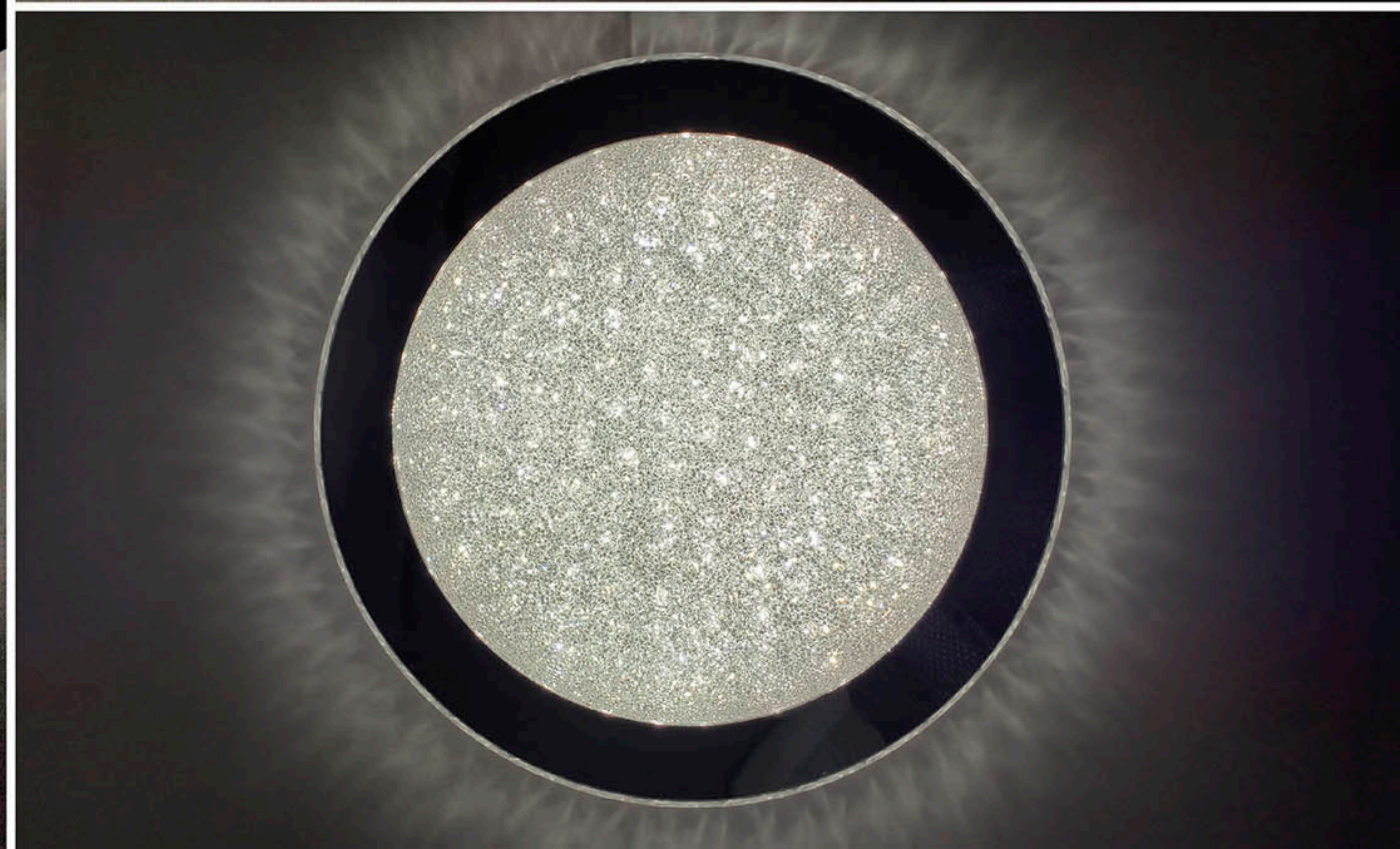
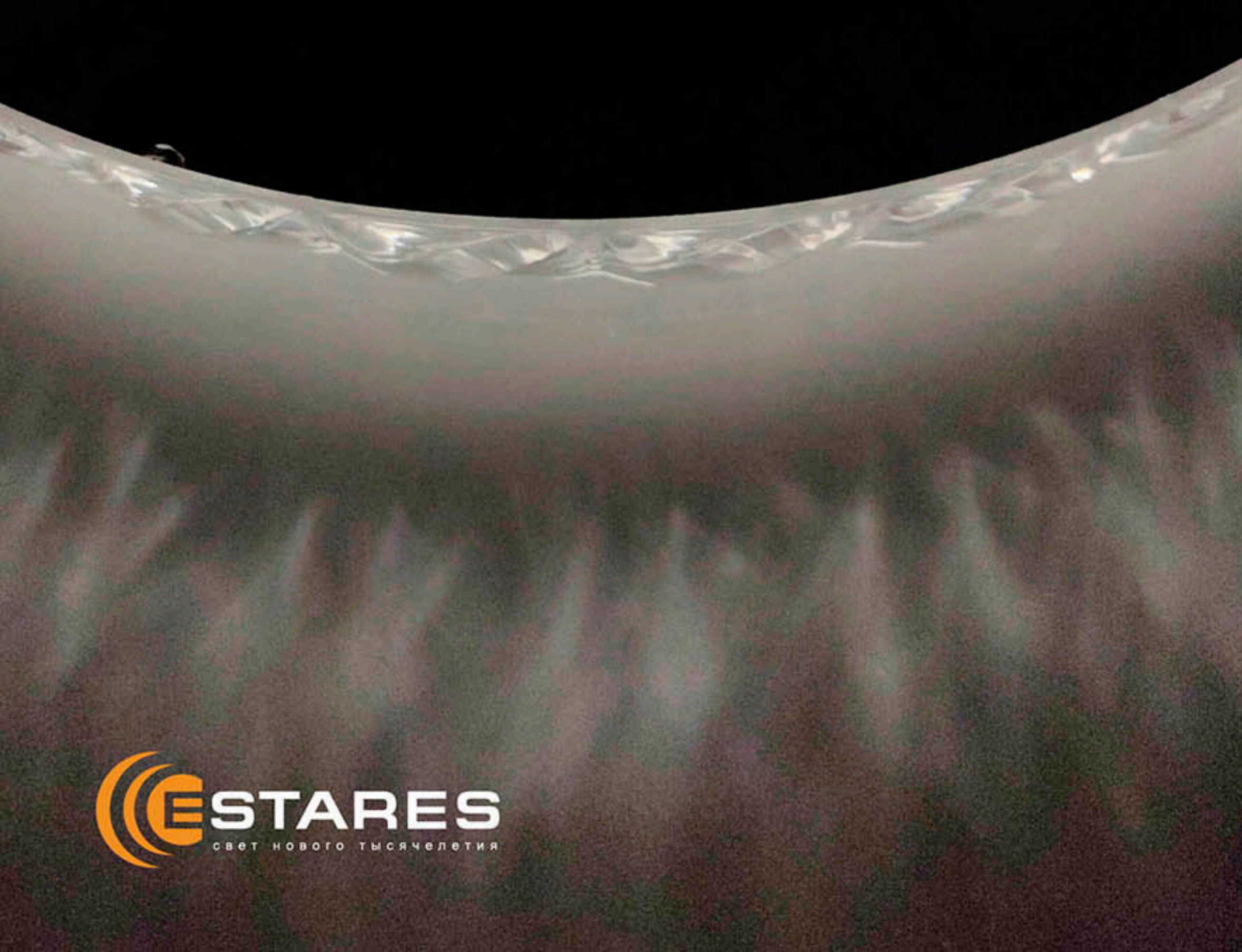



**ПЕРЕЙТИ
К СОДЕРЖАНИЮ**



AT12309

Настольная лампа



ПЕРЕЙТИ
К СОДЕРЖАНИЮ



AT12309
coffe



AT12309
white



AT12309
beige



IP20

E14



15Вт

КОРПУС:
КЕРАМИКА

РАССЕИВАТЕЛЬ:
ТКАНЬ

гарантия
1 год

AT09360

Настольная лампа

 ПЕРЕЙТИ
К СОДЕРЖАНИЮ

 **ESTARES**[®]
СВЕТ НОВОГО ТЫСЯЧЕЛЕТИЯ



AT09360
coffe



AT09360
white



AT09360
beige

187 мм



331 мм

IP20

E14



15Вт

КОРПУС:
КЕРАМИКА

РАСSEИВАТЕЛЬ:
ТКАНЬ

гарантия
1 год

AT12293

Настольная лампа

 ПЕРЕЙТИ
К СОДЕРЖАНИЮ

 **ESTARES**[®]
СВЕТ НОВОГО ТЫСЯЧЕЛЕТИЯ



AT12293
coffe



AT12293
white



AT12293
beige

187 мм

331 мм

IP20

E14



15Вт

КОРПУС:
КЕРАМИКА

РАСSEИВАТЕЛЬ:
ТКАНЬ

гарантия
1 год