

VOLNA DOUBLE 90W 6R
VOLNA DOUBLE ON/OFF 90W 6R

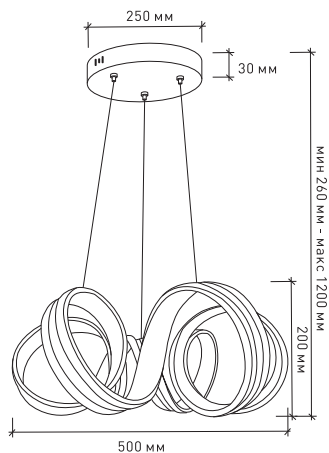

VOLNA DOUBLE 170W 6C

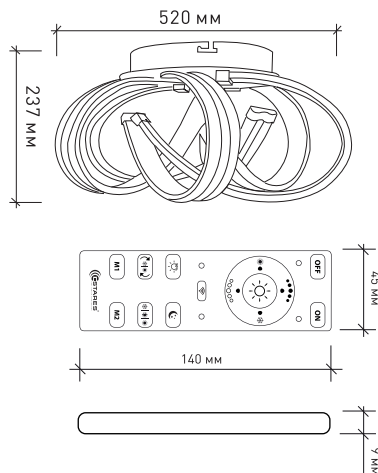

Монтажные
размеры скобы

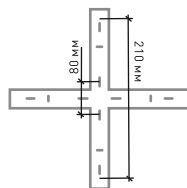

9. Хранение

9.1. При погрузке и перевозке соблюдайте меры предосторожности, исключающие механические повреждения.

10. Техническое обслуживание

10.1. При загрязнении светильника очищайте поверхность мягкой сухой тканью. Не допускайте использования растворителей и других агрессивных моющих средств.

11. Гарантийные обязательства

11.1. Гарантийный срок эксплуатации – 2 года со дня продажи светильника через розничную сеть при соблюдении потребителем условий установки, эксплуатации, транспортировки и хранения.

11.2. В случае обнаружения неисправности или выхода светильника из строя не по вине покупателя, до истечения гарантийного срока следует обратиться в магазин, продавший светильник.

11.3. Неправильное хранение, использование светильника или его использование не по назначению лишают права на гарантию.

11.4. Возврат светильника осуществляется только в заводской упаковке без механических повреждений и при полной комплектации светильника.

11.5. Гарантийные обязательства выполняются продавцом при предъявлении покупателем заполненного гарантийного талона и кассового чека.

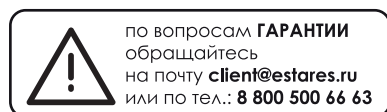

Сделано в Китае
Импортер: ООО «АЛМАК»
Телефон: 8 800 500 66 63
Адрес: 115432, г. Москва,
Проектируемый 4062-й проезд, дом № 6,
строение №2, этаж 2-й, офис № 23.

ЕАС

ДАТА ПРОДАЖИ _____ Печать магазина

Паспорт изделия



АССОРТИМЕНТ СОГЛАСНО п.4



Обзоры светильников,
настройка пульта и
сборка светильников
в **instagram** и на нашем
YouTube канале **Estares**.

1. Общие сведения

1.1. Светодиодный светильник является современной альтернативой люстре, используется для основного освещения помещений.

1.2. Отличительной особенностью потолочного светильника является функция DOUBLE (двухцветный свет), возможность настройки яркости света, а также функция «ночник».

В комплект входит пульт дистанционного управления, позволяющий включать и выключать светильник, устанавливать необходимые параметры освещения, не отвлекаясь от работы или отдыха. Режим «ночник» обеспечивает комфортную, мягкую подсветку комнаты в ночное время.

1.3. Светильник изготовлен из высококачественных и безопасных материалов.

Корпус: Алюминий; Рассеиватель: Опал; Пульт: АБС-пластик.

1.4. Светильник не выделяет инфракрасное и УФ излучение.

1.5. Конструкция светильника разработана для равномерного освещения жилых помещений (детской, гостиной, кухни, спальни площадью до 30 м²) без отбрасывания тени и зон избыточной яркости.

1.6. При соблюдении правил эксплуатации светильник рассчитан на длительный срок службы.

1.7. В данном паспорте указаны технические данные, комплект поставки, устройство изделия и способ подготовки к работе.

2. Требования по технике безопасности

2.1. Все работы по установке и техническому обслуживанию должны проводиться квалифицированным персоналом, имеющим допуск на проведение данного вида работ.

2.2. При установке светильника на стену убедитесь в отсутствии скрытой электропроводки для предотвращения ее повреждения и поражения электрическим током.

2.3. При коммутации (соединении) светильника с сетевым напряжением (через драйвер) обратите внимание на надежность и прочность электрических соединений, т.к. от этого зависит бесперебойность и долговечность его работы.

Особое внимание уделяйте герметизации соединений во влажном помещении, улице, т.к. плохо изолированные соединения могут вызвать короткое замыкание, в результате чего светильник выйдет из строя.

2.4. Для обслуживания светильника отключайте электропитание!

2.5. Светильник имеет степень защиты IP20.

3. Комплект поставки

3.1. Светильник – 1 шт.

3.2. Пульт дистанционного управления – 1 шт.

(кроме VOLNA DOUBLE ON/OFF 90W 6R)

3.3. Монтажный комплект – 1 шт.

3.4. Паспорт светильника – 1 шт.

3.5. Упаковка – 1 шт.

4. Техническое описание



Наименование	Мощность, Вт	Аналог, Вт	Максимальный световой поток, лм Универсальный белый	Световой поток, лм Ночник	Габаритные размеры, мм	Количество в упаковке, шт.
VOLNA DOUBLE 85W 3R-500/180-WHITE/OPAL-220-IP20	85	ЛН 100x7	7500	300	500 x h 180	4
VOLNA DOUBLE 90W 6R-500/1200-WHITE/OPAL-220-IP20	90	ЛН 100x9	7830	300	500 x h 1200 max	3
VOLNA SLIM DOUBLE 85W 3R-500/150-WHITE/OPAL-220-IP20	85	ЛН 100x7	7500	300	500 x h 150 max	5

Наименование	Мощность, Вт	Аналог, Вт	Теплый белый, лм	Холодный белый, лм	Универсальный белый, лм	Габаритные размеры, мм	Количество в упаковке, шт.
VOLNA DOUBLE ON/OFF 90W 6R-500/1200-WHITE/OPAL-220-IP20	45/45/90	ЛН 100x9	3815	4015	7830	500 x h 1200 max	3

Наименование	Мощность, Вт	Аналог, Вт	Универсальный белый, лм	Режим DOUBLE, лм	Световой поток, лм Ночник	Габаритные размеры, мм	Количество в упаковке, шт.
VOLNA DOUBLE 170W 6C-520/237-WHITE/OPAL-220-IP20	170	ЛН 100x10	16000	8000	300	520 x h 237	1

5. Сборка светильника

- Светильники (VOLNA DOUBLE 85W 3R / VOLNA SLIM DOUBLE 85W 3R) поставляются в разобранном состоянии.
- Снимите монтажную скобу, открутив декоративную гайку с внешней стороны базы светильника
- Снимите с соединительных стержней (3 шт.) гайку и контр шайбу.
- Вкрутите соединительные стержни в корпус светильника.
- Установите базу светильника на соединительные стержни с проводами через специальные монтажные отверстия (приклейте драйвер если он закрывает монтажное отверстие).
- Закрепите базу светильника гайкой с контр шайбой к соединительным стержням. При необходимости вместе с проводом заземления
- Подключите провода драйвера к проводам корпуса светильника через специальные клеммы.



6. Установка и подключение

- Выберите место для установки светильника. Выведите провода для подключения (электропитание должно быть отключено).
 - Разметьте будущие отверстия по отверстиям заранее снятой со светильника монтажной скобы.
 - Просверлите отверстия и прикрепите монтажную скобу к поверхности.
- ВНИМАНИЕ!** Для натяжных потолков необходимо предварительно установить под него специальную закладную (твердую поверхность, закрепленную на бетонное перекрытие), диаметром минимум 20 см.
- Подведите питающие провода к клеммной колодке в основании светильника и скоммутируйте провода в колодке.
 - С помощью специальных крепежных элементов (в комплекте) надежно зафиксируйте светильник на монтажной скобе.
- ВНИМАНИЕ!** Обязательно проверьте надежность крепления светильника к монтажной скобе!!!

6. Настройка и управление

7.1. Синхронизация пульта и светильника.

- 7.1.1. Включите светильник.
- 7.1.2. На дистанционном пульте управления (ДПУ) коротко нажмите кнопку 7 (📶).

7.1.3. Светильник моргнет 1 раз.

7.1.4. Синхронизация светильника с ДПУ прошла успешно.

7.2. Рассинхронизация пульта и светильника.

- 7.2.1. Включите светильник.
- 7.2.2. На дистанционном пульте управления (ДПУ) коротко нажмите кнопку 7 (📶).
- 7.2.3. Светильник моргнет 1 раз.

7.2.4. В течении 5 сек зажмите кнопку 2 (ON).

7.2.5. Светильник моргнет 1 раз.

7.2.6. Пульт отвязан.

7.3. Настройка памяти M1 и M2

- 7.3.1. Настройте яркость и цветность света
- 7.3.2. Нажмите и удерживайте M1 либо M2 пока светильник не моргнет 1 раз.
- 7.3.3. Ваши настройки сохранены.

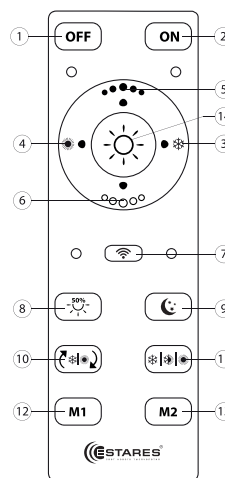
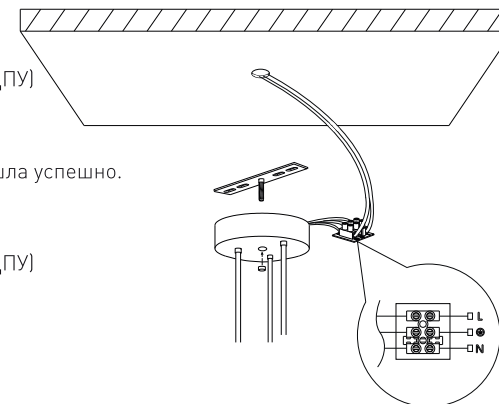

1. Кнопка выключения
2. Кнопка включения
3. Регулировка цвета контуров светильника
4. Регулировка цвета контуров светильника
5. Регулировка яркости (увеличение)
6. Регулировка яркости (уменьшение)
7. Подключение к пульту / отключение от пульта
8. Нейтральный свет 50%
9. Режим «Ночник»
10. Автоматическая смена режимов свечения (демо-режим)
11. Ручное переключение режимов свечения
12. Память №1
13. Память №2
14. Нейтральный свет 100%



⚠ Светильник VOLNA DOUBLE ON/OFF 90W 6R управляется только с помощью выключателя

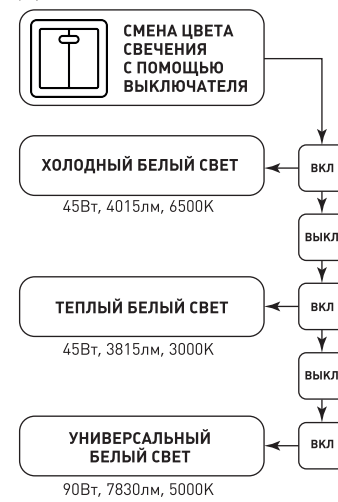

8. Габаритные размеры

